

KATALOG
GÜLTIG AB 11/2023

20
24

NEUTRAL



Sauna
wellness spa fitness & gesundheit



sauna

wellness • spa
fitness & gesundheit

Sehr geehrte Geschäftspartnerinnen und Geschäftspartner,

Wir freuen uns, Ihnen den neuen FINNSA-Katalog präsentieren zu können. Innovative Produkte und beste Qualität sind für uns selbstverständlich. Der Katalog ist in 11 verschiedene Kapitel aufgeteilt, damit Sie schnell und sicher zu Artikeln finden.

FINNSA - der in seiner Art einzigartige Versandgroßhandel - mit größtem ausgewähltem Sortiment und bester fachlicher Beratung. Ihr kompetenter Partner und Einkaufsberater für Sauna- und Wellnesszubehör. Ehrlich, seriös und kundenorientiert. Was 1967 begann, hat sich stetig entwickelt und ist zur Marke rund um Sauna, Wellness, Spa, Fitness und Gesundheit gereift.

FINNSA wird mit Fachkompetenz für Sauna assoziiert - und wir sind stolz darauf. Danke für Ihre Treue!

Wir haben viele Artikel die in Finnland, dem Ursprungsland der Sauna, produziert werden. Die meisten unserer Artikel werden in der EU hergestellt, womit wir unsere europäische Wirtschaft stärken. Auch bei steigenden Rohstoffpreisen bleibt unsere Qualität unverändert. Das garantieren wir mit unserem Namen.

Wir liefern meist innerhalb von 1-3 Werktagen. Nur einige wenige Artikel müssen bestellt werden, wodurch es zu Lieferzeiten kommen kann. Wir sind immer bestrebt Ihren Auftrag schnell, aber auch sorgfältig, zu bearbeiten. Ihre Zufriedenheit ist unser Ziel.

Ihre Netto-Einkaufspreise sind im Katalog angegeben. Alle Preise gelten unter Vorbehalt. Bei Preissteigerungen der Vorlieferanten oder von Rohstoffen behalten wir uns vor, die Preise angemessen zu erhöhen. In diesem Fall werden wir Sie vor einer Lieferung informieren.

Stöbern Sie in unserem Katalog.

Unser kompetentes Team steht für Sie gerne bereit.

Ihre FINNSA GmbH
Uwe Helm, Geschäftsführer



Diese Angebote gelten nur für Industrie, Handel, Handwerk und Gewerbe. Der Käufer bestätigt mit der Bestellung die Verwendung der Ware im Rahmen seiner gewerblichen Tätigkeit.

Euro-Preise zuzüglich gesetzlicher Mehrwertsteuer, ab Lager.

www.finnsa.de • www.finnsa.de/shop

Die Welt der ätherischen Öle

Sonderheft Download

Mit diesem QR-Code kommen Sie direkt zum Sonderheft in PDF-Form.

Zum Herunterladen, Stöbern und Entdecken. Tauchen Sie ein in die Welt der ätherischen Öle von RBM.



Mittlerweile sind ätherische Öle auch in der Sauna nicht mehr wegzudenken. Darum freuen wir uns, Ihnen unsere Kooperation mit RBM Natur Sauna & Wellness GbR aus dem hessischen Homberg Ohm vorzustellen.

Neben ätherischen Ölen und Aufgusszubehör bietet RBM zusammen mit der Deutschen Sauna-Akademie auch Schulungen an. Dort können Sie sich z. B. als Sauna Meister oder Fachkraft für ätherische Öle zertifizieren lassen.

Ätherische Öle in Profi Qualität

Die ätherischen Öle von RBM sind sehr beliebt bei Sauna Meisterschaften und werden vor allem von Profis geschätzt.

In unserer Zusammenarbeit mit RBM bieten wir Ihnen ca. 100 **ätherische Öle** in 100 ml und 250 ml und die von RBM entwickelte **SAK Sauna-Aroma-Kugel®** in einem Sonderheft an.

Für Experimentierfreudige bieten wir auch zwei Sortimentskoffer mit 30 × 15 ml oder 72 × 15 ml der beliebtesten ätherischen Öle an.

Andere Gebindegrößen, wie 20 ml und 1000 ml, können Sie ebenfalls auf Anfrage bei uns erhalten.

Entdecken auch Sie die Vielfalt der ätherischen Öle in Profi-Qualität und werden Sie zum Meister der Düfte.

Info

Die Preise für ätherische Öle sind ständigen Schwankungen unterworfen und müssen ggf. angepasst werden. Sie erhalten generell vorab eine Bestätigung.



RBM Natur Sauna & Wellness GbR
Berliner Str. 3 • D-35315 Homberg Ohm

ab Seite
003

Duftwelten

Düfte & Duftkonzentrate • Duftgeldosen • Menthol • Ätherische Öle
Kräuter, Früchte & Potpourri • Aufgusshilfen



ab Seite
025

Wedeltechnik

Wedeltücher • Wedelring • Wedelsegel • Wedelfahnen • Aufgussfächer



ab Seite
035

Wellness

Peeling Zucker • Peeling Salz • Kristallsalz • Edelsteine • Sauna Honig
Sauna Cremes • Massage Cremes • Massage Öle • Klangschalen • Gongs



ab Seite
051

Accessoires

Kübel • Einsätze • Kellen • Schalen • Brillenablagen • Aufguss-Kugeln
Reisige & Zweige • Kopfstützen • Rückenstützen • Bürsten • Haken
Handtuchhalter • Schilder • Lüftungsgitter • Verschlusselemente
Hocker & Bänke • Türgriffe



ab Seite
075

Messgeräte

Sanduhren • Sauna Uhren • Feuchtraum Uhren • Vorraum Uhren • Hygro-
meter & Thermometer



ab Seite
091

Bodenbeläge

TPE Bodenmatte • Gitterbodenmatte • Supergrip Hygienematte • Kork
Hygienematte • Bodenroste



ab Seite
099

Liegen & Auflagen

Stahl- und Aluminium-Liegen • Kunststoff-Liegen • Outdoor Sitzsäcke
Tische • Stühle & Stuhlkissen • Auflagen & Halbrollen



ab Seite
123

Textilien & Badeschuhe

Tücher • Bademäntel • Haarturban • Kilts & Sarongs • Wellness Schal
Pestemals, Hamam Tücher & Zubehör • Sauna Kissen • Sauna Mützen
Decken • Badeschuhe



ab Seite
143

Wärme, Technik & Licht

Saunaöfen & Zubehör • Saunasteine • Speckstein Artikel • Sauna-
leuchten • Leuchtmittel • Farblichtgeräte & Zubehör • Lautsprecher



ab Seite
167

Garderobe & Service

Garderoben-Armbänder • Geschenk- & Informationsmaterial • Haar-
trockner • Waagen • Kleiderbügel & Netztaschen • Umkleidesitzbänke



ab Seite
179

Wasser & Hygiene

Kneippschläuche und Zubehör • Schwallbrausen • Regenbrausen
Eimer-Schwalldusche • Reinigungszubehör • Reinigungs- & Desinfekti-
onsmittel • Sitzunterlagen • Fußbecken & Fußwannen • Tauchbecken





**D
U
F
T
W
E
L
L
T
E
N**

Qualität

hat einen Namen

FINNSA ist seit 1967 eine der besten Adressen für hochwertige Saunadüfte. Die Düfte hinterlassen keine Rückstände auf Ihren Saunasteinen, verdampfen vollständig und angenehm gleichmäßig und sind zudem noch sehr sparsam im Verbrauch.

Unsere verwendeten Rohstoffe unterliegen der Verordnung (EG) Nr. 1907/2006 (REACH). Bei unserem Hersteller durchlaufen die Rohstoffe zusätzlich eine Qualitätskontrolle bevor sie verarbeitet werden. Weiterhin unterliegen unsere Duftkonzentrate den Sicherheitsstandards der INTERNATIONAL FRAGRANCE ASSOCIATION (IFRA).

Unser Duft wird aus hochwertigen Ölen und Duftzusätzen (ohne Emulgatoren) vegan hergestellt. FINNSA Sauna- und Aromaduftkonzentrate nutzen als Trägerstoff Isopropylalkohol und unsere Sauna-Duftkonzentrate auf Bio Basis Bio Ethanol.

Ätherische Öle sind großer Bestandteil aller unserer für die Sauna geeigneten Düfte, soweit das ätherische Öl in der Natur gewonnen werden kann. Wegen der hohen Nachfrage nach anderen Duftrichtungen bieten wir auch Duftstoffe mit Duftkompositionen an.

Was bedeutet unsere Bezeichnung Duftkomposition?

Duftkomposition ist eine andere Bezeichnung für Parfümöle. Diese sind nicht per se „künstlich“. Ein Mix aus Orangen- und Lavendelöl wird z. B. auch als Parfümöl bezeichnet, weil diese Mischung in der Natur nicht vorkommt. Parfümöle unterliegen sehr strengen Kontrollen (IFRA) und sind zum Teil besser getestet als ätherische Öle.

Unsere Duftkonzentrate werden aus u. a. sensorischen Gründen größtenteils mit Parfümölen veredelt. Sie sind genau auf den Einsatz in der Sauna abgestimmt, veredelt und entwickelt.

Duftkompositionen bzw. Parfümöle können folgende Bestandteile haben:



Ätherische Bestandteile (von 0,1 % bis 99,9 %)

kommen in der Natur vor und werden aus der Natur gewonnen



Naturidentische Bestandteile

kommen in der Natur vor, aber werden neu zusammengesetzt



Synthetische Bestandteile

gibt es so in der Natur nicht und werden synthetisch hergestellt

Info

Bei Nutzung von ungeeigneten Düften kann es zu unangenehmen Gerüchen kommen, die nur durch einen Steinwechsel neutralisiert werden können.



Unsere Duftstoffe sind hochkonzentriert.
Die jeweilige Dosierung und Anwendung gemäß der Anleitung
sind unbedingt zu beachten!

Welcher FINNSA-Duft für welche Badeform? Auswahl- und Dosierungsempfehlung:

	Finnische Sauna	Wärmeluftbad Kräuterbad Feuchtebad	Dampfbad 100% Luftfeuchte	Für autom. Aufguss- anlage geeignet
Saunaduft, Kreativduft, Eventduft, Exklusivduft & Saunaduft auf Bio Basis	ca. 5-10 ml je Liter Wasser	ca. 5-10 ml je Liter Wasser	_____	auf Anfrage
Aromaduft- konzentrat	ca. 10-20 ml je Liter Wasser	ca. 10-20 ml je Liter Wasser	Die benötigte Menge wird durch Zeitinter- valle geregelt und der Kabine zugeführt (Pumpe).	auf Anfrage
Sauna-Duftöl- konzentrat	ca. 2-5 ml je Liter Wasser	ca. 2-5 ml je Liter Wasser	_____	auf Anfrage
Dampfbad- Duftemulsion (Milch)	_____	_____	Die benötigte Menge wird durch Zeitinter- valle geregelt und der Kabine zugeführt (Pumpe).	ja
Spezial Sauna- Duftkonzentrat	ca. 10 ml je Liter Wasser	ca. 10 ml je Liter Wasser	_____	ja
Saunaduft Easy	ca. 30-40 ml je Liter Wasser	_____	_____	auf Anfrage
Ätherische Öle und ätherische Bio-Öle	Tropfenweise verwenden. Ideal auf Eis- oder SAK-Aufgusskugel tropfen und diese auf die Sauna- steine legen.		_____	_____



Sie haben Fragen zu unseren Duftstoffen oder zur Dosierung?
Rufen Sie uns an: **Telefon +49 (0) 66 31 - 96 88-0**



DIN-Sicherheitsdatenblätter per Mail an info@finnsa.de anfordern
oder unter shop.finnsa-shop.de/downloads herunterladen!





Sauna-Duftbox gemischt

Inhalt alle 24 FINNSA-Saunaduftkonzentrate in 15 ml, gemischt.

1 24 x 15 ml Art.-Nr. 6596



Sauna-Duftset mit unseren Duft-Klassikern

Enthält je 100 ml Sauna-Gold, Citro-Orange, Gebirgslatschenkiefer, Minzige Herbfrische und Wilder Eukalyptus.

2 5 x 100 ml Art.-Nr. 6594-S

Sauna

Duftkonzentrate

Für hochwertige Aufgüsse. Mit natürlichen ätherischen und naturidentischen Ölen.

- völlige Verdampfung
- mit ätherischen und naturidentischen Ölen
- Trägerstoff Isopropylalkohol
- nur ca. 5-10 ml auf 1 Liter Wasser
- ohne Emulgatoren
- keine Rückstände auf Saunasteinen
- vegan hergestellt

Speziell für Saunen, aber auch für Aromaschalen, Kräuterbäder und Thermarien geeignet.

Extrem sparsam!
5-10 ml
Sauna-Duftkonzentrat
ergibt 1 Liter
Aufgusswasser!



Artikelbezeichnung	Gebindegröße	Art.-Nr.	Einzelpreis	ab 3 Stück	ab 10 Stück	ab 25 Stück	ab 50 Stück
1 Sauna-Duftbox, gemischt	24 x 15 ml	6596					
2 Sauna-Duftset	5 x 100 ml	6594-S					

Alle Preise gelten nur für Industrie, Handel, Handwerk und Gewerbe und verstehen sich zuzüglich gesetzlicher MwSt. ab Lager. Kein Mindermengenzuschlag.

	Duftnoten	Artikelnummer				verwendetes Öl
		100 ml	250 ml	1 l	5 l	
PG 1	🇩🇪 Gebirgslatschenkiefer	65400	65000	65200	65300	Latschenkiefernöl, Eukalyptusöl, Rosmarinöl + Duftkomposition
	🇩🇪 Nordische Fichte	65401	65001	65201	65301	Fichtennadelöl, Eukalyptusöl + Duftkomposition
	🇩🇪 Finnische Birke	65403	65003	65203	65303	Duftkomposition
	🇩🇪 Grüne Limone	65405	65005	65205	65305	Citronenöl, Orangenöl + Duftkomposition
	🇩🇪 Wildkirsche	65417	65017	65217	65317	Duftkomposition
	🇩🇪 Bergkräuter	65418	65018	65218	65318	Lavendelöl, Citronenöl, Geraniumöl, Cedernholzöl
PG 2	🇩🇪 Menthol	65407	65007	65207	65307	Eukalyptusöl, Minzöl + Duftkomposition
	🇩🇪 Melisse	65409	65009	65209	65309	Melissenöl indicum + Duftkomposition
	🇩🇪 Citro-Orange	65411	65011	65211	65311	Orangenöl, Citronenöl
	🇩🇪 Grüner Apfel	65412	65012	65212	65312	Duftkomposition
	🇩🇪 Lemongras	65414	65014	65214	65314	Duftkomposition
	🇩🇪 Blutorange	65415	65015	65215	65315	Orangenöl + Duftkomposition
PG 3	🇩🇪 Wilder Eukalyptus	65402	65002	65202	65302	Eukalyptusöl, Minzöl, Rosmarinöl + Duftkomposition
	🇩🇪 Minzige Herbfrische	65404	65004	65204	65304	Minzöl, Eukalyptusöl, Rosmarinöl + Duftkomposition
	🇩🇪 Mandarine	65413	65013	65213	65313	Mandarinenöl, Orangenöl + Duftkomposition
	🇩🇪 Lappland	65419	65019	65219	65319	Duftkomposition
	🇩🇪 Teebaumöl	65423	65023	65223	65323	Teebaumöl, Eukalyptusöl, Minzöl, Thymianöl
	🇩🇪 Flieder	65430	65030	65230	65330	Duftkomposition
PG 4	🇩🇪 Sauna-Gold	65406	65006	65206	65306	Eukalyptusöl, Fichtennadelöl + Duftkomposition
	🇩🇪 Lavendel	65408	65008	65208	65308	Lavendelöl + Duftkomposition
	🇩🇪 Kräutermischung	65410	65010	65210	65310	Minzöl, Anisöl, Lavendelöl, Eukalyptusöl, Melissenöl indicum, Nelkenöl
	🇩🇪 Eislimone	65429	65029	65229	65329	Eukalyptusöl, Minzöl + Duftkomposition
	🇩🇪 Zitronengras	65434	65034	65234	65334	Duftkomposition
PG 5	🇩🇪 Eukalyptus extra-stark	65432	65032	65232	65332	Eukalyptusöl, Minzöl + Duftkomposition

PG = Preisgruppe. Staffelpreise gelten nur pro jeweiliger Sorte und Gebindegröße.

Artikelbezeichnung	Gebindegröße	Art.-Nr.	Einzelpreis	ab 3 Stück	ab 10 Stück	ab 25 Stück	ab 50 Stück
PG 1 Saunaduftkonzentrat PG 1	100 ml	s. Tabelle oben					
	250 ml	s. Tabelle oben					
	1 Liter	s. Tabelle oben					
	5 Liter	s. Tabelle oben					
PG 2 Saunaduftkonzentrat PG 2	100 ml	s. Tabelle oben					
	250 ml	s. Tabelle oben					
	1 Liter	s. Tabelle oben					
	5 Liter	s. Tabelle oben					
PG 3 Saunaduftkonzentrat PG 3	100 ml	s. Tabelle oben					
	250 ml	s. Tabelle oben					
	1 Liter	s. Tabelle oben					
	5 Liter	s. Tabelle oben					
PG 4 Saunaduftkonzentrat PG 4	100 ml	s. Tabelle oben					
	250 ml	s. Tabelle oben					
	1 Liter	s. Tabelle oben					
	5 Liter	s. Tabelle oben					
PG 5 Saunaduftkonzentrat PG 5	100 ml	s. Tabelle oben					
	250 ml	s. Tabelle oben					
	1 Liter	s. Tabelle oben					
	5 Liter	s. Tabelle oben					

Alle Preise gelten nur für Industrie, Handel, Handwerk und Gewerbe und verstehen sich zuzüglich gesetzlicher MwSt. ab Lager. Kein Mindermengenzuschlag.

Aroma

Duftkonzentrate



Aroma-Duftbox gemischt

Inhalt alle 24 FINNSA-Aromaduftkonzentrate in 15 ml, gemischt. Statt Apfel-Zimt und Salbei mit Ice-Tea und Früchte-Tea.

24 x 15 ml Art.-Nr 6496

- **völlige Verdampfung**
- **mit ätherischen und naturidentischen Ölen**
- **Trägerstoff Isopropylalkohol**
- **nur ca. 10-20 ml auf 1 Liter Wasser**
- **ohne Emulgatoren**
- **keine Rückstände auf den Saunasteinen**
- **vegan hergestellt**



Für Saunen, Dampfbäder, Aromagrotten, Kräuterbäder und Verdampferschalen geeignet.

	Artikel-Nummer			verwendetes Öl
	Duftnoten	100 ml	1 l	
Euka-Menthol	64400	64200	64300	Eukalyptusöl, Minzöl, Rosmarinöl + Duftkomposition
Eisminze	64401	64201	64301	Minzöl, Eukalyptusöl
Zitrone	64402	64202	64302	Citronenöl
Jasminblüten	64403	64203	64303	Duftkomposition
Alpenkräuter	64404	64204	64304	Lavendelöl, Citronenöl, Cedernholzöl
Blutorange	64405	64205	64305	Orangenöl + Duftkomposition
Rosengarten	64406	64206	64306	Duftkomposition
Roter Apfel	64407	64207	64307	Duftkomposition
Maracuja	64408	64208	64308	Duftkomposition
Weihnachtsmischung	64409	64209	64309	Orangenöl, Mandarinenöl, Vanille
Honig	64410	64210	64310	Duftkomposition
Rhabarber-Apfel	64411	64211	64311	Duftkomposition
Rosmarin	64412	64212	64312	Rosmarinöl + Duftkomposition
Wüstenwind	64413	64213	64313	Minzöl, Eukalyptusöl, Nelkenöl, Zimtöl
Lemon-Tea	64414	64214	64314	Duftkomposition
Kamille	64417	64217	64317	Duftkomposition
Schwarze Johannisbeere	64418	64218	64318	Duftkomposition
Ananas	64419	64219	64319	Duftkomposition
Erdbeere	64420	64220	64320	Duftkomposition
Himbeere	64421	64221	64321	Duftkomposition
Grapefruit/Orange	64422	64222	64322	Duftkomposition
Pina-Colada (Karibik)	64423	64223	64323	Duftkomposition
Apfel-Zimt	64424	64224	64324	Zimtöl + Duftkomposition
Salbei	64425	64225	64325	Salbeiöl

PG = Preisgruppe. Staffelpreise gelten nur pro jeweiliger Sorte und Gebindegröße.



	Artikelbezeichnung	Gebindegröße	Art.-Nr.	Einzelpreis	ab 3 Stück	ab 10 Stück	ab 25 Stück	ab 50 Stück
PG 1	Aromaduftkonzentrat, alle Sorten	100 ml	s. Tabelle oben					
		1 Liter	s. Tabelle oben					
		5 Liter	s. Tabelle oben					
	Aroma-Duftbox, gemischt	24 x 15 ml	6496					

Alle Preise gelten nur für Industrie, Handel, Handwerk und Gewerbe und verstehen sich zuzüglich gesetzlicher MwSt. ab Lager. Kein Mindermengenzuschlag.

Event

Sauna-Duftkonzentrate

- völlige Verdampfung & keine Rückstände
- mit ätherischen und naturidentischen Ölen
- Trägerstoff Isopropylalkohol
- nur ca. 5-10 ml auf 1 Liter Wasser
- ohne Emulgatoren & vegan hergestellt

Speziell für Saunen, aber auch für Aromaschalen, Kräuterbäder und Thermarien geeignet.

Extrem sparsam!
5-10 ml
 Event-Sauna-Duftkonzentrat ergibt 1 Liter Aufgusswasser!



Event-Duftbox gemischt

24 × 15 ml, gemischt.

Inkl. Bambus, Tigerminze, Brot, Bier, Weihrauch/Orange, Limette, Eiskivi, Peperoni, Schokolade, Caipirinha, Sanddorn, Kokos-Vanille, Blütenzauber, Kaminfeuer, Sandelholz, Slibowitz, Pfirsich-Pflaume, Vanilla Candy, Zauberwald, Schoko-Minze, Royal, Oriental, Rauchsauna und Asia.

24 × 15 ml

Art.-Nr. **64896**

		Artikel-Nummer				
	Duftnoten	100 ml	250 ml	1 l	verwendetes Öl	
PG 1	Sanddorn	648410	648010	648210	Duftkomposition	
	Kokos-Vanille	648411	648011	648211	Duftkomposition	
	Blütenzauber	648412	648012	648212	Duftkomposition	
	Kaminfeuer	648413	648013	648213	Zimtöl + Duftkomposition	
	Sandelholz	648414	648014	648214	Duftkomposition	
	Pfirsich-Pflaume	648416	648016	648216	Duftkomposition	
	Zauberwald	648418	648018	648218	Duftkomposition	
	Oriental	648421	648021	648221	Eukalyptusöl, Cedernholzöl, Zitronenöl, Patchouli Öl	
	Zedernholz	648422	648022	648222	Cedernöl	
	Erdbeer-Sahne	648425	648025	648225	Duftkomposition	
	Melone	648426	648026	648226	Duftkomposition	
	Anis-Fenchel	648427	648027	648227	Sternanisöl	
	PG 2	Bambus	648400	648000	648200	Duftkomposition
		Tigerminze	648401	648001	648201	Minzöl + Duftkomposition
Weihrauch/Orange		648404	648004	648204	Orangenöl + Duftkomposition	
Limette		648405	648005	648205	Limettenöl	
Eiskivi		648406	648006	648206	Duftkomposition	
Slibowitz		648415	648015	648215	Duftkomposition	
Royal		648420	648020	648220	Eukalyptusöl, Minzöl + Duftkomposition	
Granatapfel		648424	648024	648224	Duftkomposition	
Eisbeere		648428	648028	648228	Menthol + Duftkomposition	
Aktiv Fresh		648429	648029	648229	Duftkomposition	
Lavendel/Orange		648430	648030	648230	Lavandin, Orangenöl + Duftkomposition	
Ingwer/Bergamotte		648431	648031	648231	Duftkomposition	

PG = Preisgruppe. Staffelpreise gelten nur pro jeweiliger Sorte und Gebindegröße.



	Artikelbezeichnung	Gebindegröße	Art.-Nr.	Einzelpreis	ab 3 Stück	ab 10 Stück	ab 25 Stück	ab 50 Stück
PG 1	Eventduftkonzentrat PG 1	100 ml	s. Tabelle oben					
		250 ml	s. Tabelle oben					
		1 Liter	s. Tabelle oben					
PG 2	Eventduftkonzentrat PG 2	100 ml	s. Tabelle oben					
		250 ml	s. Tabelle oben					
		1 Liter	s. Tabelle oben					
	Event-Duftbox, gemischt	24 × 15 ml	64896					

Alle Preise gelten nur für Industrie, Handel, Handwerk und Gewerbe und verstehen sich zuzüglich gesetzlicher MwSt. ab Lager. Kein Mindermengenzuschlag.

Kreativ

Sauna-Duftkonzentrate



- völlige Verdampfung
- mit ätherischen und naturidentischen Ölen
- Trägerstoff Isopropylalkohol
- nur ca. 5-10 ml auf 1 Liter Wasser
- ohne Emulgatoren
- keine Rückstände auf den Saunasteinen
- vegan hergestellt

Extrem sparsam!
5-10 ml
 Kreativ-Sauna-Duftkonzentrat ergibt 1 Liter Aufgusswasser!

Speziell für Saunen, aber auch für Aromaschalen, Kräuterbäder und Thermarien geeignet.

Duftnoten	Artikel-Nummer		verwendetes Öl
	100 ml	1 l	
Zirbelkiefer/Bergamotte/Orange	631400	631200	Bergamottöl + Duftkomposition
Fichte/Latsche/Zirbe	631401	631201	Latschenkieferöl, Eukalyptusöl + Duftkomposition
Minze/Lemongras/Salbei	631402	631202	Minzöl, Salbeiöl, Lemongrasöl + Duftkomposition
Lemongras/Ingwer/Bergamotte	631403	631203	Lemongrasöl, Ingweröl, Bergamottöl + Duftkomposition
Rose/Zitronengras	631404	631204	Duftkomposition
Lavendel/Euka/Johannisbeere/Zeder	631405	631205	Eukalyptusöl, Lavandin, Minzöl, Menthol, Zedernholzöl + Duftkomposition
Minze/Granatapfel/Weihrauch	631406	631206	Minzöl + Duftkomposition
Zeder/Litsea Cubeba/Minze	631407	631207	Zedernholzöl, Minzöl, Litsea Cubebaöl, Orangenöl + Duftkomposition

PG = Preisgruppe. Staffelpreise gelten nur pro jeweiliger Sorte und Gebindegröße.

Offizieller Partner



Deutsche Aufguss-Meisterschaft



In der Vergangenheit unterstützte FINNSA als Sponsor die deutschen Aufgussmeisterschaften und die Aufguss-Weltmeisterschaften.

Artikelbezeichnung	Gebindegröße	Art.-Nr.	Einzelpreis	ab 3 Stück	ab 10 Stück	ab 25 Stück	ab 50 Stück
Kreativ-Duftkonzentrat, alle Sorten	100 ml	s. Tabelle oben					
	1 Liter	s. Tabelle oben					

Alle Preise gelten nur für Industrie, Handel, Handwerk und Gewerbe und verstehen sich zuzüglich gesetzlicher MwSt. ab Lager. Kein Mindermengenzuschlag.

Sauna-Duftkonzentrate

auf *Bio*-Basis

- völlige Verdampfung
- mit ätherischen Ölen aus biologischem Anbau
- Trägerstoff Bio Ethanol
- nur ca. 5-10 ml auf 1 Liter Wasser
- ohne Emulgatoren
- keine Rückstände auf den Saunasteinen
- vegan hergestellt

Extrem sparsam!
5-10 ml
 Sauna-Duftkonzentrat auf
 BIO Basis ergibt 1 Liter
 Aufgusswasser!

Speziell für Saunen, aber auch für Aromaschalen, Kräuterbäder und Thermarien geeignet.

	Duftnoten	Artikel-Nummer		verwendetes Öl
		100 ml	500 ml	
PG 1	Eukalyptus	639401	639101	BIO Eukalyptusöl + Duftkomposition
	Orange	639403	639103	BIO Orangenöl + Duftkomposition
	Lemongras	639404	639104	BIO Lemongrasöl + Duftkomposition
	Minze	639405	639105	BIO Pfefferminzöl, BIO Eukalyptusöl + Duftkomposition
	Zirbe/Latsche/Euka	639407	639107	BIO Eukalyptusöl, BIO Zirbenöl, BIO Latschenkiefernöl + Duftkomposition
	Lemongras/Orange	639409	639109	BIO Orangenöl, BIO Lemongrasöl + Duftkomposition
PG 2	Zirbelkiefer	639400	639100	BIO Zirbelöl + Duftkomposition
	Lavendel	639402	639102	BIO Lavendelöl + Duftkomposition
	Grapefruit/Zirbe/Minze	639406	639106	BIO Grapefruitöl, BIO Zirbelöl, BIO Pfefferminzöl, BIO Eukalyptusöl + Duftkomposition
	Eukalyptus/Salbei/Minze	639408	639108	BIO Eukalyptusöl, BIO Salbeiöl, BIO Pfefferminzöl + Duftkomposition

PG = Preisgruppe. Staffelpreise gelten nur pro jeweiliger Sorte und Gebindegröße.

Was ist Saunaduft auf biologischer Basis?

Unser Sauna-Duftkonzentrat auf biologischer Basis enthält **ätherische Öle aus biologischem Anbau** und **Bio Ethanol**.

Der Duft selbst kann allerdings nicht als Bio-Duft bezeichnet werden, weil es eine Bio-Zertifizierung für Saunaduft zur Zeit nicht gibt.

Entdecken Sie die Alternative zu unserem Saunaduft.



	Artikelbezeichnung	Gebindegröße	Art.-Nr.	Einzelpreis	ab 3 Stück	ab 10 Stück	ab 25 Stück	ab 50 Stück
PG 1	Saunaduft auf biologischer Basis, PG 1	100 ml	s. Tabelle oben					
		500 ml	s. Tabelle oben					
PG 2	Saunaduft auf biologischer Basis, PG 2	100 ml	s. Tabelle oben					
		500 ml	s. Tabelle oben					

Alle Preise gelten nur für Industrie, Handel, Handwerk und Gewerbe und verstehen sich zuzüglich gesetzlicher MwSt. ab Lager. Kein Mindestmengenzuschlag.

Exklusiv

Sauna-Duftkonzentrate



- völlige Verdampfung
- mit ätherischen und naturidentischen Ölen
- Trägerstoff Isopropylalkohol
- nur ca. 5-10 ml auf 1 Liter Wasser
- ohne Emulgatoren
- keine Rückstände auf den Saunasteinen
- vegan hergestellt

Extrem sparsam!
5-10 ml
 Exklusiv-Sauna-Duftkonzentrat ergibt 1 Liter Aufgusswasser!

Speziell für Saunen, aber auch für Aromaschalen, Kräuterbäder und Thermarien geeignet.

Duftnoten	Artikel-Nummer			verwendetes Öl
	100 ml	250 ml	1 l	
FINNSA Spezial	65460	65060	65260	Duftkomposition
Finnischer Winter	65461	65061	65261	Duftkomposition
Holzvariationen	65462	65062	65262	Duftkomposition
Dunkle Erde	65463	65063	65263	Duftkomposition
Cassia-Pfefferminz	65464	65064	65264	Pfefferminzöl, Zimtöl
Edle Williams Birne	65465	65065	65265	Duftkomposition
Fruchtige Mango	65466	65066	65266	Duftkomposition
Lotusblüte-Orchidee	65467	65067	65267	Duftkomposition
Nelke-Orange	65468	65068	65268	Duftkomposition
Waldmeister-Pistazie	65469	65069	65269	Duftkomposition

PG 1

PG = Preisgruppe. Staffelpreise gelten nur pro jeweiliger Sorte und Gebindegröße.



Artikelbezeichnung	Gebindegröße	Art.-Nr.	Einzelpreis	ab 3 Stück	ab 10 Stück	ab 25 Stück	ab 50 Stück
PG 1 Exklusiv-Saunaduftkonzentrate, alle Sorten	100 ml	s. Tabelle oben					
	250 ml	s. Tabelle oben					
	1 Liter	s. Tabelle oben					

Alle Preise gelten nur für Industrie, Handel, Handwerk und Gewerbe und verstehen sich zuzüglich gesetzlicher MwSt. ab Lager. Kein Mindermengenzuschlag.

Easy

Saunaduft

- völlige Verdampfung
- mit natürlichen ätherischen Ölen
- Trägerstoff Isopropylalkohol
- nur ca. 30-40 ml auf 1 Liter Wasser
- einfache Anwendung
- ohne Emulgatoren
- keine Rückstände auf den Saunasteinen
- vegan hergestellt

Der Saunaduft easy ist etwas weniger konzentriert, dafür aber günstiger im Einkauf und einfacher in der Dosierung und Anwendung.

Einfache
Anwendung,
höchste
Qualität

30-40 ml

Saunaduft easy
ergeben 1 Liter
Aufgusswasser!



Duftnoten	Artikel-Nummer		verwendetes Öl
	1 Liter	5 Liter	
easy Gebirgslatschenkiefer	656200	656300	Latschenkiefernöl, Eukalyptusöl, Rosmarinöl
easy Sauna-Gold	656201	656301	Eukalyptusöl, Fichtennadelöl
easy Wilder Eukalyptus	656202	656302	Eukalyptusöl, Minzöl, Rosmarinöl
easy Melisse	656203	656303	Melissenöl
easy Minze	656204	656304	Minzöl, Eukalyptusöl
easy Zitrone	656205	656305	Citronenöl

PG = Preisgruppe. Staffelpreise gelten nur pro jeweiliger Sorte und Gebindegröße.

Teer

Sauna Aufguss

Traditioneller finnischer Aufguss ideal für Ihr finnisches Event geeignet. Dosierung: ca. 5 ml auf 1 Liter Wasser und wie gewohnt aufgießen.

1 + 1 Liter Flasche Art.-Nr. 1940



Artikelbezeichnung	Gebindegröße	Art.-Nr.	Einzelpreis	ab 3 Stück	ab 10 Stück	ab 25 Stück	ab 50 Stück
Saunaduft Easy, alle Sorten	1 Liter	s. Tabelle oben					
	5 Liter	s. Tabelle oben					
1 Sauna-Aufguss Teer	1 Liter	1940					

Alle Preise gelten nur für Industrie, Handel, Handwerk und Gewerbe und verstehen sich zuzüglich gesetzlicher MwSt. ab Lager. Kein Mindestmengenzuschlag.

Spezial

Sauna-Duftkonzentrate

- völlige Verdampfung
- ohne Alkohol
- mit Emulgator auf pflanzlicher Basis
- nur ca. 10 ml auf 1 Liter Wasser
- sehr gut mit Wasser mischbar

Neben der Verwendung für den Aufguss mit Saunakübel, kann dieser Duft auch für automatische Aufgussanlagen verwendet werden.



	Duftnoten	Art.-Nr.	1 Liter verwendetes Öl
PG 1	Birke-Wacholder	50200	Duftkomposition
PG 2	Eukal-Fresh	50201	Ackerminzeöl, Eukalyptusöl, Zitronenöl
	Granatapfel	50202	Duftkomposition
	Limone	50203	Zitronenöl, Limettenöl
	Sunny Orange	50204	Orangenöl

PG = Preisgruppe. Staffelpreise gelten nur pro jeweiliger Sorte und Gebindegröße.



	Artikelbezeichnung	Gebindegröße	Art.-Nr.	Einzelpreis	ab 3 Stück	ab 10 Stück	ab 25 Stück	ab 50 Stück
PG 1	Spezial Sauna-Duftkonzentrat, PG1	1 Liter	s. Tabelle oben					
PG 2	Spezial Sauna-Duftkonzentrat, PG2	1 Liter	s. Tabelle oben					

Alle Preise gelten nur für Industrie, Handel, Handwerk und Gewerbe und verstehen sich zuzüglich gesetzlicher MwSt. ab Lager. Kein Mindermengenzuschlag.

Sauna

Duftölkonzentrate

- völlige Verdampfung
- mit reinen ätherischen Ölen
- nur ca. 2-5 ml auf 1 Liter Wasser
- ohne Alkohol
- ohne Emulgatoren
- keine Rückstände auf Saunasteinen
- vegan hergestellt

Extrem sparsam!
2-5 ml
 Sauna-Duftölkonzentrat
 ergibt 1 Liter
 Aufgusswasser!



Speziell für Saunen, aber auch für Aromaschalen, Kräuterbäder und Thermarien geeignet.

	Duftnoten	100 ml	1 l	verwendetes Öl
PG 1	Heublume/Birke	634402	634202	Duftkomposition
	Kamille/Wacholder	634403	634203	Duftkomposition
	Lavendel/Melisse	634404	634204	Duftkomposition
	Bergkräuter	634405	634205	Orangenöl, Zedernholzöl, Zitronenöl, Lavendelöl
	Citro/Orange	634407	634207	Orangenöl + Duftkomposition
	Kräutermischung	634409	634209	Eukalyptusöl, Minzöl, Sternanisöl, Lavendelöl, Nelkenblätteröl, Orangenöl
	Latschenkiefer	634411	634211	Duftkomposition
PG 2	Eukalyptus	634400	634200	Eukalyptusöl, Minzöl
	Euka/Latschenkiefer	634401	634201	Latschenkiefernöl, Eukalyptusöl, Minzöl + Duftkomposition
	Minze/Zitrone	634406	634206	Minzöl, Eukalyptusöl + Duftkomposition
PG 3	Lemongras	634408	634208	Lemongrasöl
	Fichtennadel	634410	634210	Kiefernadelöl, Fichtennadelöl + Duftkomposition

PG = Preisgruppe. Staffelpreise gelten nur pro jeweiliger Sorte und Gebindegröße.



Hinweis: Ehemals Kräuter-Duftölkonzentrat.

	Artikelbezeichnung	Gebindegröße	Art.-Nr.	Einzelpreis	ab 3 Stück	ab 10 Stück	ab 25 Stück	ab 50 Stück
PG 1	Sauna Duftölkonzentrat, PG1	100 ml	s. Tabelle oben					
		1 Liter	s. Tabelle oben					
PG 2	Sauna Duftölkonzentrat, PG2	100 ml	s. Tabelle oben					
		1 Liter	s. Tabelle oben					
PG 3	Sauna Duftölkonzentrat, PG3	100 ml	s. Tabelle oben					
		1 Liter	s. Tabelle oben					

Alle Preise gelten nur für Industrie, Handel, Handwerk und Gewerbe und verstehen sich zuzüglich gesetzlicher MwSt. ab Lager. Kein Mindermengenzuschlag.

Dampfbad

Duftemulsion

Unsere hochwertigen Dampfbad-Duftemulsionen sind speziell für Dampfbäder mit automatischer Verdampfer-einrichtung geeignet.

- wasserlöslich und ohne Alkohol
- Trägerstoff Wasser (inklusive Emulgator)
- mit natürlichen ätherischen Ölen
- sparsam im Verbrauch
- rückstandslose Verdampfung
- vegan hergestellt

ACHTUNG: Nicht als Sauna-Aufguss geeignet!

Duftnoten	Artikel-Nummer		Mögliche Wirkungsweise
	1 l	5 l	
🇩🇪 Eukalyptus	6560	6570	Ausgleichend, wirkt reinigend, stimulierend, kühlend.
🇩🇪 Minzfrische	6561	6571	Kühlend, beruhigend, steigert das Wohlbefinden.
🇩🇪 Finnische Birke	6562	6572	Stabilisierend, aufmunternd, ausgleichend.
🇩🇪 Kamille/Wacholder	6563	6573	Wirkt beruhigend und entspannend, aber auch belebend und harmonisierend.
🇩🇪 Lavendel/Melisse	6564	6574	Klarer, frischer, aber milder Naturduft. Öffnet die Sinne, fördert die Harmonie, ausgleichend, beruhigend und entspannend.
🇩🇪 Citro/Orange	6565	6575	Anregende, belebende Frische, kühler Duft.
🇩🇪 Grüner Apfel	6566	6576	Erfrischender Geruch, konzentrationsfördernd, aktivierend.
🇩🇪 Lemongras	6567	6577	Starker, frischer, citrusartiger Duft, belebend.
🇩🇪 Fichtennadel	6568	6578	Duft von urwüchsiger Stärke und der Frische des Waldes, belebend, kräftigend.
🇩🇪 Eucaminze	6569	6579	Kühlend, beruhigend, steigert das Wohlbefinden, wirkt reinigend, erquickend.
🇩🇪 Kirsche	65610	65710	Süßer, lieblicher Geruch, erfrischend, erheiternd, fruchtig anregend.
🇩🇪 Rose	65611	65711	Intensiver Blütenduft, verbreitet Zuneigung, Lieblichkeit, wärmend, regt zum Träumen an.

Staffelpreise gelten nur pro jeweiliger Sorte und Gebindegröße.



Artikelbezeichnung	Gebindegröße	Art.-Nr.	Einzelpreis	ab 3 Stück	ab 10 Stück	ab 25 Stück	ab 50 Stück
Dampfbadduftemulsion, alle Sorten	1 Liter	s. Tabelle oben					
	5 Liter	s. Tabelle oben					

Alle Preise gelten nur für Industrie, Handel, Handwerk und Gewerbe und verstehen sich zuzüglich gesetzlicher MwSt. ab Lager. Kein Mindermengenzuschlag.



Duftgel- Dosen

Unser Duftgel gibt Duft in den Raum ab – ganz dezent und angenehm. Ideal für Ruheräume, Infrarotkabinen und Badezimmer.

Einfache Anwendung: Dose öffnen eine schnelle Geruchsentfaltung erhalten. Nach Gebrauch verschließen, um eine längere Haltbarkeit zu erzielen. Auch im Dauergebrauch bis zu 8 Wochen verwendbar und wirksam.

Duftnoten	Artikel-Nummer	
	20 g • ø 77 mm, 24 mm hoch	80 g • ø 100 mm, 32 mm hoch
■ Nordische Kiefer	6451-01	6450-01
■ Vanilla Candy	6451-02	6450-02
■ Eislimone	6451-03	6450-03
■ Summerbreeze	6451-04	6450-04
■ Wellness	6451-06	6450-06
■ Weihnachtstraum	6451-08	6450-08
■ Blutorange	6451-09	6450-09

Staffelpreise gelten nur pro jeweiliger Sorte und Gebindegröße.

FINNSA Menthol Ice-Bits

Die Ice-Bits werden aus 100% naturreinem Menthol hergestellt, von Hand aussortiert und sind lebensmittelecht. Bieten Sie einen Spezialaufguss ohne Wasser!

In einem feuerfesten Behälter auf den Ofen geben oder in der Kelle mit Wasser vermischen, dann auf die Steine geben. Extrem sparsam dosieren!

Verdampferschälchen finden Sie auf Seite 48.

- ① 50 g Dose Art.-Nr. 6551
- ② 450 g Dose Art.-Nr. 6552

Splash-Menthol Ice-Bits in flüssiger Form

Der eiskalte Duftverstärker für Sauna und Dampfbad. Ideal um Ihren Düften den besonderen Kick zu geben. Einige Spritzer dem Aufgusswasser beifügen – fertig.

- ③ 250 ml Flasche Art.-Nr. 6553



Artikelbezeichnung	Gebindegröße	Art.-Nr.	Einzelpreis	ab 3 Stück	ab 10 Stück	ab 25 Stück	ab 50 Stück
Duftgeldosen, alle Sorten	20 g	6451-01/-09					
	80 g	6450-01/-09					
① Menthol Ice-Bits, Kristalle	50 g	6551					
② Menthol Ice-Bits, Kristalle	450 g	6552					
③ Splash-Menthol, flüssig	250 ml	6553					

Alle Preise gelten nur für Industrie, Handel, Handwerk und Gewerbe und verstehen sich zuzüglich gesetzlicher MwSt. ab Lager. Kein Mindermengenzuschlag.

Ätherische Öle aus

Bio Anbau

Ätherische Bio-Öle von FINNSA

Ätherische Öle sind hoch konzentriert und haben von Natur aus eine unterschiedliche Intensität. Diese kann je nach Person unterschiedlich wahrgenommen werden.

- natürliches ätherisches Öl
- aus biologischem Anbau
- kindersicherer Verschluss

Tipp: In der Sauna eine Eiskugel aus crushed ice formen und wenige Tropfen des Öles auf die Eiskugel geben.

Aufguss-Kugeln finden Sie auf den Seiten 60 - 61.
Pipetten zur Dosierung finden Sie auf Seite 24.

Lagerung: Gut verschlossen, dunkel, bei Zimmertemperatur.

Nur verdünnt verwenden!



Bio-Eukalyptus
Eucalyptus globulus (China)

Duftprofil: frisch
Duftwirkung: ausgleichend, stimulierend, kühlend
Gewinnung: Wasserdampfdestillation der Blätter

1 10 ml Art.-Nr. 636500



Bio-Lavendel
Lavandula hybrida (Bulgarien)

Duftprofil: mild, frisch, blumig
Duftwirkung: entspannend, konzentrationsfördernd
Gewinnung: Wasserdampfdestillation des Krautes

2 10 ml Art.-Nr. 636501



Bio-Lemongras
Cymbopogon flexuosus (Indien)

Duftprofil: zitrusartig, frisch
Duftwirkung: vertreibt Müdigkeit, belebend
Gewinnung: Wasserdampfdestillation des frischen Grases

3 10 ml Art.-Nr. 636502



Bio-Orange
Citrus aurantium var. Dulcis (Mexiko)

Duftprofil: fruchtig, frisch
Duftwirkung: aktivierend, konzentrationsfördernd, ausgleichend
Gewinnung: Kaltpressung der Schalen

4 10 ml Art.-Nr. 636503



Bio-Limette
Citrus aurantifolia (Sri Lanka)

Duftprofil: frisch, kühl, spritzig
Duftwirkung: aufmunternd, erfrischend
Gewinnung: Kaltpressung und Destillation von Saft und Öl

5 10 ml Art.-Nr. 636504



Bio-Grapefruit
Citrus paradisi (Argentinien/USA)

Duftprofil: frisch, kühl, spritzig
Duftwirkung: anregend, belebend
Gewinnung: Pressung der Schalen

6 10 ml Art.-Nr. 636505

Artikelbezeichnung	Gebindegröße	Art.-Nr.	Einzelpreis	ab 3 Stück	ab 10 Stück	ab 25 Stück	ab 50 Stück
1 Ätherisches Öl Bio-Eukalyptus	10 ml	636500					
2 Ätherisches Öl Bio-Lavendel	10 ml	636501					
3 Ätherisches Öl Bio-Lemongras	10 ml	636502					
4 Ätherisches Öl Bio-Orange	10 ml	636503					
5 Ätherisches Öl Bio-Limette	10 ml	636504					
6 Ätherisches Öl Bio-Grapefruit	10 ml	636505					

Alle Preise gelten nur für Industrie, Handel, Handwerk und Gewerbe und verstehen sich zuzüglich gesetzlicher MwSt. ab Lager. Kein Mindermengenzuschlag.



Bio-Fichtennadel
Abies alba, Abies sibirica (Russland)

Duftprofil: frischer, würziger Waldduft
Duftwirkung: belebend
Gewinnung: Wasserdampfdestillation d. Nadeln u. Zweige

7 10 ml Art.-Nr. 636506



Bio-Ingwer
Zingiber officinale (Sri Lanka)

Duftprofil: würzig, frisch
Duftwirkung: ausgleichend, belebend
Gewinnung: Wasserdampfdestillation der Wurzel

8 10 ml Art.-Nr. 636507



Bio-Mandarine
Citrus reticulata (Mexiko)

Duftprofil: fruchtig, frisch
Duftwirkung: aktivierend, konzentrationsfördernd, ausgleichend
Gewinnung: Kaltpressung der Fruchtschalen

9 10 ml Art.-Nr. 636508



Bio-Pfefferminze
Mentha piperita (Indien)

Duftprofil: kühl, frisch
Duftwirkung: hemmt Aufregung, steigert Wohlbefinden
Gewinnung: Wasserdampfdestillation der Blätter

10 10 ml Art.-Nr. 636509



Bio-Salbei
Salvia lavandulifolia (Spanien)

Duftprofil: krautig, frisch
Duftwirkung: beruhigend, belebend
Gewinnung: Wasserdampfdestillation

11 10 ml Art.-Nr. 636510



Bio-Zirbelkiefer
Pini cembrae (Alpen)

Duftprofil: frisch, holzig
Duftwirkung: ausgleichend, belebend, stärkend
Gewinnung: Wasserdampfdestillation der Zirbenteile

12 10 ml Art.-Nr. 636511



Ätherisches Bio-Öl-Set FINNSA

Inhalt je 10 ml der Sorten Bio-Eukalyptus, Bio-Lavendel, Bio-Lemongras, Bio-Orange, Bio-Limette und Bio-Grapefruit.

13 6 × 10 ml Art.-Nr. 636599

Größere Gebinde auf Anfrage!

Artikelbezeichnung	Gebindegröße	Art.-Nr.	Einzelpreis	ab 3 Stück	ab 10 Stück	ab 25 Stück	ab 50 Stück
7 Ätherisches Öl Bio-Fichtennadel	10 ml	636506					
8 Ätherisches Öl Bio-Ingwer	10 ml	636507					
9 Ätherisches Öl Bio-Mandarine	10 ml	636508					
10 Ätherisches Öl Bio-Pfefferminze	10 ml	636509					
11 Ätherisches Öl Bio-Salbei	10 ml	636510					
12 Ätherisches Öl Bio-Zirbelkiefer	10 ml	636511					
13 Ätherisches Bio-Öl-Set FINNSA	6 × 10 ml	636599					

Alle Preise gelten nur für Industrie, Handel, Handwerk und Gewerbe und verstehen sich zuzüglich gesetzlicher MwSt. ab Lager. Kein Mindestmengenzuschlag.



Eukalyptus
Eucalyptus globulus (CN)
frisch
Mögliche Duftwirkung:
erfrischend, belebend
100 ml Glasflasche
1
2
Art.-Nr. **646400**
Art.-Nr. **646500**



Fichtennadel
Abies alba/Abies sibirica (RU)
frisch | würzig
Mögliche Duftwirkung:
stärkend, belebend
100 ml Glasflasche
7
8
Art.-Nr. **646403**
Art.-Nr. **646503**

Ätherische Öle von FINNSA

- natürliches ätherisches Öl
- kindersicherer Verschluss
- Sicherheitsdatenblätter erhältlich
- Botanische Bezeichnung auf Etikett

Ätherische Öle haben bei sachgemäßer Anwendung wohltuende und entspannende Wirkungen auf Körper und Geist.



Latschenkiefer
Pinus pumilio mugo/montana (AT)
aromatisch | harzig
Mögliche Duftwirkung:
erfrischend, stärkend,
durchblutungsfördernd
100 ml Glasflasche
3
4
Art.-Nr. **646401**
Art.-Nr. **646501**



Pfefferminz
Mentha piperita (IN)
frisch | kühl
Mögliche Duftwirkung:
erfrischend, klärend,
konzentrationsfördernd
100 ml Glasflasche
9
10
Art.-Nr. **646404**
Art.-Nr. **646504**



Orange
Citrus sinensis (BR)
süß | fruchtig
Mögliche Duftwirkung:
aufmunternd, belebend,
aktivierend
100 ml Glasflasche
13
14
Art.-Nr. **646406**
Art.-Nr. **646506**



Rosmarin
Rosmarinus officinalis (TN/MA)
würzig | aromatisch
Mögliche Duftwirkung:
anregend, belebend,
krampflösend
100 ml Glasflasche
5
6
Art.-Nr. **646402**
Art.-Nr. **646502**



Lemongras
Cymbopogon flexuosus (IN)
frisch
Mögliche Duftwirkung:
belebend, erfrischend,
konzentrationsfördernd
100 ml Glasflasche
11
12
Art.-Nr. **646405**
Art.-Nr. **646505**

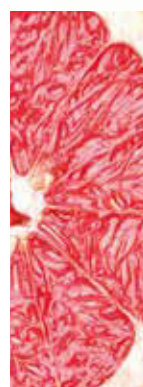

Grapefruit
Citrus paradisi (US)
fruchtig | frisch
Mögliche Duftwirkung:
belebend, vitalisierend
100 ml Glasflasche
15
16
Art.-Nr. **646407**
Art.-Nr. **646507**

Bitte beachten Sie, dass aufgrund der stark schwankend Verfügbarkeit der Rohstoffe, die Preise unserer Ätherischen Öle nicht über die komplette Laufzeit des Kataloges garantiert werden können.

Artikelbezeichnung	Gebindegröße	Art.-Nr.	Einzelpreis	ab 3 Stück	ab 10 Stück	ab 25 Stück	ab 50 Stück
1 Ätherisches Öl Eukalyptus	100 ml	646400					
2 Ätherisches Öl Eukalyptus	10 ml	646500					
3 Ätherisches Öl Latschenkiefer	100 ml	646401					
4 Ätherisches Öl Latschenkiefer	10 ml	646501					
5 Ätherisches Öl Rosmarin	100 ml	646402					
6 Ätherisches Öl Rosmarin	10 ml	646502					
7 Ätherisches Öl Fichtennadel	100 ml	646403					
8 Ätherisches Öl Fichtennadel	10 ml	646503					
9 Ätherisches Öl Pfefferminz	100 ml	646404					
10 Ätherisches Öl Pfefferminz	10 ml	646504					
11 Ätherisches Öl Lemongras	100 ml	646405					
12 Ätherisches Öl Lemongras	10 ml	646505					
13 Ätherisches Öl Orange	100 ml	646406					
14 Ätherisches Öl Orange	10 ml	646506					
15 Ätherisches Öl Grapefruit	100 ml	646407					
16 Ätherisches Öl Grapefruit	10 ml	646507					

Alle Preise gelten nur für Industrie, Handel, Handwerk und Gewerbe und verstehen sich zusätzlich gesetzlicher MwSt. ab Lager. Kein Mindermengenzuschlag.

Dosierung: Wenige Tropfen in eine Verdampferschale mit Wasser oder auf eine Eis- oder Aufgusskugel (Seite 60 - 61) geben.

Vorsichtig dosieren. Anwendung in der Sauna bitte nur durch geschultes Fachpersonal! Nur verdünnt verwenden!

Pipetten finden Sie auf Seite 24.



Melisse
Cymbopogon winterianus (CN)

mild | frisch
Mögliche Duftwirkung:
entspannend, beruhigend

- 100 ml Glasflasche
 Art.-Nr. **646410**
- 10 ml Glasflasche
 Art.-Nr. **646510**



Tangerine
Citrus tangerina (AR)

fruchtig | weich
Mögliche Duftwirkung:
aufbauend, beruhigend,
revitalisierend

- 100 ml Glasflasche
 Art.-Nr. **646413**
- 10 ml Glasflasche
 Art.-Nr. **646513**



Lavendel
Lavandula angustifolia (FR/BG)

würzig | aromatisch
Mögliche Duftwirkung:
ausgleichend, beruhigend,
entspannend, harmonisierend

- 100 ml Glasflasche
 Art.-Nr. **646408**
- 10 ml Glasflasche
 Art.-Nr. **646508**



Schwarzer Pfeffer
Piper nigrum (IN)

scharf | würzig
Mögliche Duftwirkung:
belebend, konzentrations-
fördernd

- 100 ml Glasflasche
 Art.-Nr. **646411**
- 10 ml Glasflasche
 Art.-Nr. **646511**



Limette
Citrus aurantifolia (MX)

frisch | spritzig
Mögl. Duftwirkung:
stimulierend, stimmungs-
aufhellend

- 100 ml Glasflasche
 Art.-Nr. **646414**
- 10 ml Glasflasche
 Art.-Nr. **646514**



Zitrone
Citrus limon (IT)

frisch | fruchtig
Mögliche Duftwirkung:
aktivierend, stimulierend,
konzentrationsfördernd

- 100 ml Glasflasche
 Art.-Nr. **646409**
- 10 ml Glasflasche
 Art.-Nr. **646509**



Krauseminze
Mentha cardiaca (US)

kühl | frisch
Mögliche Duftwirkung:
anregend, konzentrations-
fördernd, stimulierend

- 100 ml Glasflasche
 Art.-Nr. **646412**
- 10 ml Glasflasche
 Art.-Nr. **646512**



Zirbelkiefer
Pinus cembra (AT)

mild | harzig
Mögliche Duftwirkung:
erfrischend, stärkend

- 100 ml Glasflasche
 Art.-Nr. **646415**
- 10 ml Glasflasche
 Art.-Nr. **646515**

Bitte beachten Sie, dass aufgrund der stark schwankend Verfügbarkeit der Rohstoffe, die Preise unserer Ätherischen Öle nicht über die komplette Laufzeit des Kataloges garantiert werden können.

Artikelbezeichnung	Gebindegröße	Art.-Nr.	Einzelpreis	ab 3 Stück	ab 10 Stück	ab 25 Stück	ab 50 Stück
Ätherisches Öl Lavendel	100 ml	646408					
Ätherisches Öl Lavendel	10 ml	646508					
Ätherisches Öl Zitrone	100 ml	646409					
Ätherisches Öl Zitrone	10 ml	646509					
Ätherisches Öl Melisse	100 ml	646410					
Ätherisches Öl Melisse	10 ml	646510					
Ätherisches Öl Schwarzer Pfeffer	100 ml	646411					
Ätherisches Öl Schwarzer Pfeffer	10 ml	646511					
Ätherisches Öl Krauseminze	100 ml	646412					
Ätherisches Öl Krauseminze	10 ml	646512					
Ätherisches Öl Tangerine	100 ml	646413					
Ätherisches Öl Tangerine	10 ml	646513					
Ätherisches Öl Limette	100 ml	646414					
Ätherisches Öl Limette	10 ml	646514					
Ätherisches Öl Zirbelkiefer	100 ml	646415					
Ätherisches Öl Zirbelkiefer	10 ml	646515					

Alle Preise gelten nur für Industrie, Handel, Handwerk und Gewerbe und verstehen sich zuzüglich gesetzlicher MwSt. ab Lager. Kein Mindestmengenzuschlag.



Litsea Cubeba
(CN)

zitrönig | frisch

Mögliche Duftwirkung:
stimulierend, stimmungsaufhellend, erfrischend

100 ml Glasflasche

1 2 Art.-Nr. 646416

10 ml Glasflasche

2 Art.-Nr. 646516



Mandarine

Citrus reticulata (IT)

frisch | fruchtig

Mögliche Duftwirkung:
konzentrationsfördernd, aktivierend, ausgleichend

100 ml Glasflasche

7 Art.-Nr. 646419

10 ml Glasflasche

8 Art.-Nr. 646519



Sternanis

Anisi stellati (CN)

würzig

Mögliche Duftwirkung:
ausgleichend, entspannend

100 ml Glasflasche

13 Art.-Nr. 646422

10 ml Glasflasche

14 Art.-Nr. 646522



Zypresse

Cypressus sempervirens (FR)

harzig | würzig

Mögliche Duftwirkung:
ausgleichend, konzentrationsfördernd

100 ml Glasflasche

3 Art.-Nr. 646417

10 ml Glasflasche

4 Art.-Nr. 646517



Nelke

Eugenia caryophyllata (ID)

würzig

Mögliche Duftwirkung:
aktivierend, ausgleichend

100 ml Glasflasche

9 Art.-Nr. 646420

10 ml Glasflasche

10 Art.-Nr. 646520



Minze

Menthae arvensis aetheroleum (CN)

kühl | frisch

Mögliche Duftwirkung:
hemmt Aufregung, steigert das Wohlbefinden

100 ml Glasflasche

15 Art.-Nr. 646423

10 ml Glasflasche

16 Art.-Nr. 646523

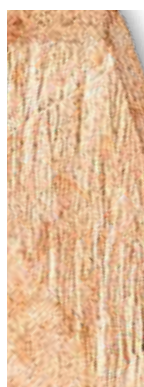

Zedernholz

Juniperus virginiana/mexicana, Cupressus funebris (US)

holzig | warm

Mögliche Duftwirkung:
anregend, ausgleichend

100 ml Glasflasche

5 Art.-Nr. 646418

10 ml Glasflasche

6 Art.-Nr. 646518



Sandelholz

Santalum austrocaledonicum (CN)

holzig | warm

Mögliche Duftwirkung:
anregend, ausgleichend

100 ml Glasflasche

11 Art.-Nr. 646421

10 ml Glasflasche

12 Art.-Nr. 646521



Bitte beachten Sie, dass aufgrund der stark schwankend Verfügbarkeit der Rohstoffe, die Preise unserer Ätherischen Öle nicht über die komplette Laufzeit des Kataloges garantiert werden können.

Artikelbezeichnung	Gebindegröße	Art.-Nr.	Einzelpreis	ab 3 Stück	ab 10 Stück	ab 25 Stück	ab 50 Stück
1 Ätherisches Öl Litsea Cubeba	100 ml	646416					
2	10 ml	646516					
3 Ätherisches Öl Zypresse	100 ml	646417					
4	10 ml	646517					
5 Ätherisches Öl Zedernholz	100 ml	646418					
6	10 ml	646518					
7 Ätherisches Öl Mandarine	100 ml	646419					
8	10 ml	646519					
9 Ätherisches Öl Nelke	100 ml	646420					
10	10 ml	646520					
11 Ätherisches Öl Sandelholz	100 ml	646421					
12	10 ml	646521					
13 Ätherisches Öl Sternanis	100 ml	646422					
14	10 ml	646522					
15 Ätherisches Öl Minze	100 ml	646423					
16	10 ml	646523					

Alle Preise gelten nur für Industrie, Handel, Handwerk und Gewerbe und verstehen sich zuzüglich gesetzlicher MwSt. ab Lager. Kein Mindermengenzuschlag.



Kräuter, Früchte & Potpourri

Machen Sie Ihre Kabine zur Oase der Sinne

Natürliche getrocknete Kräuter, Früchte und Potpourris sind die reinste Form, um die Aromen zu genießen.

Bitte bedenken Sie, dass die Wahrnehmung dieser Naturprodukte im Vergleich zu ätherischen Ölen schwächer ausfällt.



Für die Sauna:

In einer Schale mit Wasser über den Saunaofen hängen.

Bezeichnung	1 Art.-Nr.	2 Art.-Nr.	3 kg Gebinde	Destillierbar	Herkunft	Mögliche Wirkungsweise
Pfefferminzblätter, geschnitten	18001	200 g	18301	✓	XS	antibakteriell, beruhigend, entzündungshemmend
Rosmarinblätter, geschnitten	18002	900 g	18302	✓	ES	anregend, entspannend, krampflösend
Salbeiblätter, geschnitten	18003	340 g	18303	✓	AL	antibakteriell, entzündungshemmend, krampflösend
Thymian, Anbau gerebelt	18004	400 g	18304	✓	PL	anregend, schleimlösend, schweisstreibend
Lavendelblüten, blau, ganz	18005	350 g	18305	✓	FR	beruhigend, reinigend, krampflösend
Kamillenblüten, europ., ganz	18006	300 g	18306	✓	HR	beruhigend, entzündungshemmend, wundheilend
Blütenpotpourri Zitrus	18008	350 g	18308	✓	DE	belebend, krampflösend, stärkend
Gewürzpotpourri	18009	500 g	18309	✓	DE	konzentrationsfördernd, antiseptisch, desinfizierend
Zitronenschalen, geschnitten	18010	900 g	18310	✓	ES	belebend, krampflösend, stärkend
Orangenschalen, süß, geschnitten	18011	850 g	18311	✓	TR	anregend, krampflösend, herzstärkend
Orangenfrüchte in Scheiben	18012	400 g	18312	✓	ZA	anregend, krampflösend, herzstärkend
Kräutermischung	18013	220 g	18313	✓	DE	frisch, kräftig, belebend

Staffelpreise gelten nur pro jeweiliger Sorte und Gebindegröße.

Bitte beachten Sie, dass manche Sorten saisonbedingt vorübergehend nicht lieferbar sein können!

Bitte beachten Sie, dass aufgrund der stark schwankend Verfügbarkeit der Rohstoffe, die Preise unserer Kräuter & Potpourris nicht über die komplette Laufzeit des Kataloges garantiert werden können.

Artikelbezeichnung	Gebindegröße	Art.-Nr.	Einzelpreis	ab 3 Stück	ab 10 Stück	ab 25 Stück	ab 50 Stück
1 Pfefferminzblätter, geschnitten	200 g	18001					
2	3 kg	18301					
1 Rosmarinblätter, geschnitten	900 g	18002					
2	3 kg	18302					
1 Salbeiblätter, geschnitten	340 g	18003					
2	3 kg	18303					
1 Thymian, Anbau, gerebelt	400 g	18004					
2	3 kg	18304					
1 Lavendelblüten, blau, ganz	350 g	18005					
2	3 kg	18305					
1 Kamillenblüten, europ., ganz	300 g	18006					
2	3 kg	18306					
1 Blütenpotpourri Zitrus	350 g	18008					
2	3 kg	18308					
1 Gewürzpotpourri	500 g	18009					
2	3 kg	18309					
1 Zitronenschalen, geschnitten	850 g	18010					
2	3 kg	18310					
1 Orangenschalen, süß, geschnitten	850 g	18011					
2	3 kg	18311					
1 Orangenfrüchte in Scheiben	400 g	18012					
2	3 kg	18312					
1 Kräutermischung	220 g	18013					
2	3 kg	18313					

Alle Preise gelten nur für Industrie, Handel, Handwerk und Gewerbe und verstehen sich zuzüglich gesetzlicher MwSt. ab Lager. Kein Mindermengenzuschlag.



Aufguss-Uhr

Aufguss-Uhr mit Ziffernblatt, beweglichen Holzzeigern und Vorrichtung zum Einschoben von Sortenkarten. Karten aller FINNSA Sauna-, Aroma- und einiger Eventduftkonzentrate inklusive. Aus massivem Nadelholz hergestellt.

Maße ca.: B x L, 25 cm x 36 cm.

1 + mit Einschub und Karten Art.-Nr. 5455

wie oben, jedoch ohne Einschub und ohne Sortenkarten.

2 + ohne Einschub und Karten Art.-Nr. 5455-2

Holzrahmen

Holzrahmen aus massivem Nadelholz mit Plexiglasschutz passend für DIN A4.

3 + Art.-Nr. 5477



Dosierhilfen

Weitere Dosierhilfen finden Sie auf Seite 45.

Pipetten

Pipetten-Aufsatz für ätherische Öle. Einfach Tropfeinsatz der Flasche entfernen und Pipetten-Aufsatz aufschrauben.

4 + für 10 ml und 15 ml Flasche Art.-Nr. 9660

5 + für 100 ml Flasche Art.-Nr. 9661

Messbecher

6 + transparent, 10 - 55 ml Art.-Nr. 9662

Auslaufhahn

7 + für Standard-Kanister Art.-Nr. 6541-1

Dosierpumpe für Kanister

8 + ca. 30 ml pro Hubstoß Art.-Nr. 6597-1

Universal Dosierflasche

9 + 1 Liter, ca. 4 ml pro Hubstoß Art.-Nr. 6542



Artikelbezeichnung	Art.-Nr.	Einzelpreis	ab 3 Stück	ab 10 Stück	ab 25 Stück	ab 50 Stück
1 Aufguss-Uhr mit Sortenkarten	5455					
2 Aufguss-Uhr ohne Sortenkarten	5455-2					
3 Holzrahmen für DIN A4	5477					
4 Pipetten-Aufsatz für 10 ml und 15 ml Flasche	9660					
5 Pipetten-Aufsatz für 100 ml Flasche	9661					
6 Messbecher	10-55 ml	9662				
7 Auslaufhahn für Kanister	6541-1					
8 Dosierpumpe für Kanister	6597-1					
9 Universal Dosierflasche	1 Liter	6542				

Alle Preise gelten nur für Industrie, Handel, Handwerk und Gewerbe und verstehen sich zuzüglich gesetzlicher MwSt. ab Lager. Kein Mindermengenzuschlag.



**W
E
D
D
L
E
T
E
C
H
N
I
K**

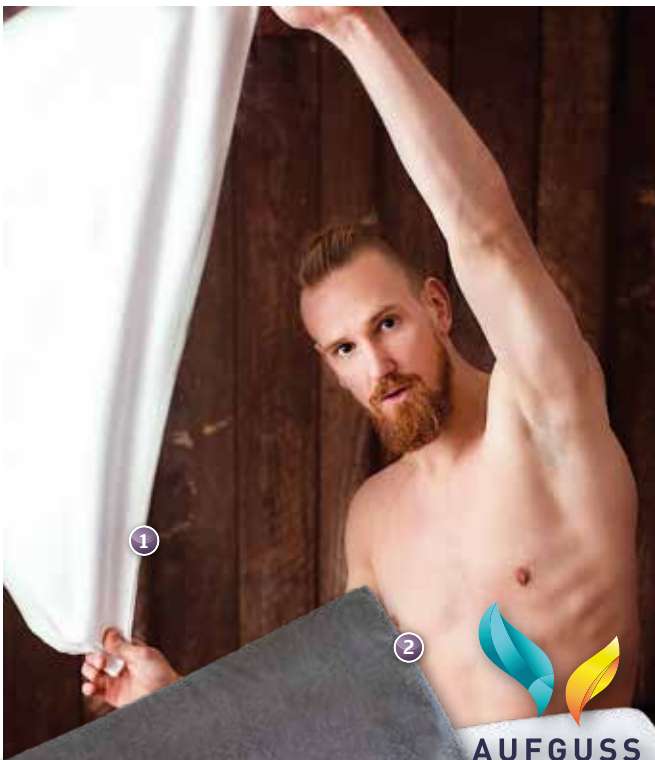

AUGUSS
ROOTS

Sauna-Wedeltuch "Magic Towel" von Robert Heinevetter

Das professionelle Wedeltuch für Ihre Sauna

Das mit Abstand leichteste und stabilste Wedeltuch auf dem Markt. Durch das geringe Gewicht entlastet es den gesamten Stütz- und Bewegungsapparat. Sie erzielen damit sehr starke Luftbewegungen und beste Ergebnisse.

Die hohe Dichte und Stabilität verleiht dem Tuch sehr gute Flugeigenschaften. Somit ist das Magic-Towel sowohl für Sauna-Neulinge als auch den Profi-Aufgussmeister geeignet.

Festpreis in Absprache mit Robert Heinevetter.

Hergestellt in der Schweiz.

100% Baumwolle, 370 g/m² • waschbar bei 60 °C, trocknergeeignet

- ① ca. 100 × 75 cm, weiß Art.-Nr. 114010
- ② ca. 100 × 75 cm, anthrazit Art.-Nr. 114020

Wedeln

wie die Profis



Sauna Wedeltuch "Löyly"

Professionelles Wedeltuch in optimaler Größe. Für viele Wedeltechniken geeignet. Mit umlaufender Wulst für optimalen Griff und zur Beschwerung für beste Wedelergebnisse. Mit orangefarbener Ziernaht.

100 % Baumwolle 750 g/m² Qualität, Gewicht ca. 720 g waschbar bei 60 °C, trocknergeeignet.

- ③ ca. 95 × 95 cm Art.-Nr. 7780



Sauna Wedeltuch "Kuuma"

Mit eingnähter Zinn-Kette zur Beschwerung

wie oben, jedoch zusätzlich mit eingnähter, nichtrostender Zinn-Kette mit 50 g/lfm. Mit grüner Ziernaht.

100 % Baumwolle 750 g/m² Qualität, Gewicht ca. 880 g waschbar bei 60 °C, trocknergeeignet.

- ④ ca. 95 × 95 cm Art.-Nr. 7785

Artikelbezeichnung	Farbe	Art.-Nr.	Einzelpreis	ab 3 Stück	ab 10 Stück	ab 25 Stück	ab 50 Stück
① Sauna-Wedeltuch "Magic Towel"	weiß	114010					
② Sauna-Wedeltuch "Magic Towel"	anthrazit	114020					
③ Sauna-Wedeltuch "Löyly"	weiß/orange	7780					
④ Sauna-Wedeltuch "Kuuma"	weiß/grün	7785					

Alle Preise gelten nur für Industrie, Handel, Handwerk und Gewerbe und verstehen sich zuzüglich gesetzlicher MwSt. ab Lager. Kein Mindermengenzuschlag.



Der Klassiker:

**FINNSA Wedeltuch
Mit Stick der Extraklasse**

Für verschiedene Wedeltechniken geeignet. 700 g mittelschweres Zwirnfrottier mit schwarzem Motiv-Stick für beste Wedelergebnisse.

Washbar bei 60 °C, trocknergeeignet. 100 % Baumwolle.

① ca. 65 x 80 cm Art.-Nr. 1795

**Schweres Wedeltuch
„Saunawedelmeister“
Profiwedeltuch für viele Techniken**

Die extrem schwere Qualität (1000 g/m²) dieses Wedeltuches unterstützt den Saunawedelmeister durch einfaches Handling und starke Wedelergebnisse ohne großen Kraftaufwand. Mit dezenter Einwebung „Saunawedelmeister“.

Washbar bei 60 °C, trocknergeeignet. 100 % Baumwolle.

② ca. 73 x 62 cm Art.-Nr. 7565

**Profi-Wedeltuch
in reinem Weiß**

Dieses große Wedeltuch bringt gute Ergebnisse, benötigt jedoch geübte Aufgießer mit guter Wedeltechnik und ausreichend große Saunakabinen. Aufgrund der Größe für viele Techniken nutzbar. Auch doppelt gelegt gut zu verwenden.

Washbar bei 60 °C, trocknergeeignet. 100 % Baumwolle (400 g/m²).

③ ca. 100 x 150 cm Art.-Nr. 1704

Artikelbezeichnung	Größe	Art.-Nr.	Einzelpreis	ab 3 Stück	ab 10 Stück	ab 25 Stück	ab 50 Stück
① FINNSA Wedeltuch, weiß	65 x 80 cm	1795					
② Wedeltuch "Saunawedelmeister", blau	73 x 62 cm	7565					
③ Profi-Wedeltuch, weiß	100 x 150 cm	1704					

Alle Preise gelten nur für Industrie, Handel, Handwerk und Gewerbe und verstehen sich zuzüglich gesetzlicher MwSt. ab Lager. Kein Mindestmengenzuschlag.



Original finnisches Wedeltuch

FINNSA Elch-Optik - Leinenfrottier

Wedeltuch für den professionellen Einsatz aus rauem Leinenfrottier. Für viele Wedeltechniken geeignet.

70 % Leinen, 30 % Baumwolle (720 g/m² Qualität).
Waschbar bei 60 °C, nicht trockenere geeignet.

①  ca. 75 × 80 cm Art.-Nr. 2240-2



Wedeltücher vom Deutschen Saunabund Aus schwerem Zwirnfrottier

85 % Baumwolle, 15 % Polyester, mit Einwebung Wedelchamp.
Waschbar bei 60 °C, nicht trockenere geeignet.

②  ca. 75 × 60 cm Art.-Nr. 3950

③  ca. 75 × 60 cm Art.-Nr. 3951

85 % Baumwolle, 15 % Polyester, mit Einwebung Saunaaufguss.
Waschbar bei 60 °C, nicht trockenere geeignet.

④  ca. 90 × 150 cm Art.-Nr. 3952



Artikelbezeichnung	Größe	Art.-Nr.	Einzelpreis	ab 3 Stück	ab 10 Stück	ab 25 Stück	ab 50 Stück
① Wedeltuch, FINNSA Elch	75 × 80 cm	2240-2					
② Wedeltuch "Saunachamp", rot/weiß/grau	75 × 60 cm	3950					
③ Wedeltuch "Saunachamp", blau/türkis	75 × 60 cm	3951					
④ Wedeltuch "Saunaaufguss", blau/weiß	90 × 150 cm	3952					

Alle Preise gelten nur für Industrie, Handel, Handwerk und Gewerbe und verstehen sich zuzüglich gesetzlicher MwSt. ab Lager. Kein Mindermengenzuschlag.

Aufguss-Wedelring

Ohne Kraftaufwand und aufwendige Wedeltechniken können Sie Ihren Saunagästen einen intensiven Aufguss ermöglichen. Der bestickte Frottierbezug ist mit einem Gummizug versehen.

Material:

hochwertiges Frottier, 340 g/m², weiß, 100 % Baumwolle, Stickerei in grün, Holzring aus Schichtholz-Profil 20 × 10 mm.

Waschbar bei 60 °C, trocknergeeignet.

1  ø 60 cm mit Bezug Art.-Nr. 1766-1

Ersatz-Frottierbezug mit Gummizug für Wedelring, Material wie oben beschrieben

2  Ersatz-Frottierbezug (ohne Abbildung) Art.-Nr. 1766



Alternativen

zum klassischen Wedeltuch

Bieten Sie Ihren Gästen einen hochwertigen Aufguss ohne großen Kraftaufwand.

Aufguss-Wedelsegel

Die kräftigen Tücher mit hochwertigem Stick sind links und rechts mit einer abgenähten Tasche versehen. Dort passen die mitgelieferten Holzstäbe hinein (bei Bedarf leicht zu kürzen).

Durch die Holzstäbe kann das Tuch nicht in sich zusammenfallen und Sie erhalten ohne großen Kraftaufwand eine hohe Luftbewegung.

Material:

hochwertiges Frottier, 400 g/m², 100 % Baumwolle, mit großer Stickerei 2 × 14 mm Buche Rundholzstab

Waschbar bei 60 °C, trocknergeeignet.

3  Wedelsegel I, ca. 30 × 50 cm Art.-Nr. 1796

4  Wedelsegel II, ca. 50 × 60 cm Art.-Nr. 1797

5  Wedelsegel III, ca. 70 × 70 cm Art.-Nr. 1798



Artikelbezeichnung	Größe	Art.-Nr.	Einzelpreis	ab 3 Stück	ab 10 Stück	ab 25 Stück	ab 50 Stück
1 Wedelring	ø 60 cm	1766-1					
2 Ersatz-Frottierbezug für Wedelring		1766					
3 Wedelsegel I	30 × 50 cm	1796					
4 Wedelsegel II	50 × 60 cm	1797					
5 Wedelsegel III	70 × 70 cm	1798					

Alle Preise gelten nur für Industrie, Handel, Handwerk und Gewerbe und verstehen sich zuzüglich gesetzlicher MwSt. ab Lager. Kein Mindestmengenzuschlag.



Wedelfahne Set I 100/120 "FINNSA sauna Art"

Lieferumfang:

- 1 × Fahnentuch mit Stick (Art.-Nr. 2260)
- 2 × Fahnenstange: 1 × Länge 100 cm, 1 × Länge 120 cm
- 2 × Befestigungsringe, 1 × Inbusschlüssel

Washbar bei 30/60 °C, nicht trocknergeeignet

1 100/120 cm, "FINNSA sauna Art" Art.-Nr. 7640

Wedelfahne Set II 120/150 "FINNSA Elch"

Lieferumfang:

- 1 × Fahnentuch mit Elch (Art.-Nr. 2261)
- 2 × Fahnenstange: 1 × Länge 120 cm, 1 × Länge 150 cm
- 2 × Befestigungsringe, 1 × Inbusschlüssel

Washbar bei 30/60 °C, nicht trocknergeeignet

2 120/150 cm, "FINNSA Elch" Art.-Nr. 7641

Befestigungsringe
für die Wedelstange
inkl. Inbusschlüssel
(im Lieferumfang
enthalten)

Artikelbezeichnung	Größe	Art.-Nr.	Einzelpreis	ab 3 Stück	ab 10 Stück	ab 25 Stück	ab 50 Stück
1 Wedelfahne Set I, Stick "FINNSA sauna Art"	100/120 cm	7640					
2 Wedelfahne Set II, "FINNSA Elch"	120/150 cm	7641					

Alle Preise gelten nur für Industrie, Handel, Handwerk und Gewerbe und verstehen sich zusätzlich gesetzlicher MwSt. ab Lager. Kein Mindermengenzuschlag.



Wedelfahnen

von FINNSA

Ersatztuch "FINNSA sauna Art"

Fahnentuch in natur-grauer Strukturoptik mit Stick „FINNSA sauna Art“. Doppelt gelegt und vernäht.

50 % finnisches Leinen, 50 % Baumwolle,
300 g/m² Qualität - da doppelt genäht, gesamt 600 g/m²

Waschbar bei 30/60 °C, nicht trocknergeeignet

3 ca. 65 × 64 cm

Art.-Nr. 2260

Ersatztuch "FINNSA Elch"

Fahnentuch in dunkelgrau/grau mit Frottoberfläche und Motiv „FINNSA Elch“.

70 % finnisches Leinen, 30 % Baumwolle,
580 g/m² Qualität

Waschbar bei 30/60 °C, nicht trocknergeeignet

4 ca. 75 × 78 cm

Art.-Nr. 2261

Professionelle Wedelfahnen von FINNSA

einfach, funktionell und durchdacht

Die von FINNSA entwickelten Wedelfahnen bringen hohe Luftbewegungen und Spaß in die Sauna.

Je Set erhalten Sie 2 Holzstäbe mit insgesamt 2 Befestigungsringen für das Fahnentuch. Die Befestigungsringe sind schnell mit dem beiliegenden Inbusschlüssel getauscht und das Fahnentuch schnell gewechselt. Somit können Sie die Fahnenstäbe individuell austauschen.

Für die Fahnentücher nehmen wir ausschließlich Höchstqualität von der Firma Jokipiin in Finnland. Der hohe Leinenanteil in Verbindung mit Baumwolle garantiert ein robustes Fahnentuch.

Artikelbezeichnung	Größe	Art.-Nr.	Einzelpreis	ab 3 Stück	ab 10 Stück	ab 25 Stück	ab 50 Stück
3 Ersatz-Fahnentuch „FINNSA SaunaArt“	65 × 64 cm	2260					
4 Ersatz-Fahnentuch "FINNSA-Elch"	75 × 78 cm	2261					

Alle Preise gelten nur für Industrie, Handel, Handwerk und Gewerbe und verstehen sich zuzüglich gesetzlicher MwSt. ab Lager. Kein Mindestmengenzuschlag.



SAUNAGUT® Aufgussfächer

Diese Fächer wurden speziell für die Durchführung von Aufgüssen in Saunen entwickelt. Mit ihnen kann der Saunameister elegant und zielgenau die heiße Luft verwedeln.

- Faltfächer mit arretierbarem Griff
- kann mit ein oder zwei Händen gehalten werden
- Bespannung aus reißfestem und waschbarem Körperstoff

Material: Bespannung aus 67 % Polyester/ 33 % Baumwolle, Gestell aus geöltem Eschenholz

Große PLUS Ausführung:
gefaltet 104 cm lang, Ø offen 148 cm, Gewicht 700 g

- ① Farbe: rot/orange Art.-Nr. **6761-2**
- ② Farbe: weiß Art.-Nr. **6762-2**
- ③ Farbe: schwarz Art.-Nr. **6763-2**

Standard Ausführung:
gefaltet 72 cm lang, Ø offen 105 cm, Gewicht 420 g

- ④ Farbe: orange/rot Art.-Nr. **6761**
- ⑤ Farbe: weiß Art.-Nr. **6762**
- ⑥ Farbe: schwarz Art.-Nr. **6763**

Kleine Ausführung:
gefaltet 50 cm lang, Ø offen 74 cm, Gewicht 280 g

- ⑦ Farbe: rot/orange Art.-Nr. **6761-1**
- ⑧ Farbe: weiß Art.-Nr. **6762-1**
- ⑨ Farbe: schwarz Art.-Nr. **6763-1**

Behutsam Wedeln, ansonsten können die Stäbe brechen!

Artikelbezeichnung	Farbe	Art.-Nr.	Festpreis
①	rot/orange	6761-2	
② SAUNAGUT® Aufgussfächer PLUS	weiß	6762-2	
③	schwarz	6763-2	
④	orange/rot	6761	
⑤ SAUNAGUT® Aufgussfächer Standard	weiß	6762	
⑥	schwarz	6763	
⑦	rot/orange	6761-1	
⑧ SAUNAGUT® Aufgussfächer Klein	weiß	6762-1	
⑨	schwarz	6763-1	

Alle Preise gelten nur für Industrie, Handel, Handwerk und Gewerbe und verstehen sich zuzüglich gesetzlicher MwSt. ab Lager. Kein Mindermengenzuschlag.

Ersatzteile für Aufgussfächer

Damit Ihr Aufgussfächer Ihnen noch länger einen guten Dienst erweisen kann, bieten wir alle Original-Ersatzteile an.

Ersatzteile für Aufgussfächer von SAUNAGUT®

Bezug

Ersatzbezug für Aufgussfächer PLUS

1		rot/orange (ohne Abb.)	Art.-Nr. 6767-1
2		weiß (ohne Abb.)	Art.-Nr. 6767-2
3		schwarz (ohne Abb.)	Art.-Nr. 6767-9

Ersatzbezug für Aufgussfächer Standard

4		orange/rot	Art.-Nr. 6765-1
5		weiß (ohne Abb.)	Art.-Nr. 6765-2
6		schwarz (ohne Abb.)	Art.-Nr. 6765-9

Ersatzbezug für Aufgussfächer Klein

7		rot/orange (ohne Abb.)	Art.-Nr. 6766-1
8		weiß (ohne Abb.)	Art.-Nr. 6766-2
9		schwarz (ohne Abb.)	Art.-Nr. 6766-9

Gestell

10		PLUS (ohne Abb.)	Art.-Nr. 6767-3
11		Standard	Art.-Nr. 6765-3
12		Klein (ohne Abb.)	Art.-Nr. 6766-3



Artikelbezeichnung	Farbe/Größe	Art.-Nr.	Festpreis
1	rot/orange	6767-1	
2	weiß	6767-2	
3	schwarz	6767-9	
4	rot/orange	6765-1	
5	weiß	6765-2	
6	schwarz	6765-9	
7	rot/orange	6766-1	
8	weiß	6766-2	
9	schwarz	6766-9	
10	PLUS	6767-3	
11	Standard	6765-3	
12	Klein	6766-3	

Alle Preise gelten nur für Industrie, Handel, Handwerk und Gewerbe und verstehen sich zuzüglich gesetzlicher MwSt. ab Lager. Kein Mindestmengenzuschlag.



Ersatzteile für Aufgussfächer von SAUNAGUT®

Griffpaar inkl. Schrauben

1	PLUS (ohne Abb.)	Art.-Nr. 6767-4
2	Standard	Art.-Nr. 6765-4
3	Klein (ohne Abb.)	Art.-Nr. 6766-4



Strebe inkl. Schrauben

4	PLUS (ohne Abb.)	Art.-Nr. 6767-5
5	Standard	Art.-Nr. 6765-5
6	Klein (ohne Abb.)	Art.-Nr. 6766-5



Streben-Set (3 Stück) inkl. Schrauben

7	PLUS (ohne Abb.)	Art.-Nr. 6767-7
8	Standard	Art.-Nr. 6765-7
9	Klein (ohne Abb.)	Art.-Nr. 6766-7



Schrauben-Set

10	PLUS (ohne Abb.)	Art.-Nr. 6767-8
11	Standard	Art.-Nr. 6765-8
12	Klein (ohne Abb.)	Art.-Nr. 6766-8



Artikelbezeichnung	Größe	Art.-Nr.	Festpreis
Ersatz-Griffpaar inkl. Schrauben	PLUS	6767-4	
	Standard	6765-4	
	Klein	6766-4	
Ersatz-Strebe inkl. Schrauben	PLUS	6767-5	
	Standard	6765-5	
	Klein	6766-5	
Ersatz-Streben-Set inkl. Schrauben	PLUS	6767-7	
	Standard	6765-7	
	Klein	6766-7	
Ersatz-Schrauben-Set	PLUS	6767-8	
	Standard	6765-8	
	Klein	6766-8	

Alle Preise gelten nur für Industrie, Handel, Handwerk und Gewerbe und verstehen sich zuzüglich gesetzlicher MwSt. ab Lager. Kein Mindermengenzuschlag.

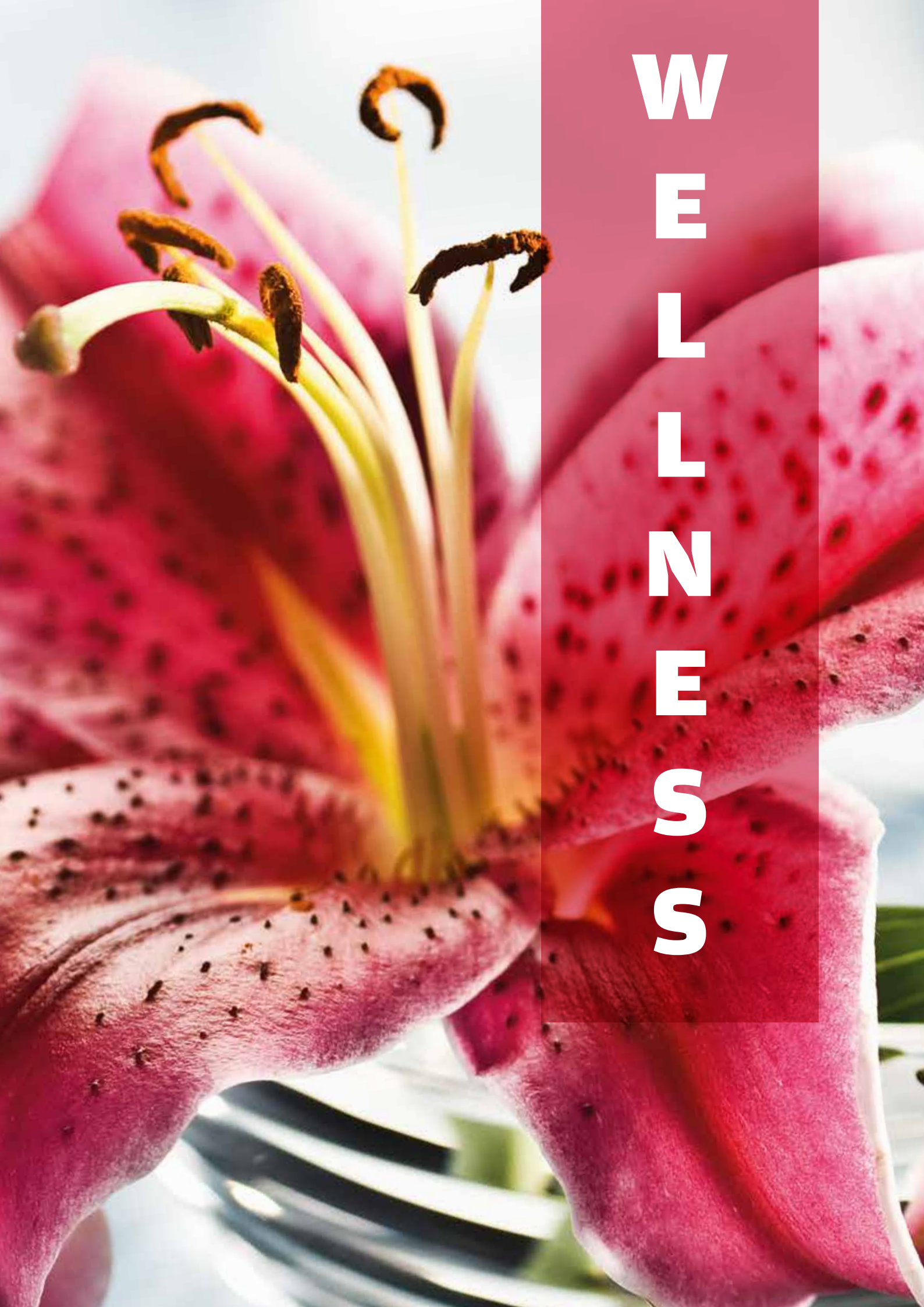

**W
E
L
L
N
E
S
S
S**

Aqua Peeling-Zucker

von FINNSA



FINNSA Aqua Peeling-Zucker in 5 Duftrichtungen

Eine kleine Menge unseres Peeling-Zuckers ist ausreichend für eine Anwendung vor oder während der Sauna, unter der Dusche oder bei einem wohltuenden Bad. Ihre Haut wird durch die Anwendung streichelweich und zart.

Ein wenig Zucker auf der nassen oder angeschwitzten Haut verreiben. Der Zucker schmilzt, die Pflegestoffe dringen in die Haut ein und abgestorbene Hautzellen werden sanft entfernt.



Kirsche

Ziehen Sie Energie aus der vitaminreichsten Frucht der Welt.

1	 40 g	Art.-Nr. 9460
2	 225 g	Art.-Nr. 9470
3	 10 kg (ohne Abbildung)	Art.-Nr. 9480



Kokos-Vanille

Südsee feeling. Lassen Sie sich vom süßen Duft beruhigen.

1	 40 g	Art.-Nr. 9461
2	 225 g	Art.-Nr. 9471
3	 10 kg (ohne Abbildung)	Art.-Nr. 9481



Schoko-Vanille

Dieser beruhigende Duft schenkt absolute Entspannung.

1	 40 g	Art.-Nr. 9462
2	 225 g	Art.-Nr. 9472
3	 10 kg (ohne Abbildung)	Art.-Nr. 9482

Passionsfrucht

Der fruchtig frische Duft fasziniert die Sinne.

1	 40 g	Art.-Nr. 9463
2	 225 g	Art.-Nr. 9473
3	 10 kg (ohne Abbildung)	Art.-Nr. 9483

Himbeere

Erfrischend fruchtig und süß duftet dieses Gute-Laune Peeling.

1	 40 g	Art.-Nr. 9464
2	 225 g	Art.-Nr. 9474
3	 10 kg (ohne Abbildung)	Art.-Nr. 9484

Unser Aqua Peeling-Zucker ist nicht zum Verzehr geeignet.
Bitte kühl und dunkel lagern.



Artikelbezeichnung	Gebindegröße	Art.-Nr.	Einzelpreis	ab 3 Stück	ab 10 Stück	ab 25 Stück	ab 50 Stück
1	40 g Dose	9460-9464					
2	FINNSA Aqua Peeling-Zucker, alle Sorten	225 g Dose	9470-9474				
3		10 kg Eimer	9480-9484				

Alle Preise gelten nur für Industrie, Handel, Handwerk und Gewerbe und verstehen sich zuzüglich gesetzlicher MwSt. ab Lager. Kein Mindermengenzuschlag.

Sanftes Aqua Peeling-Salz



Dosierlöffel auf Seite 45.

FINNSA Aqua Peeling-Salz in 5 Duftrichtungen

Unsere Aqua Peeling-Salze sind speziell für die Anwendung auf der nassen Haut, z. B. während des Duschens, Saunierens oder im Hamam, entwickelt.

Als Basis verwenden wir natürliches Ur-Meersalz. Hochwertige dort enthaltene Mineralien nähren die Haut. Das Salz fördert Ihre Durchblutung, macht sie seidenweich und strahlend und öffnet die Poren für die kostbaren Öle. Diese stärken die natürliche Schutzfunktion der Haut und machen sie glatt und geschmeidig.

Aloe Vera

Das Extrakt der Aloe Vera versorgt den Körper mit Feuchtigkeit.

1	50 g	Art.-Nr. 9410
2	300 g	Art.-Nr. 9420
3	13 kg (ohne Abbildung)	Art.-Nr. 9430

Lotus

Als Symbol der Reinheit wirkt der Lotus harmonisierend.

1	50 g	Art.-Nr. 9411
2	300 g	Art.-Nr. 9421
3	13 kg (ohne Abbildung)	Art.-Nr. 9431

Minze

Der erfrischende Duft macht einen klaren Kopf und regt an.

1	50 g	Art.-Nr. 9412
2	300 g	Art.-Nr. 9422
3	13 kg (ohne Abbildung)	Art.-Nr. 9432

Orange

Dieser fruchtig frische Duft wirkt erfrischend und belebend.

1	50 g	Art.-Nr. 9413
2	300 g	Art.-Nr. 9423
3	13 kg (ohne Abbildung)	Art.-Nr. 9433

Zimt-Vanille

Zimtöl fördert die Durchblutung und wirkt leicht entkrampfend.

1	50 g	Art.-Nr. 9414
2	300 g	Art.-Nr. 9424
3	13 kg (ohne Abbildung)	Art.-Nr. 9434

Unser Aqua Peeling-Salz ist nicht zum Verzehr geeignet. Bitte kühl und dunkel lagern.

Artikelbezeichnung	Gebindegröße	Art.-Nr.	Einzelpreis	ab 3 Stück	ab 10 Stück	ab 25 Stück	ab 50 Stück
1	50 g Dose	9410-9414					
2	FINNSA Aqua Peeling-Salz, alle Sorten	300 g Dose	9420-9424				
3		13 kg Eimer	9430-9434				

Alle Preise gelten nur für Industrie, Handel, Handwerk und Gewerbe und verstehen sich zuzüglich gesetzlicher MwSt. ab Lager. Kein Mindermengenzuschlag.

Sauna-Massage-Salz in Natur und den Duftrichtungen Eiskalt & Kaktusfeige

Diese hochwertigen Massagesalze werden aus reinem Meersalz gewonnen. Abgestorbene Hautzellen werden sanft entfernt. Die Haut wird porentief rein, gut durchblutet und geschmeidig weich.



Vor, während oder nach der Sauna, aber auch unter der Dusche eine kleine Menge Salz auf der nassen oder angeschwitzten Haut kräftig einreiben. Das Salz schmilzt und die Haut kann wichtige Mineralien und Spurenelemente aufnehmen. Den Rest gut mit Wasser abwaschen.

Bitte kühl und dunkel lagern. Nicht zum Verzehr geeignet. Nicht bei offenen Hautwunden anwenden!



Natur

1	 200 g	Art.-Nr. 2310
2	 1000 g	Art.-Nr. 2311
3	 10 kg (ohne Abbildung)	Art.-Nr. 2312
4	 25 kg (ohne Abbildung)	Art.-Nr. 2313

Eiskalt

5	 200 g	Art.-Nr. 2320
6	 1000 g	Art.-Nr. 2321
7	 10 kg (ohne Abbildung)	Art.-Nr. 2322

Kaktusfeige

8	 200 g	Art.-Nr. 2340
9	 1000 g	Art.-Nr. 2341
10	 10 kg (ohne Abbildung)	Art.-Nr. 2342



Artikelbezeichnung	Gebindegröße	Art.-Nr.	Einzelpreis	ab 3 Stück	ab 10 Stück	ab 25 Stück	ab 50 Stück
1 2 3 4 Sauna-Massage-Salz, Natur	200 g Dose	2310					
	1000 g Dose	2311					
	10 kg Eimer	2312					
	25 kg Sack	2313					
5 6 7 Sauna-Massage-Salz, Eiskalt	200 g Dose	2320					
	1000 g Dose	2321					
	10 kg Eimer	2322					
8 9 10 Sauna-Massage-Salz, Kaktusfeige	200 g Dose	2340					
	1000 g Dose	2341					
	10 kg Eimer	2342					

Alle Preise gelten nur für Industrie, Handel, Handwerk und Gewerbe und verstehen sich zuzüglich gesetzlicher MwSt. ab Lager. Kein Mindermengenzuschlag.

Kristallsalz

Naturlasene Salzkristalle sind eine Quelle für Gesundheit, Reinigung und Steigerung der Vitalität.



Kristall-Saunasalz Aus der Salt Range in Nordpakistan

Unser Saunasalz fördert die Schweißbildung und erzeugt einen wunderbaren Peelingeffekt. Ideal für den Gebrauch in der Sauna abgestimmt.

Natur

1	1000 g	Art.-Nr. 1320
2	10 kg (ohne Abbildung)	Art.-Nr. 1330
3	25 kg (ohne Abbildung)	Art.-Nr. 1333

Eukalyptus-Menthol

4	1000 g	Art.-Nr. 1321
5	10 kg (ohne Abbildung)	Art.-Nr. 1331

Sole-Salzbrocken Aus der Salt Range in Nordpakistan

Unsere Sole-Salzbrocken eignen sich ideal für Behälter über dem Saunaofen oder zur Dekoration. Den wohltuenden Effekt der angereicherten, salzhaltigen Luft inklusive.

6	30 - 60 mm Körnung, 1 kg	Art.-Nr. 1360
7	30 - 60 mm Körnung, 12 kg (ohne Abbildung)	Art.-Nr. 1361
8	30 - 60 mm Körnung, 25 kg (ohne Abbildung)	Art.-Nr. 1362

Den Kupfertopf Art.-Nr. 8560 finden Sie auf Seite 41.



Artikelbezeichnung	Gebindegröße	Art.-Nr.	Einzelpreis	ab 3 Stück	ab 10 Stück	ab 25 Stück	ab 50 Stück
1							
2	Kristall-Saunasalz	1000 g Dose	1320				
3		10 kg Eimer	1330				
3		25 kg Sack	1333				
4	Kristall-Saunasalz, Eukalyptus-Menthol	1000 g Dose	1321				
5		10 kg Eimer	1331				
6		1 kg	1360				
7	Sole-Salzbrocken 30-60 mm Körnung	12 kg	1361				
8		25 kg	1362				

Alle Preise gelten nur für Industrie, Handel, Handwerk und Gewerbe und verstehen sich zuzüglich gesetzlicher MwSt. ab Lager. Kein Mindestmengenzuschlag.

Salzkristall- Teelichter

Das besondere Licht
für die Sauna...



Salzkristall-Teelicht Aus der Salt Range in Nordpakistan

Gewicht: ca. 1000 g, Ø ca. 9 cm,
Höhe: ca. 9 cm (Kerze nicht enthalten).



Art.-Nr. 1370

Salzkristall-Teelicht "Yin Yang", 2-teilig

Gewicht: ca. 1500 g, Ø ca. 13 cm,
Höhe: ca. 5 cm (Kerzen nicht enthalten).



Art.-Nr. 1371



Edelsteine zur Wasserbelegung

Anwendung: Steine in einen Glaskrug zur Wasserbelegung geben. Das Wasser min. zwei Stunden stehen lassen. Der Geschmack wird positiv beeinflusst.

Die Steine können im Krug gelassen werden, sollten aber hin und wieder mit warmem Wasser gereinigt werden. Geben Sie Natron zu, um einem Belag vorzubeugen.

Rohsteine haben eine aktivierende und Trommelsteine eine beruhigende Wirkung.

Zusammensetzung kann variieren!

Edelsteinmischung mit 7 Rohsteinen:

Bergkristall, Amethyst, Rosenquarz, Arragonit, Sodalith, Aventurin und Orangencalcit





 ca. 330 g Art.-Nr. 1390

Edelsteinmischung mit Trommelsteinen:

u. a. inkl. Bergkristall, Amethyst & Rosenquarz

 ca. 400 g Art.-Nr. 1395



Artikelbezeichnung	Gewicht	Art.-Nr.	Einzelpreis	ab 3 Stück	ab 10 Stück	ab 25 Stück	ab 50 Stück
 Salzkristall-Teelicht	1000 g	1370					
 Salzkristall-Teelicht "Yin Yang"	1500 g	1371					
 Edelsteine zur Wasserbelegung, Rohsteine	330 g	1390					
 Edelsteine zur Wasserbelegung, Trommelsteine	400 g	1395					

Alle Preise gelten nur für Industrie, Handel, Handwerk und Gewerbe und verstehen sich zuzüglich gesetzlicher MwSt. ab Lager. Kein Mindermengenzuschlag.



Unser bester Honig

Vitalis Saunahonigcremes mit sanfter Peelingwirkung

Diese Saunahonigcremes besitzen dank Ihrer Zusammensetzung einzigartig hautberuhigende, reizlindernde und hautentspannende Eigenschaften. Beim Saunieren versorgen sie die Haut intensiv mit Feuchtigkeit. Fein gemahlene Kerne wilder Aprikosen stellen die sanfte Peelingwirkung sicher, Propolis und Bienenwachs bilden einen feinen Schutzfilm auf der Haut.

- reiner Sommerblütenhonig aus ökologisch bewirtschafteten Imkereien
- ohne Konservierungsstoffe
- mit Bienenwachs und Propolis aus ökologischer Bienezucht

Anwendungsempfehlung: In der Wärme der Sauna bzw. im Dampfbad in die nasse Haut massieren und einziehen lassen. Danach abspülen.



Saunahonig- Creme Finnisch

Genießen Sie die einzigartige Pflegewirkung von hochwertigem naturreinen Sommerblütenhonig.



Saunahonig- Creme Lavendel

Naturreine ätherische Öle - wilder Lavendel und süße Orange - geben jeder Anwendung harmonische Balance.



Saunahonig- Creme Wildrose

Diese Creme hat eine nervenberuhigende und harmonisierende Wirkung. Das Kernöl der Rosa Mosqueta verwöhnt die Haut und hält sie weich und geschmeidig.



Saunahonig- Creme Eisfrisch

Diese Creme besitzt dank Ihrer Zusammensetzung einzigartige kühlende Eigenschaften. Naturreine ätherische Öle machen sie frisch und befreien die Atemwege.

① 120 ml Art.-Nr. 4330

② 4,8 l Art.-Nr. 4340

③ 120 ml Art.-Nr. 4331

④ 4,8 l Art.-Nr. 4341

⑤ 120 ml Art.-Nr. 4332

⑥ 4,8 l Art.-Nr. 4342

⑦ 120 ml Art.-Nr. 4333

⑧ 4,8 l Art.-Nr. 4343

Artikelbezeichnung	Gebindegröße	Art.-Nr.	Einzelpreis	ab 3 Stück	ab 10 Stück	ab 25 Stück	ab 50 Stück
① Vitalis Saunahonigcreme, Finnisch	120 ml Tube	4330					
② Vitalis Saunahonigcreme, Finnisch	4,8 l Kanister	4340					
③ Vitalis Saunahonigcreme, Lavendel	120 ml Tube	4331					
④ Vitalis Saunahonigcreme, Lavendel	4,8 l Kanister	4341					
⑤ Vitalis Saunahonigcreme, Wildrose	120 ml Tube	4332					
⑥ Vitalis Saunahonigcreme, Wildrose	4,8 l Kanister	4342					
⑦ Vitalis Saunahonigcreme, Eisfrisch	120 ml Tube	4333					
⑧ Vitalis Saunahonigcreme, Eisfrisch	4,8 l Kanister	4343					

Alle Preise gelten nur für Industrie, Handel, Handwerk und Gewerbe und verstehen sich zuzüglich gesetzlicher MwSt. ab Lager. Kein Mindestmengenzuschlag.

Banja

Die jahrhundertealte
sibirische Tradition



Banja-Saunahonig Salbei

Der Banja-Saunahonig Salbei verstärkt die natürliche Schutzbarriere der Haut. Er regt die Produktion von neuen Zellen an. Die Haut wirkt frischer und jünger.

Anwendungsempfehlung: In der Hitze in die nasse Haut einmassieren und einziehen lassen. Danach gründlich abspülen.

- 100% ätherisches Salbei-Öl
- Sibirische Kräuter:
Sibirischer Ginseng: energetisiert die Haut
Arktische Wildbeeren: sanfte Erfrischung
- Glycerin: gleicht den Feuchtigkeitshaushalt der Haut aus und glättet

1 120 ml Art.-Nr. 4360

2 4,8 l (ohne Abbildung) Art.-Nr. 4370

Banja-Saunahonig Sibirische Fichte

Der Banja-Saunahonig Sibirische Fichte stärkt Körper und Seele für die kalte Jahreszeit und beugt Erkältungen vor.

Anwendungsempfehlung: In der Hitze von Banja-Sauna oder Dampfbad in die nasse Haut einmassieren und einziehen lassen. Danach gründlich abspülen.

- 100% ätherisches Öl der sibirischen Fichte
- Glycerin: gleicht den Feuchtigkeitshaushalt der Haut aus und glättet
- Vitamin E: pflegt die Haut und verbessert ihre Elastizität

3 120 ml Art.-Nr. 4361

4 4,8 l (ohne Abbildung) Art.-Nr. 4371

Ritual Saunahonig-Balsam, Finnisch

Dieser Saunahonig enthält hohe Anteile an ätherischem Öl süßer Orangen. Er besitzt einzigartig hautberuhigende, reizlindernde und hautentspannende Eigenschaften.

Reiner Sommerblütenhonig aus ökologisch bewirtschafteten Imkereien. Bienenwachs und Propolis aus ökologischer Bienenzucht. Frei von Konservierungsstoffen. Ohne Peeling-Wirkung.

5 4,8 l

Art.-Nr. 4350

Dosierpumpe

Für Honigcreme-Kanister.

6

Art.-Nr. 2152

Artikelbezeichnung	Gebindegröße	Art.-Nr.	Einzelpreis	ab 3 Stück	ab 10 Stück	ab 25 Stück	ab 50 Stück
1 Banja-Saunahonig Salbei	120 ml Tube	4360					
2 Banja-Saunahonig Salbei	4,8 l Kanister	4370					
3 Banja-Saunahonig Sibirische Fichte	120 ml Tube	4361					
4 Banja-Saunahonig Sibirische Fichte	4,8 l Kanister	4371					
5 Vitalis Ritual-Saunahonig-Balsam, Finnisch	4,8 l Kanister	4350					
6 Dosierpumpe für Honigkanister		2152					

Alle Preise gelten nur für Industrie, Handel, Handwerk und Gewerbe und verstehen sich zuzüglich gesetzlicher MwSt. ab Lager. Kein Mindermengenzuschlag.

Sauna-Cremes

von FINNSA

Sauna-Creme Olive-Lemongras

Mit sanfter Peeling-Wirkung

Unsere Sauna-Creme enthält neben hochwertigem Olivenöl, Mandelöl und pflegender Kakaobutter sanfte Peeling-Körper auf der Basis von reinem Jojoba-Öl.

Trockene und strapazierte Haut gehören der Vergangenheit an. Selbst empfindliche Haut profitiert von den hautglättenden und pflegenden Eigenschaften unserer Sauna-Creme Olive-Lemongras.

1  125 ml Art.-Nr. 5021

2  5 l inkl. Pumpe (ohne Abbildung) Art.-Nr. 5031

Sauna Eis-Fluid

Feuchtigkeitsspendend, fördert die Durchblutung

Seine kühlenden und erfrischenden Eigenschaften erhält das Eis-Fluid durch Menthol, welches die Durchblutung fördert. Reichhaltige Aloe Vera spendet intensive Feuchtigkeit.

Wertvolle ätherische Öle aus u. a. Rosmarin und Kampfer sowie das Extrakt aus Rosskastanie fördern eine gute Durchblutung. Verstärkt wird diese Wirkung durch Wacholderbeeren-Öl.

3  125 ml Art.-Nr. 5022

4  5 l inkl. Pumpe (ohne Abbildung) Art.-Nr. 5032

Sauna-Creme Weiße Schokolade

Mit Peeling-Effekt und eingebetteten Jojobawachsen

Edler Kakao, Jojobawachse und weitere erlesene Inhaltsstoffe machen die Creme zu einem Hochgenuss während des Saunagangs. Die Haut wird schokoweich.

Eingebettete Jojobawachse sorgen für einen sanften Peelingeffekt.

5  125 ml Art.-Nr. 5024

6  5 l inkl. Pumpe (ohne Abbildung) Art.-Nr. 5034

Ersatz-Dosierpumpe für Sauna-Creme Kanister.

7  ohne Abbildung Art.-Nr. 5040



Artikelbezeichnung	Gebindegröße	Art.-Nr.	Einzelpreis	ab 3 Stück	ab 10 Stück	ab 25 Stück	ab 50 Stück
1 Finnsa Sauna-Creme Olive-Lemongras	125 ml Tube	5021					
2 Finnsa Sauna-Creme Olive-Lemongras	5 l Kanister	5031					
3 Finnsa Sauna Eis-Fluid	125 ml Tube	5022					
4 Finnsa Sauna Eis-Fluid	5 l Kanister	5032					
5 Finnsa Sauna-Creme Weiße Schokolade	125 ml Tube	5024					
6 Finnsa Sauna-Creme Weiße Schokolade	5 l Kanister	5034					
7 Ersatz-Dosierpumpe für Kanister		5040					

Alle Preise gelten nur für Industrie, Handel, Handwerk und Gewerbe und verstehen sich zuzüglich gesetzlicher MwSt. ab Lager. Kein Mindestmengenzuschlag.

Genuss

für Körper und Seele



Sauna-Verwöhncreme

Diese reichhaltigen, ergiebigen Cremes entfalten ihre pflegenden Eigenschaften beim Saunieren. Die Wirkstoffe dringen tief in die Zellen ein und versorgen sie mit Feuchtigkeit.

Anwendung: Die Creme vor dem Saunieren dünn auf die Haut auftragen, in der Wärme einwirken lassen und abspülen.

Aprikose-Peeling

Sanfter Peeling-Effekt durch geriebene Aprikosenkerne. Zaubert zarte Aprikosen-Haut, die auch so duftet: fruchtig, samtig, weich.

1 75 ml Dosierspender Art.-Nr. 9490

2 5,1 Liter Eimer (ohne Abbildung) Art.-Nr. 9490-1

Mandelmilch

Nährt durch den hohen Gehalt an B-Vitamin trockene und strapazierte Haut. Duftet wie ein Hauch von Marzipan.

3 75 ml Dosierspender Art.-Nr. 9491

4 5 Liter Eimer (ohne Abbildung) Art.-Nr. 9491-1

Minze

Natürliches Minze-Extrakt klärt die Haut und stimuliert die Kälterezeptoren der Haut.

5 75 ml Dosierspender Art.-Nr. 9492

6 5 Liter Eimer (ohne Abbildung) Art.-Nr. 9492-1

Eimer haben eine Lieferzeit von ca. 2-3 Wochen.

Artikelbezeichnung	Gebindegröße	Art.-Nr.	Einzelpreis	ab 3 Stück	ab 10 Stück	ab 25 Stück	ab 50 Stück
1 Sauna-Verwöhncreme Aprikose (Peeling)	75 ml	9490					
2	5,1 Liter	9490-1					
3 Sauna-Verwöhncreme Mandelmilch	75 ml	9491					
4	5 Liter	9491-1					
5 Sauna-Verwöhncreme Minze	75 ml	9492					
6	5 Liter	9492-1					

Alle Preise gelten nur für Industrie, Handel, Handwerk und Gewerbe und verstehen sich zuzüglich gesetzlicher MwSt. ab Lager. Kein Mindermengenzuschlag.



Sanft
zur Haut

Massageöl Neutral

Das mineralische Massageöl besteht zu 100% aus Paraffinum Perliquidum. Es ist frei von Duftstoffen und daher besonders gut für empfindliche Haut geeignet.

1 1 Liter Art.-Nr. 2160

Massagecreme Soft

Diese Creme lässt sich aufgrund ihrer leichten Textur sehr gut verteilen und eignet sich durch ihre optimal abgestimmte Griffigkeit für alle gängigen Massagen.

Sie ist sehr sparsam im Verbrauch und das enthaltene wertvolle Avocadoöl pflegt stark beanspruchte Haut.

2 1 Liter Art.-Nr. 2161

Dosierhilfen

Dosierpumpe für 1 Liter Dose Massagecreme Soft.

3 Dosierpumpe Art.-Nr. 2162

Dosierhilfen für Cremes, Salze, Zucker und mehr.

4 Dosierlöffel, kurzer Griff, 25 ml Art.-Nr. 9663

5 **NEU** Portionsbecher m. Deckel, 30 ml (VPE 50) Nr. 4620

6 Portionsbecher mit Deckel, 50 ml (VPE 50) Art.-Nr. 4621

Artikelbezeichnung	Gebindegröße	Art.-Nr.	Einzelpreis	ab 3 Stück	ab 10 Stück	ab 25 Stück	ab 50 Stück
1 cosiMed Massageöl Neutral	1 Liter	2160					
2 cosiMed Massagecreme Soft	1 Liter	2161					
3 Dosierpumpe für 1 Liter Dose		2162					
4 Dosierlöffel, 25 ml		9663					
5 Portionsbecher mit Deckel, 30 ml	VPE 50 Stück	4620					
6 Portionsbecher mit Deckel, 50 ml	VPE 50 Stück	4621					

Alle Preise gelten nur für Industrie, Handel, Handwerk und Gewerbe und verstehen sich zuzüglich gesetzlicher MwSt. ab Lager. Kein Mindestmengenzuschlag.

Massageöl

auf pflanzlicher Basis

Natürliches Mandel- und Jojobaöl als Grundlage pflegen die Haut und die ausgesuchten Öle verwöhnen die Sinne. Ohne Konservierungsmittel und Farbstoffe.

Die Wellness Massageöle sind mit naturreinen ätherischen Ölen – angelehnt an die Aromatherapie – entwickelt.

Massageöl Harmonie

Enthält fein aufeinander abgestimmte Öle, wie Zedernholz-, Geranium- und Bergamottenöl sowie reichhaltiges Mandel- und Jojobaöl.

1  250 ml Art.-Nr. 2180

Massageöl Honig

Enthält fein aufeinander abgestimmte Öle, wie Mandel- und Jojobaöl. Wertvolles Honigextrakt pflegt und regeneriert die Haut. Der Duft wirkt beruhigend.

2  250 ml Art.-Nr. 2181

Massageöl Amyris-Lavendel

Enthält eine Kombination aus natürlichem Mandel-, Jojoba-, Amyris- und Lavendelöl. Diese Öl- und Duftkombination wirkt entspannend und beruhigend.

3  250 ml Art.-Nr. 2182

Massageöl Fresh-Minze

Enthält Mandel- und Jojobaöl. In Kombination mit Patchouliöl und dem erfrischend, kühlenden Minzöl verleiht es der Massage eine wunderbar belebende Wirkung.

4  250 ml Art.-Nr. 2183



Artikelbezeichnung	Gebindegröße	Art.-Nr.	Einzelpreis	ab 3 Stück	ab 10 Stück	ab 25 Stück	ab 50 Stück
1 cosiMed Wellness-Massageöl Harmonie	250 ml	2180					
2 cosiMed Wellness-Massageöl Honig	250 ml	2181					
3 cosiMed Wellness-Massageöl Amyris-Lavendel	250 ml	2182					
4 cosiMed Wellness-Massageöl Fresh-Minze	250 ml	2183					

Alle Preise gelten nur für Industrie, Handel, Handwerk und Gewerbe und verstehen sich zuzüglich gesetzlicher MwSt. ab Lager. Kein Mindermengenzuschlag.

Massageöl

auf mineralischer
Basis

Auf der Grundlage des Paraffinum Perliquidums überzeugt dieses Öl durch seine hohe Reinheit.

Die Massageöle sind frei von Konservierungsmitteln und Farbstoffen, sehr gut verträglich und besonders schonend und zeichnen sich durch eine ideale Gleitfähigkeit aus.

Massageöl Granatapfel

Das sommerlich-leichte Massageöl inspiriert mit dem süßsaftigen Duft des Granatapfels und wirkt damit anregend und aktivierend.

1  250 ml Art.-Nr. 2170

Massageöl Zitrone

Die Massage mit dem Massageöl Zitrone wirkt durch Ihren frischen und belebenden Duft aktivierend.

2  250 ml Art.-Nr. 2171

Massageöl Orange

Anregendes Orangenaroma schenkt dem Massageöl einen fruchtigen Duft und sorgt so für ein angenehmes Wohlfühlerlebnis.

3  250 ml Art.-Nr. 2172

Massageöl Ginkgo-Limette

Das Massageöl mit der belebenden, frischen Duftkombination nach Ginkgo und Limette ist sehr ergiebig und zieht nur langsam ein.

4  250 ml Art.-Nr. 2173



Artikelbezeichnung	Gebindegröße	Art.-Nr.	Einzelpreis	ab 3 Stück	ab 10 Stück	ab 25 Stück	ab 50 Stück
1 cosiMed Massageöl Granatapfel	250 ml	2170					
2 cosiMed Massageöl Zitrone	250 ml	2171					
3 cosiMed Massageöl Orange	250 ml	2172					
4 cosiMed Massageöl Ginkgo-Limette	250 ml	2173					

Alle Preise gelten nur für Industrie, Handel, Handwerk und Gewerbe und verstehen sich zuzüglich gesetzlicher MwSt. ab Lager. Kein Mindestmengenzuschlag.

Verdampferschälchen

Zum Aufstellen zwischen den Saunasteinen für die sichere Anwendung von z. B. Ice-Bits (s. Seite 50).

Mit Klöppel auch als Klangschale verwendbar.

1  ø ca. 5 cm, Höhe ca. 2 cm **Art.-Nr. 0482**

2  ø ca. 6,7 cm, Höhe ca. 2,5 cm **Art.-Nr. 0482-2**

3  ø ca. 7,5 cm, Höhe ca. 3 cm **Art.-Nr. 0482-3**



FINNSA Klangschalen Geschenkset

Exklusive 6-Eck-Dose, Klangschale (ø ca. 7,5 cm) mit Holzklöppel (Abb. ähnlich) und Untersetzer.

4  ø ca. 7,5 cm **Art.-Nr. 0462**



Klangschale "Lotus"

Die Schale klingt etwas heller, aber dennoch warm und voll. Mit Gravur Lotusblüte auf der Außenseite.

Schale: Gewicht ca. 700 - 750 g, ø ca. 16 - 18 cm, Unterlage ø ca. 15 cm, mit 1 Holz-/Filz-Klöppel XS und 1 Holz-/Leder-Klöppel M

5  ø ca. 16-18 cm **Art.-Nr. 0471**



Klangschale "Sauna"

Die Klangschalenanwendung in der Sauna beruhigt und bietet Ihren Gästen noch mehr Entspannung.

Klangschale ca. 1500 - 1800 g, ø ca. 25 cm
Textil-Ring 16 cm ø, Spezialklöppel M rot

6  ø ca. 25 cm **Art.-Nr. 0460**

Artikelbezeichnung	Größe	Art.-Nr.	Einzelpreis	ab 3 Stück	ab 10 Stück	ab 25 Stück	ab 50 Stück
1 Verdampferschälchen	ø 5 cm	0482					
2 Verdampferschälchen	ø 6,7 cm	0482-2					
3 Verdampferschälchen	ø 7,5 cm	0482-3					
4 FINNSA Klangschalen Geschenkset	ø 7,5 cm	0462					
5 Klangschale "Lotus"	ø 16-18 cm	0471					
6 Klangschale "Sauna"	ø 25 cm	0460					

Alle Preise gelten nur für Industrie, Handel, Handwerk und Gewerbe und verstehen sich zuzüglich gesetzlicher MwSt. ab Lager. Kein Mindermengenzuschlag.



Starterset "Sauna"

Sie können verschiedene Klangschalen für unterschiedliche Töne verwenden. Hierzu bieten wir Ihnen dieses Set an. Auch ohne Vorkenntnisse verwendbar. Der Gong ist ideal um die Klangschalenzeremonie einzuläuten.

Inhalt:

- 1 × Klangschale klein: ca. 500 - 550 g, ø ca. 13,5 cm,
- 1 × Klangschale mittel: ca. 800 - 850 g, ø ca. 16 cm,
- 1 × Klangschale groß: ca. 1000 - 1100 g, ø ca. 19 cm,
- 3 × Unterlage violett, ø 10, 14, 18 cm Klöppel Holz/Leder M,
- 1 × Mini-Set - Schale ø ca. 7,5 cm mit Klöppel im Beutel,
- 1 × Feng-Gong - ø ca. 50 cm mit Klöppel

1

Art.-Nr. 0461

Vielfalt
der Töne



3er Klangschalen-Set "Massage"

Dieses Set ist speziell für die Klangmassage zusammengestellt und besteht aus einer Beckenschale, einer Gelenkschale und einer Herzschale.

- Gesamtgewicht ca. 3500 g,
- 3 × Klangschalen ø ca. 14,5, 18,5 und 24 cm
- 2 × Klöppel Holz/Filz, S und M
- 3 × Textilring rot, ø ca. 10, 16 und 20 cm

2

Art.-Nr. 0470



7er Klangschalen-Set glatt (gegossen)

Diese 7 Klangschalen erzeugen in Kombination geschlagen wundervolle entspannende Töne und Melodien, welche Körper und Geist entspannen lassen.

Gesamtgewicht der Klangschalen ca. 2800 g, extra dickwandig, ø von ca. 7 bis ca. 13,5 cm, mit 2 Holz-/Lederklöppeln Gr. S und Gr. M

3

Art.-Nr. 0465

Artikelbezeichnung	Art.-Nr.	Einzelpreis	ab 3 Stück	ab 10 Stück	ab 25 Stück	ab 50 Stück
1 Klangschalen Starterset "Sauna"	0461					
2 3er Klangschalen-Set "Massage"	0470					
3 7er Klangschalen-Set	0465					

Alle Preise gelten nur für Industrie, Handel, Handwerk und Gewerbe und verstehen sich zuzüglich gesetzlicher MwSt. ab Lager. Kein Mindestmengenzuschlag.

Fußklangschale "Om"

Die Außenseite ist bis auf den oberen Rand matt geschwärzt. Der Rand sowie das Innere sind glänzend poliert. Mit "Om"-Gravur.

Im Sitzen können die Füße locker baumeln. Angenehmes Stehen bis Größe 36/37 möglich.

Schale: Gewicht ca. 6 kg, ø ca. 38 cm,
Ring: ø ca. 30 cm,
mit 2 Holz-/Filz-Klöppeln L und XXL

1  ø ca. 38 cm

Art.-Nr. 0472

Feng-Gong

Echter handgearbeiteter Feng-Gong mit tollen Klangeigenschaften. Jedes Stück ein Unikat. Mit Aufhängekordel und Klöppel.

2  ø ca. 70 cm

Art.-Nr. 0475

3  ø ca. 50 cm

Art.-Nr. 0476

TamTam-Gong

Echter TamTam- oder Whood Chau Gong mit unbestimmter Tonhöhe. Kann in der Klangmassage oder Klangtherapie eingesetzt werden. Mit passendem Klöppel.

4  ø ca. 50 cm

Art.-Nr. 0478

Artikelbezeichnung	Gebindegröße	Art.-Nr.	Einzelpreis	ab 3 Stück	ab 10 Stück	ab 25 Stück	ab 50 Stück
1 Fußklangschale "Om"	ø 38 cm	0472					
2 Feng Gong, groß	ø 70 cm	0475					
3 Feng Gong, klein	ø 50 cm	0476					
4 TamTam-Gong	ø 50 cm	0478					

Alle Preise gelten nur für Industrie, Handel, Handwerk und Gewerbe und verstehen sich zuzüglich gesetzlicher MwSt. ab Lager. Kein Mindermengenzuschlag.



ACCESOIRES



Kunststoff Kübel extrem leicht - nur 380 g

Hitzerobuster Kunststoff-Kübel mit Holzgriff für die Sauna. Besonders leicht und in coolem Look in modernem Silber.

Maße ca.: Kübel 15 cm hoch, ø oben 16,5 cm, ø unten 13 cm. Inhalt ca. 4,5 l, Gewicht ca. 0,38 kg.

4,5 l **NEU** Nr. 7340

Ab Januar 2024 verfügbar!

Kupfer-Set bestehend aus Kübel und Kelle

Sauna-Kübel aus Kupfer mit stabilem Handgriff aus Holz und einer Schöpfkelle.

Maße ca.: Kübel 15 cm hoch, ø oben 22,5 cm, ø unten 16,2 cm. Griffdaube H 31,5 cm. Kelle L 45,5 cm. Gesamtgewicht ca. 0,88 kg.

4 l **350 ml** **Art.-Nr. 8555**



Edelstahl Kübel mit Griffdaube

Sauna-Kübel aus hochwertigem Edelstahl mit Griffdaube aus geöltem Buchenholz.

Maße ca.: Kübel 13,3 cm hoch, ø oben 23 cm, ø unten 19 cm. Inhalt ca. 4,5 l, Gewicht ca. 0,7 kg. Holzgriffdaube ca. 29,5 cm hoch.

4,5 l **Art.-Nr. 2712**



Sauna-Eimer

Sauna-Eimer aus hochwertigem Edelstahl. Henkel mit geflochtenem Hanf umwickelt.

Maße ca.: 19,5 cm hoch, ø oben 30 cm, ø unten 17,5 cm. Inhalt ca. 8 l, Gewicht ca. 1,2 kg.

8 l **Art.-Nr. 2750**



Edelstahl Kübel schwarz, mit Griffdaube

Sauna-Kübel aus hochwertigem Edelstahl in schwarzer Trendoptik mit Griff aus schwarzer behandelter Buche. Innen matt gebürstet.

Maße ca.: Kübel 16 cm hoch, ø oben 23 cm, ø unten 19 cm. Inhalt ca. 5 l, Gewicht ca. 0,7 kg. Holzgriffdaube 32 cm hoch.

5 l **Art.-Nr. 2714**

Artikelbezeichnung	Inhalt	Art.-Nr.	Einzelpreis	ab 3 Stück	ab 10 Stück	ab 25 Stück	ab 50 Stück
Kunststoff Kübel, silber-glimmer	4,5 Liter	7340					
Kupfer Set mit Kübel und Kelle	4 Liter	8555					
Sauna Kübel, Edelstahl	4,5 Liter	2712					
Sauna Eimer, Edelstahl	8 Liter	2750					
Sauna Kübel, Edelstahl, schwarz	5 Liter	2714					

Alle Preise gelten nur für Industrie, Handel, Handwerk und Gewerbe und verstehen sich zuzüglich gesetzlicher MwSt. ab Lager. Kein Mindermengenzuschlag.



Erleben Sie einen Teil der finnischen Sauna Kultur.

Kolo Kübel-Set bestehend aus Kübel und passender Kelle

Kolo Kübel und Kelle sind unzertrennlich. Die Kelle fungiert als Tragegriff des Kübels und der ist der perfekte Platz für die Kelle.

Der Griff der Kelle besteht aus Bambus, der andere Teil wie auch der Kübel aus Aluminium. Die beiden Teil der Kelle werden miteinander verschraubt.

Maße Kübel ca.: 20,5 cm hoch, ø oben 24 cm, ø unten 22,5 cm, Gewicht 700 g, nutzbares Volumen 5 l.

Maße Kelle ca.: Gesamtlänge 41,5 cm, Gewicht 220 g, nutzbares Volumen 300 ml.

	5 l		300ml			weiß	Art.-Nr. 102010
	5 l		300ml			schwarz	Art.-Nr. 102011



Sauna-Bottich Kambala, mit Trageseil

Aus Kambalaholz gefertigt, mit Edelstahlbandreifen und mit spezieller, wasserundurchlässiger Hygieneversiegelung. Mit abnehmbarem Trageseil. Robust, leicht und gut im professionellen, täglichen Einsatz.

In Deutschland handgefertigt.

Maße ca.: 26 cm hoch, ø unten 25 cm, ø oben 31 cm. Bruttoinhalt 11 Liter, Gewicht ca. 3,1 kg.

	11 l			Art.-Nr. 8913
--	------	--	--	---------------

Ersatz-Trageseil für Sauna-Bottich

		ohne Abbildung	Art.-Nr. 8913-2
--	--	----------------	-----------------



Artikelbezeichnung	Farbe/Inhalt	Art.-Nr.	Einzelpreis	ab 3 Stück	ab 10 Stück	ab 25 Stück	ab 50 Stück
Kolo Kübel-Set, Aluminium, 5 Liter	weiß	102010					
Kolo Kübel-Set, Aluminium, 5 Liter	schwarz	102011					
Sauna-Bottich, Kambala	11 Liter	8913					
Ersatz-Trageseil für Sauna-Bottich		8913-2					

Alle Preise gelten nur für Industrie, Handel, Handwerk und Gewerbe und verstehen sich zuzüglich gesetzlicher MwSt. ab Lager. Kein Mindestmengenzuschlag.

Sauna-Kübel

für Profis & Sauna-Kenner

Bitte beachten: Kübel immer feucht halten und nie ohne Wasser in der heißen Sauna stehen lassen, da sich sonst Risse bilden können. Diese schließen sich in der Regel wieder, wenn der Kübel gewässert wird. Ein geringer Wasserverlust ist jedoch generell möglich. Holz ist ein Naturwerkstoff.



Sauna-Kübel mit Trageseil

Lärche, mit transparenter Hygieneversiegelung. Mit zwei Metallringen gebunden.

Maße ca.: 20 cm hoch, ø oben 25 cm, ø unten 20,5 cm. Gewicht ca. 1,8 kg.

5l Art.-Nr. **8915**

Sauna-Kübel mit Einsatz

Nadelholz natur, mit Kunststoffeinsatz und Griffdaube. Mit zwei Metallringen gebunden.

Maße ca.: Kübel 19,5 cm hoch, ø oben 26 cm, ø unten 20,5 cm. Griffdaube 30 cm hoch. Gewicht ca. 1,22 kg.

5l Art.-Nr. **8919**



Sauna-Kübel Espe natur, mit Einsatz

Aus naturbelassenen Espenholz mit Holzreifen und Kunststoffeinsatz.

Maße ca.: Kübel 15 cm hoch, ø oben 25,5 cm, ø unten 21 cm. Griffdaube 27 cm hoch. Gewicht ca. 1 kg.

4l Art.-Nr. **8918**

Sauna-Kübel thermobehandelt, mit Einsatz

Aus thermobehandeltem Espenholz mit Holzreifen und Kunststoffeinsatz.

Maße ca.: Kübel 15 cm hoch, ø oben 25,5 cm, ø unten 21 cm. Griffdaube 27 cm hoch. Gewicht ca. 1 kg.

4l Art.-Nr. **8912**



Sauna-Kübel natur und wärmebehandelt

Hochwertiger finnischer Kübel aus naturbelassenem oder wärmebehandeltem Holz mit Griffdaube. Extrem dickwandig, stabil gebaut und sehr sauber gearbeitet.

Maße ca.: Kübel 19 cm hoch, ø oben 27,5 cm, ø unten 22,5 cm. Griffdaube 35 cm hoch. Gewicht: ca. 1,5 kg.

6l natur Art.-Nr. **2460**

6l wärmebehandelt Art.-Nr. **2470**

Artikelbezeichnung	Inhalt	Art.-Nr.	Einzelpreis	ab 3 Stück	ab 10 Stück	ab 25 Stück	ab 50 Stück
Sauna-Kübel, Lärche, mit Trageseil	5 Liter	8915					
Sauna-Kübel, Nadelholz natur, mit Einsatz	5 Liter	8919					
Sauna-Kübel, Espe natur, mit Einsatz	4 Liter	8918					
Sauna-Kübel, Espe thermobehandelt, mit Einsatz	4 Liter	8912					
Sauna-Kübel, natur	6 Liter	2460					
Sauna-Kübel, wärmebehandelt	6 Liter	2470					

Alle Preise gelten nur für Industrie, Handel, Handwerk und Gewerbe und verstehen sich zusätzlich gesetzlicher MwSt. ab Lager. Kein Mindermengenzuschlag.



Sauna-Eimer Lärche versiegelt mit Trageseil

Komplett innen und außen versiegelt. Für den gewerblichen Dauergebrauch.

Maße ca.: 20 cm hoch, ø oben 27,5 cm, ø unten 23 cm. Höhe mit Befestigung Trageseil 24 cm. Gewicht 2,2 kg.

6,5l Art.-Nr. 9062



Sauna-Kübel Lärche versiegelt

Komplett innen und außen versiegelt. Für den gewerblichen Dauergebrauch.

Maße ca.: 20 cm hoch, ø oben 25 cm, ø unten 21 cm. Höhe mit Griffdaube 30 cm. Gewicht 1,8 kg.

5l Art.-Nr. 8916



Sauna-Kübel Lärche natur, mit Einsatz Nr. 3811

Der hitzebeständige Einsatz schließt oben bündig ab und hält Distanz zum Boden.

Maße ca.: 18 cm hoch, ø oben 26 cm, ø unten 20,5 cm. Höhe mit Griffdaube 30,5 cm. Gewicht 2,1 kg mit Einsatz.

5l Art.-Nr. 9051

Für FINNSA
in Deutschland
hergestellt

Unsere Kübel sind in ehrlicher Handarbeit gefertigt: Massives Lärchenholz mit verzinkten Bandreifen, sauber geschliffen, verzapft, in Form gebracht und abgedichtet.

Alle Einsätze
passen nur zu
Kübel 9051

Kunststoff-Einsatz für Kübel 9051

Hitzebeständig, stoßfest, lebensmittel-echt und spülmaschinenfest.

Maße ca.: 15 cm hoch, ø oben 22,5 cm, ø unten 17,5 cm. Gewicht ca. 350 g.

4,5l Farbe: klar Art.-Nr. 3810

4,5l Farbe: milchig Nr. 3811

4,5l Farbe: rot Art.-Nr. 3813

4,5l Farbe: blau Art.-Nr. 3814

4,5l Farbe: silber Art.-Nr. 3815



Artikelbezeichnung	Farbe/Inhalt	Art.-Nr.	Einzelpreis	ab 3 Stück	ab 10 Stück	ab 25 Stück	ab 50 Stück
Sauna-Eimer, Lärche versiegelt mit Trageseil	6,5 Liter	9062					
Sauna-Kübel, Lärche versiegelt	5 Liter	8916					
Sauna-Kübel, Lärche natur mit Einsatz, milchig	5 Liter	9051					
	klar	3810					
	milchig	3811					
Kunststoff-Einsatz, 4,5 Liter	rot	3813					
	blau	3814					
	silber	3815					



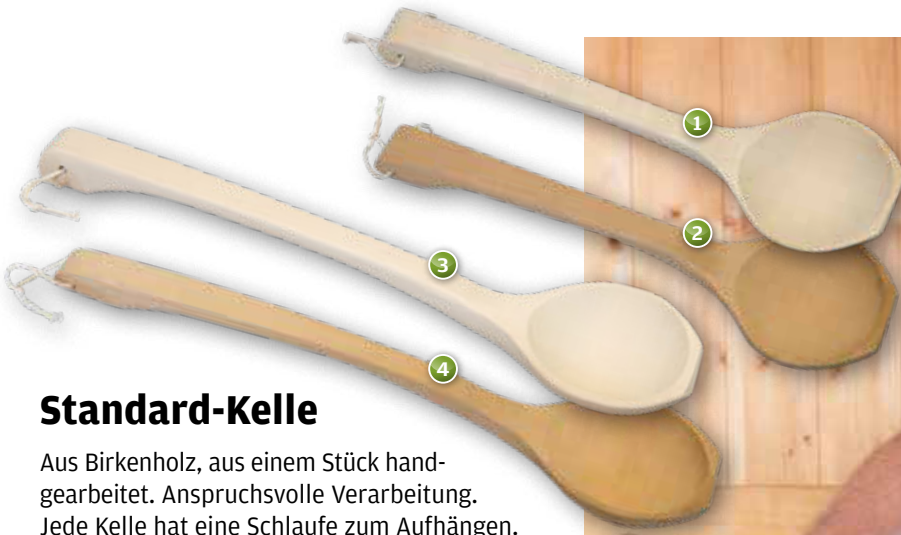



Alle Preise gelten nur für Industrie, Handel, Handwerk und Gewerbe und verstehen sich zuzüglich gesetzlicher MwSt. ab Lager. Kein Mindestmengenzuschlag.









Standard-Kelle

Aus Birkenholz, aus einem Stück handgearbeitet. Anspruchsvolle Verarbeitung. Jede Kelle hat eine Schlaufe zum Aufhängen.



Maße ca.: 35 cm lang.

-  **130 ml**   kurz, natur Art.-Nr. 3310
-  **130 ml**   kurz, thermo Art.-Nr. 3310-2

Maße ca.: 45 cm lang.

-  **150 ml**   lang, natur Art.-Nr. 3311
-  **150 ml**   lang, thermo Art.-Nr. 3311-2



Exklusiv-Kelle

-  **100 ml**   ca. 40 cm Art.-Nr. 3320

Ab ca. März 2024 wieder verfügbar!



Spezial-Kelle

Mit extra großem Volumen. Beste Griffgeometrie.

-  **220 ml**   ca. 38 cm Art.-Nr. 3325







Groß-Kelle

Spezielle Kelle mit großer Reichweite für große Öfen. Besonders beliebt bei Profis.









-  **200 ml**   ca. 60 cm Art.-Nr. 3330

Luxus-Kelle, Thermoholz

Sehr aufwändig gearbeitet aus thermobehandeltem Birkenholz.

-  **160 ml**   ca. 36 cm Art.-Nr. 3315
-  **170 ml**   ca. 46 cm Art.-Nr. 3316



Artikelbezeichnung	Farbe/Inhalt	Art.-Nr.	Einzelpreis	ab 3 Stück	ab 10 Stück	ab 25 Stück	ab 50 Stück
 Standard-Kelle, kurz, 130 ml	natur	3310					
 Standard-Kelle, kurz, 130 ml	thermo	3310-2					
 Standard-Kelle, lang, 150 ml	natur	3311					
 Standard-Kelle, lang, 150 ml	thermo	3311-2					
 Exklusiv-Kelle	100 ml	3320					
 Spezial-Kelle	220 ml	3325					
 Groß-Kelle	200 ml	3330					
 Luxus-Kelle, thermobehandelt	160 ml	3315					
 Luxus-Kelle, thermobehandelt	170 ml	3316					

Alle Preise gelten nur für Industrie, Handel, Handwerk und Gewerbe und verstehen sich zuzüglich gesetzlicher MwSt. ab Lager. Kein Mindermengenzuschlag.



Edelstahl Kelle

Kelle aus hochwertigem, poliertem Edelstahl mit Griff aus behandeltem Buchenholz.

270 ml 1 ca. 44 cm Art.-Nr. 2725

Edelstahl Kelle mit schwarzem Griff

Moderne Sauna-Kelle mit schwarz behandeltem Holzgriff. Aus hochwertigem Edelstahl.

200 ml 2 ca. 44 cm Art.-Nr. 2726

Edelstahl Kelle mit beidseitiger Ausgieße

Kelle aus hochwertigem, rostfreiem Edelstahl mit doppelter Ausgieße. Mit extra langem Griff aus behandeltem Buchenholz.

300 ml 3 ca. 58 cm Art.-Nr. 2727

Kupfer Kelle

Sauna-Kelle aus Kupfer mit Griff aus Holz.

500 ml 4 ca. 53 cm Art.-Nr. 3340

Artikelbezeichnung	Inhalt	Art.-Nr.	Einzelpreis	ab 3 Stück	ab 10 Stück	ab 25 Stück	ab 50 Stück
1 Edelstahl Kelle, Buche	270 ml	2725					
2 Edelstahl Kelle, schwarzer Griff	200 ml	2726					
3 Edelstahl Kelle, beidseitige Ausgieße	300 ml	2727					
4 Kupfer Kelle	500 ml	3340					

Alle Preise gelten nur für Industrie, Handel, Handwerk und Gewerbe und verstehen sich zuzüglich gesetzlicher MwSt. ab Lager. Kein Mindestmengenzuschlag.



REGENKELLE® von SAUNAGUT®

Durch das einzigartige Brausemundstück fällt das Aufgusswasser wie Regen auf die Steine. So kann die Wassermenge gleichmäßiger dosiert und gezielter auf die Steine verteilt werden.



Sie benötigen weniger Duftmittel und schonen zudem noch Ihren Saunaofen, da durch die bessere Dosierung weniger Aufgusswasser an die Heizstäbe gelangt.

Mundstück aus lasergeschweißtem Edelstahl, Griff aus geöltem Hartholz.



REGENKELLE® JUMBO, Griff Eiche

 **1100 ml**   ca. 98 cm **Art.-Nr. 6754**



REGENKELLE® groß, Griff Ahorn

 **550 ml**   ca. 54 cm **Art.-Nr. 6750**



REGENKELLE® groß, Griff Nussbaum

 **550 ml**   ca. 54 cm **Art.-Nr. 6751**

REGENKELLE® klein, Griff Ahorn





 **330 ml**   ca. 51 cm **Art.-Nr. 6752**

REGENKELLE® klein, Griff Nussbaum

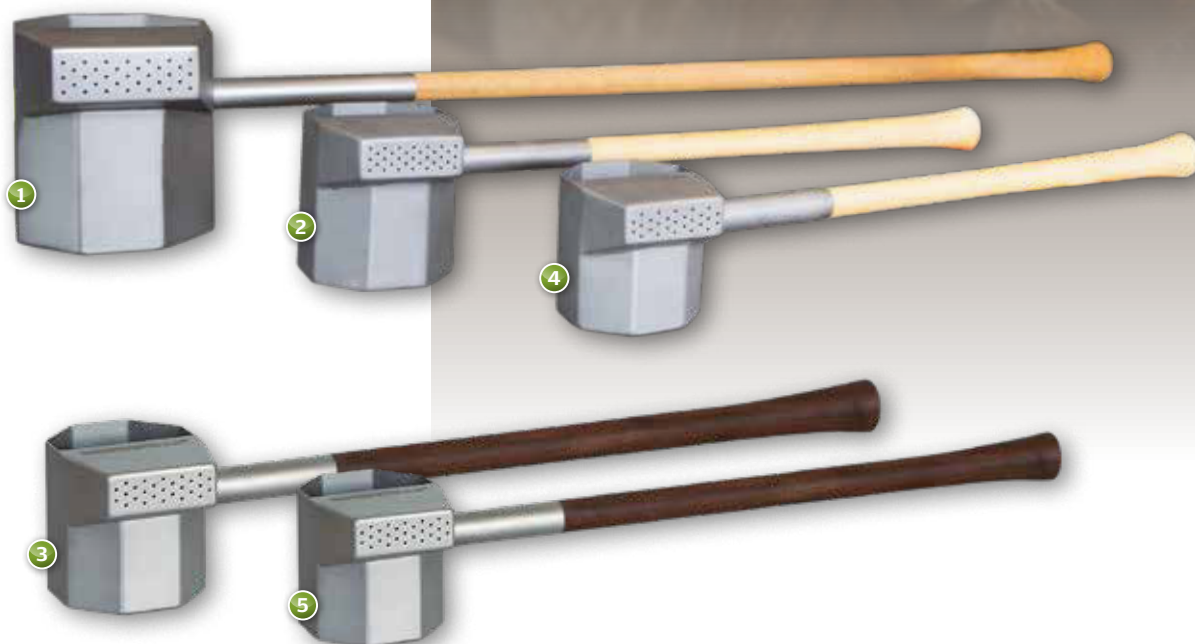
 **330 ml**   ca. 51 cm **Art.-Nr. 6753**

Jede REGENKELLE® ist auch als Linkshänder Alternative zum gleichen Preis erhältlich.



Artikelbezeichnung	Inhalt	Art.-Nr.	Festpreis
 REGENKELLE®, JUMBO	Eiche	6754	
 REGENKELLE®, groß	Ahorn	6750	
 REGENKELLE®, groß	Nussbaum	6751	
 REGENKELLE®, klein	Ahorn	6752	
 REGENKELLE®, klein	Nussbaum	6753	

Alle Preise gelten nur für Industrie, Handel, Handwerk und Gewerbe und verstehen sich zuzüglich gesetzlicher MwSt. ab Lager. Kein Mindermengenzuschlag.

FINNSA Kräuterschale inklusive Kette und Haken

Nutzen Sie z. B. Öle, Kräuter oder Salzkristalle in dieser Edelstahlschale. Bei Salzanwendungen kann es zu Flugrost bzw. Lochfraß kommen. Den Topf nach solchen Anwendungen generell reinigen.

Abstand zum Ofen durch die Kette variabel einstellbar.

Maße ca.: ø oben 21 cm, Höhe 6 cm, 750 ml Inhalt.

 **750 ml**



Art.-Nr. **8141**

Für Kräuter,
Früchte
& Potpourri



Design-Kupferschale

Hochwertige handgefertigte Kupferschale. Mit Haken und Kette zum Aufhängen.

Maße ca.: ø 43 cm, Höhe 17 cm, Inhalt 10 Liter

 **10 l**

 groß

Art.-Nr. **8550**

Hochwertig handgefertigte Kupferschale mit variabel einstellbarer Kette zur Befestigung an der Decke, Holzgriff und 3er Kette zur Befestigung an der Schale.

Maße ca.: ø 20 cm, Höhe 9 cm, Inhalt 2 Liter.

 **2 l**

 mittel

Art.-Nr. **7715**

wie Kupferschale mittel, jedoch:





Maße ca.: ø 15 cm, Höhe 6,5 cm, Inhalt 900 ml.

 **900 ml**

 klein

Art.-Nr. **8560**



Artikelbezeichnung	Inhalt	Art.-Nr.	Einzelpreis	ab 3 Stück	ab 10 Stück	ab 25 Stück	ab 50 Stück
 FINNSA Kräuterschale	750 ml	8141					
 Design-Kupferschale	10 Liter	8550					
 Design-Kupferschale	2 Liter	7715					
 Design-Kupferschale	900 ml	8560					

Alle Preise gelten nur für Industrie, Handel, Handwerk und Gewerbe und verstehen sich zuzüglich gesetzlicher MwSt. ab Lager. Kein Mindestmengenzuschlag.

Brillenablage FINNSA Classic I

Zweckmäßige, formschöne Ablage für 4 Brillen. Ideal für den Sauna- und Bäderbereich geeignet. Rückenteil aus Birken-sperrholz und Ablagebretter aus Kiefer.

Maße ca.: B × H × T: 17 × 39 × 7 cm

①  4 Brillen Art.-Nr. 5450

wie oben, jedoch für 6 Brillen.

Maße ca.: B × H × T: 17 × 55 × 7 cm

②  6 Brillen Art.-Nr. 5451

Jedes Ablagebrett ist 3-fach mit versenkten Spax-Schrauben befestigt.



SAUNAGUT® Eisaufguss-Kugel

Die besondere Form des Aufgusses

Die Eisaufguss-Kugel ist eine Form, mit der aus Schnee oder feinem Crushed-Ice Kugeln geformt und mit einem Saunaduft oder ideal mit ätherischen Ölen angereichert werden können.

Die Kugel verfügt über Griffnuten für einen besseren Halt. Ein eingearbeiteter Dorn presst einen Trichter zur Dosierung von Duftmitteln in die Eiskugeln. Es entstehen Kugeln mit einem Durchmesser von ca. 10,5 cm.

Die Eiskugeln werden auf die heißen Steine gelegt und schmelzen langsam.

Pro 20 m³ bzw. 10 kW Heizleistung des Ofens wird 1 Eiskugel empfohlen.

③  Eschenholz Art.-Nr. 6760

④  Kunststoff Art.-Nr. 6760-2



Artikelbezeichnung	Inhalt/Material	Art.-Nr.	Einzelpreis	ab 3 Stück	ab 10 Stück	ab 25 Stück	ab 50 Stück
① Brillenablage FINNSA Classic I	4 Brillen	5450					
② Brillenablage FINNSA Classic I	6 Brillen	5451					
③ SAUNAGUT® Eisaufguss-Kugel	Esche	6760					
④ SAUNAGUT® Eisaufguss-Kugel	Kunststoff	6760-2					

Alle Preise gelten nur für Industrie, Handel, Handwerk und Gewerbe und verstehen sich zuzüglich gesetzlicher MwSt. ab Lager. Kein Mindermengenzuschlag.



Sauna-Aroma-Kugel

Erleben Sie den Aufguss neu!
Exklusiv bei FINNSA.

SAK Sauna-Aroma-Kugel© Set die Alternative zur Eiskugel

Die neue Aufguss-Kugel für den sicheren Aufguss mit ätherischen Ölen oder Saunaduft.

Einfach SAK© mit klarem Wasser durchnässen, ätherisches Öl oder Saunaduft auf die Kugel tropfen, die heißen Saunasteine mit Wasser begießen und SAK© auf den Steinen platzieren.

Anschließend reichlich Wasser auf und um die Kugel geben und diese nach der Anwendung wieder von den Steinen entfernen.

Die Sauna-Aroma-Kugel besteht aus Edelstahl und in ihrem Inneren befindet sich Tongranulat.

Inkl. 1 × SAK Sauna-Aroma-Kugel© und 1 × Holzstab mit Haken, kurz.

Maße ca.: SAK© ø Verschluss 10,5 cm, H 9,5 cm, Holzstab 35 cm.

1 1er Set Art.-Nr. 3540

wie oben, aber inkl. 3 × SAK Sauna-Aroma-Kugel© und 1 × Holzstab mit Haken, lang.

Maße ca.: SAK© ø Verschluss 10,5 cm, H 9,5 cm, Holzstab 54 cm.

2 3er Set Art.-Nr. 3550

Holzstab mit Haken zur sicheren Anwendung

Einfacher Holzstab mit Haken zur sicheren Platzierung und Entfernung der SAK Sauna-Aroma-Kugel© auf und von den heißen Saunasteinen.

Maße ca.: ø 2 cm, 35 cm lang.

3 kurz Art.-Nr. 3542

wie oben, aber länger.

Maße ca.: ø 2 cm, 54 cm lang.

4 lang Art.-Nr. 3543

Artikelbezeichnung	Größe	Art.-Nr.	Einzelpreis	ab 3 Stück	ab 10 Stück	ab 25 Stück	ab 50 Stück
1 SAK Sauna-Aroma-Kugel© Set inkl. Holzstab	1er Set	3540					
2 SAK Sauna-Aroma-Kugel© Set inkl. Holzstab	3er Set	3550					
3 Holzstab mit Haken	35 cm	3542					
4 Holzstab mit Haken	54 cm	3543					

Alle Preise gelten nur für Industrie, Handel, Handwerk und Gewerbe und verstehen sich zuzüglich gesetzlicher MwSt. ab Lager. Kein Mindestmengenzuschlag.

Birkenreisig * der Kultartikel aus Finnland

Original finnische Birkenreisig, luftgetrocknet. Es erhöht den Saunaeffekt und bringt die Atmosphäre der urfinnischen Sauna.

Anwendungsmöglichkeiten:

- Kurz in heißes Wasser stellen und den Birkensud aufgießen
- Optisch zur Dekoration
- Zur Durchblutungsförderung den Rücken "peitschen"



1  Bund Art.-Nr. 8710

Birkenreisig * osteuropäisch

Luftgetrocknet und gebunden.

Länge ca. 61-63 cm. Einzeln in Papier verpackt.

2  Bund Art.-Nr. 4320



Relax Saunavihta speziell für Allergiker

Diese Reisisig Alternative wird in Finnland handgefertigt und ist dort sehr beliebt. Sie ist hygienisch, langlebig und abwaschbar. Die ideale Wahl für Allergiker.

Länge ca. 50 cm. Einzeln verpackt.

3  Bund Art.-Nr. 0740



Eichenzweige * osteuropäisch

Luftgetrocknet und gebunden.

Länge ca. 66-68 cm. Einzeln in Papier verpackt.

4  Bund Art.-Nr. 4322



* Bereits ausverkauft! Ideal für Herbst 2024 vorbestellen!

Artikelbezeichnung	Material	Art.-Nr.	Einzelpreis	ab 3 Stück	ab 10 Stück	ab 25 Stück	ab 50 Stück
1 Birkenreisig, finnisch	Birke	8710					
2 Birkenreisig, osteuropäisch	Birke	4320					
3 Relax Saunavihta	Kunststoff	0740					
4 Eichenzweige, osteuropäisch	Eiche	4322					

Alle Preise gelten nur für Industrie, Handel, Handwerk und Gewerbe und verstehen sich zusätzlich gesetzlicher MwSt. ab Lager. Kein Mindermengenzuschlag.

"Klassiker" Sauna-Kopfstütze in 3 Holzarten

Stabile, feststehende Konstruktion. Jedes Brett auf jeder Seite 2-fach verdübelt und verleimt. Keine Metallteile – daher keine Verbrennungsgefahr.

Maße ca.: 31 cm lang, 35 cm breit, 10 cm hintere Gesamthöhe.

Aus finnischer Espe (Haapa).

Deckelbrettchen ca. B x H: 5,5 x 2 cm.

1  Espe

Art.-Nr. 1550

wie oben, jedoch aus Birkenholz.

Deckelbrettchen ca. B x H: 5,5 x 1,6 cm.

2  Birke

Art.-Nr. 7350

wie oben, jedoch aus Abachiholz.

Deckelbrettchen ca. B x H: 5,5 x 2 cm.

3  Abachi

Art.-Nr. 7030

Geringe
Wärmeleit-
fähigkeit durch
Abachi-Holz

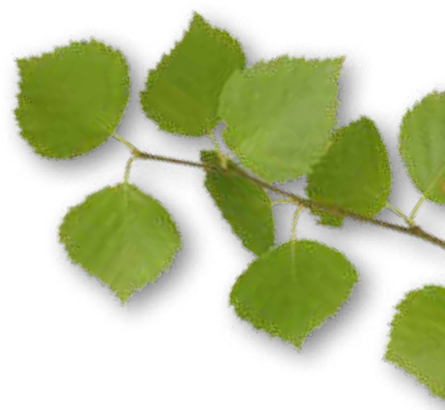

4-Punkt Kopfstütze

Aus rotem Zedernholz gefertigt. Durch die 4 beweglichen Auflageflächen wird ein sehr bequemes Liegen ermöglicht.

4  Rote Zeder

Art.-Nr. 8975

wie oben, jedoch aus Kunststoff gefertigt. Perfekt geeignet für Hamam und Dampfbad.

5  Kunststoff

Art.-Nr. 8976

Artikelbezeichnung	Material	Art.-Nr.	Einzelpreis	ab 3 Stück	ab 10 Stück	ab 25 Stück	ab 50 Stück
1 2 3 Kopfstütze "Klassiker"	Espe	1550					
	Birke	7350					
	Abachi	7030					
4 5 4-Punkt Kopfstütze	Rote Zeder	8975					
	Kunststoff	8976					

Alle Preise gelten nur für Industrie, Handel, Handwerk und Gewerbe und verstehen sich zuzüglich gesetzlicher MwSt. ab Lager. Kein Mindestmengenzuschlag.

Funktions-Kopfstütze

Bequem und äußerst robust. Aus heller Espe gefertigt. Keine Metallteile. Funktionell mit idealem Liegekomfort.

Maße ca.: L x B x H: 34 x 34 x 9 cm

1



Art.-Nr. 8840



1

"Luxus" Sauna-Kopfstütze

Bequeme Kopfstütze in gebogener Form. Aus Abachi-Holz gefertigt.

Maße ca.: L x B x H: 46 x 30 x 9,5 cm
Deckelbrettchen B x H: 8 x 2 cm

2



Art.-Nr. 7042



2

Sauna-Kopfstütze abgerundet

Bequeme Kopfstütze in abgerundeter Form. Aus Abachi-Holz gefertigt.

Maße ca.: L x B x H: 46 x 31 x 12,5 cm
Deckelbrettchen B x H: 5,5 x 2 cm

3



Art.-Nr. 7043



3

Textil Kopfstütze mit abnehmbarer Bespannung

Der aus Vollholz gefertigte Rahmen ist äußerst robust. Eine dicke Textilbespannung ermöglicht sehr bequemes Entspannen.

Maße ca.: L x B x H: 25 x 9 x 6 cm, Gewicht: 400 g

4

beige-grau

Art.-Nr. 8846



4

Artikelbezeichnung	Material	Art.-Nr.	Einzelpreis	ab 3 Stück	ab 10 Stück	ab 25 Stück	ab 50 Stück
1 Funktions-Kopfstütze	Espe	8840					
2 Kopfstütze "Luxus"	Abachi	7042					
3 Kopfstütze, abgerundet	Abachi	7043					
4 Kopfstütze mit Textilbespannung	Holz/Textil	8846					

Alle Preise gelten nur für Industrie, Handel, Handwerk und Gewerbe und verstehen sich zuzüglich gesetzlicher MwSt. ab Lager. Kein Mindermengenzuschlag.



XXL Funktions-Kopf- und Rückenstütze

Bequem und äußerst robust. Aus heller Espe gefertigt. Keine Metallteile. Mit seitlichem Eingriffsschlitz für eine einfachere Handhabung und zum Einhängen in ein Rückenbrett. Durch die breite Liegefläche federn die Querstäbe besonders gut ab.

Maße ca.: L × B × H: 39 × 40 × 10 cm.



Modell I

Art.-Nr. 8841

wie oben, jedoch mit 6 breiten Querstreben.

Maße ca.: L × B × H: 39 × 40 × 10 cm.



Modell II

Art.-Nr. 8842

Ergonomische Rückenstütze

Diese klassische Rückenstütze aus Espenholz sorgt mit 2 geschwungenen Holzwanen und 14 flachen Stäben für ein angenehmes Anlehnen. Durch Leder an den Enden der Wangen wird ein Wegrutschen verhindert.

Maße ca.: L × B: 49 × 40 cm



Art.-Nr. 8843



Artikelbezeichnung	Modell	Art.-Nr.	Einzelpreis	ab 3 Stück	ab 10 Stück	ab 25 Stück	ab 50 Stück
1 XXL Funktions-Kopf- und Rückenstütze	Modell I	8841					
2	Modell II	8842					
3 Rückenstütze, ergonomisch		8843					

Alle Preise gelten nur für Industrie, Handel, Handwerk und Gewerbe und verstehen sich zuzüglich gesetzlicher MwSt. ab Lager. Kein Mindestmengenzuschlag.

Sauna-Bürste Bambus mit abnehmbarem Griff

Mit der Sauna-Bürste aus Bambus und Naturhaar massieren und reinigen Sie Ihre Haut. Durch Ihre abgerundeten Kanten und die ölbehandelte Oberfläche liegt Sie besonders gut in der Hand.

Maße ca.: 41 cm lang.



Art.-Nr. 8470

Körperbürste Bambus mit Handschlaufe aus Jute

wie oben, jedoch rund.

Maße ca.: Durchmesser \varnothing 9,5 cm.



Art.-Nr. 8471



Original finnischer Deckenaufhänger

Tannenspitze, abgeschält und aufbereitet für einen urigen Deckenaufhänger. Jedes Teil ein Unikat. Auch ideal für Events einsetzbar.

Maße ca.: 45 cm lang.



4-6 Haken

Art.-Nr. 1540



Edelstahl-Wandhaken

Zeitlos, robust, langlebig und in toller Optik. Für alle möglichen Einsatzbereiche geeignet. Einfache Montage und fester Sitz.



Art.-Nr. 3187

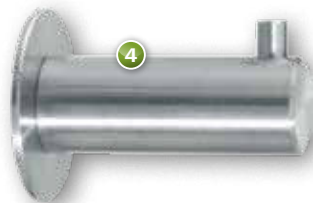
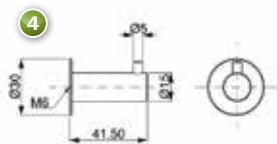

Haken

zur sicheren
Aufbewahrung

Artikelbezeichnung	Art.-Nr.	Einzelpreis	ab 3 Stück	ab 10 Stück	ab 25 Stück	ab 50 Stück
1 Sauna-Bürste Bambus, lang	41 cm 8470					
2 Körper-Bürste Bambus, kurz	\varnothing 9,5 cm 8471					
3 Original finnischer Deckenaufhänger	4 - 6 Haken 1540					
4 Wandhaken, Edelstahl	1 Haken 3187					

Alle Preise gelten nur für Industrie, Handel, Handwerk und Gewerbe und verstehen sich zuzüglich gesetzlicher MwSt. ab Lager. Kein Mindermengenzuschlag.

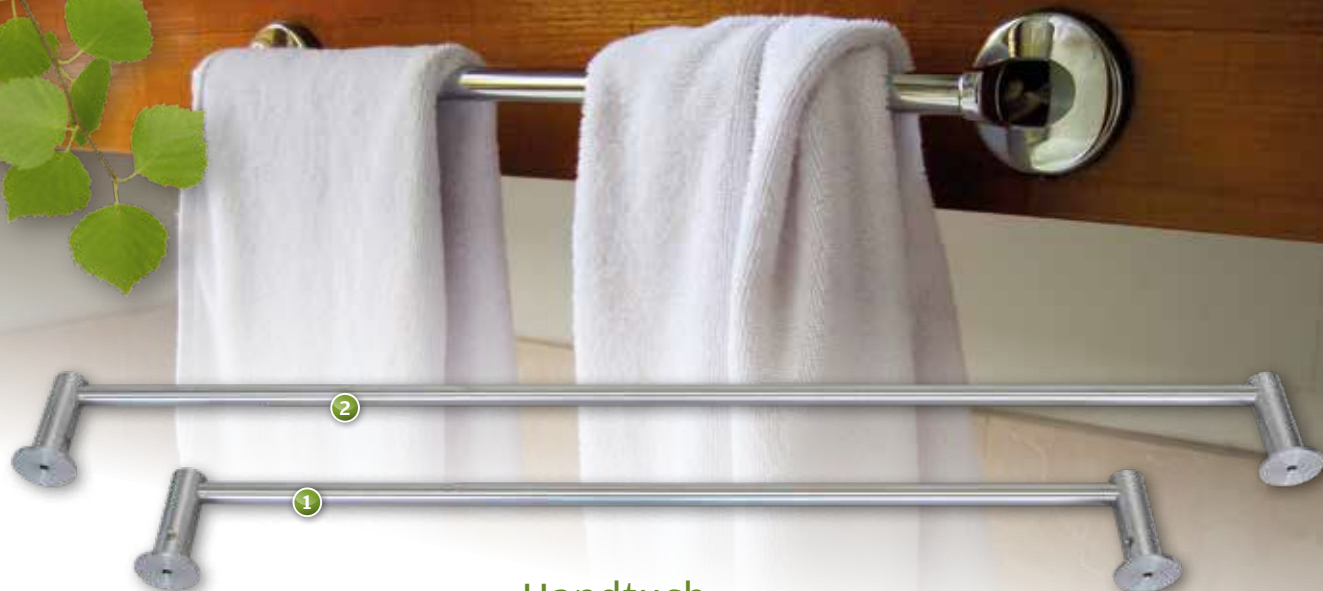

Handtuch- Halter

Handtuchhalter aus Edelstahl

Elegant, robust und langlebig. Einfache Montage, vielseitig einsetzbar.

①  ca. 60 cm Art.-Nr. 3189-1

②  ca. 80 cm Art.-Nr. 3189-2



Handtuchhalter aus Erlenholz

Handtuchhalter aus Erlenholz mit 3 Haken.

Maße ca.: B x H x T: 30 x 7 x 2,3 cm.

③  3 Haken Art.-Nr. 8801

wie oben, jedoch mit 5 Haken.

Maße ca.: B x H x T: 50 x 7,5 x 2,3 cm.

④  5 Haken Art.-Nr. 8802



Handtuchhalter ausziehbar, aus Birkenholz

Ausziehbarer Handtuchhalter aus Birkenholz mit 13 Haken. Sowohl vertikal als auch horizontal verwendbar.

Maße ca.: gefaltet: B x H x T: 11,5 x 30 x 5,5 cm.
geöffnet: B x H x T: 113 x 5 x 5,5 cm.

⑤  13 Haken Art.-Nr. 8805

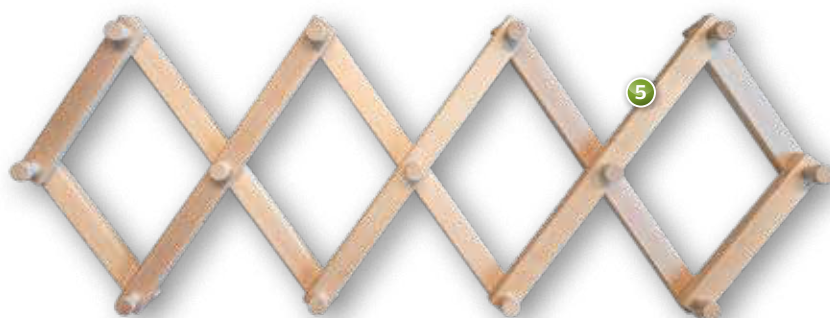

Artikelbezeichnung	Art.-Nr.	Einzelpreis	ab 3 Stück	ab 10 Stück	ab 25 Stück	ab 50 Stück
① Handtuchhalter, Edelstahl	60 cm 3189-1					
② Handtuchhalter, Edelstahl	80 cm 3189-2					
③ Handtuchhalter, Erlenholz	3 Haken 8801					
④ Handtuchhalter, Erlenholz	5 Haken 8802					
⑤ Handtuchhalter, ausziehbar, Birkenholz	13 Haken 8805					

Alle Preise gelten nur für Industrie, Handel, Handwerk und Gewerbe und verstehen sich zuzüglich gesetzlicher MwSt. ab Lager. Kein Mindestmengenzuschlag.

Hinweisschild "Rauchen verboten"

Alu-Tischwinkel mit dem Symbol "Rauchverbot".

Maße ca.: B x H: 5,2 x 4,3 cm.



Art.-Nr. 7830



Hinweisschild "WC"

Hinweisschild in 3D-Optik. Aus Erlenholz. Mit Klebestreifen befestigen oder nachträgliche Bohrungen anbringen.

Maße ca.: B x H x T: 12 x 7 x 1,8 cm



Art.-Nr. 5619



Holzsign "SAUNA"

Praktisches Holzsign mit der Aufschrift "SAUNA".

Maße ca.: B x H x T: 26 x 11,3 x 1,6 cm.

Holz naturbelassen



rechts

Art.-Nr. 5449-1



links

Art.-Nr. 5449-2

Holz thermobehandelt



rechts

Art.-Nr. 5449-3



links

Art.-Nr. 5449-4



Artikelbezeichnung

Art.-Nr.

Einzelpreis

ab 3 Stück

ab 10 Stück

ab 25 Stück

ab 50 Stück

	Artikelbezeichnung	Art.-Nr.	Einzelpreis	ab 3 Stück	ab 10 Stück	ab 25 Stück	ab 50 Stück
1	Hinweisschild "Rauchen verboten"	7830					
2	Hinweisschild "WC"	5619					
3	Holzsign "SAUNA", naturbelassen	rechts	5449-1				
4		links	5449-2				
5	Holzsign "SAUNA", thermobehandelt	rechts	5449-3				
6		links	5449-4				

Alle Preise gelten nur für Industrie, Handel, Handwerk und Gewerbe und verstehen sich zusätzlich gesetzlicher MwSt. ab Lager. Kein Mindermengenzuschlag.

Informationen

und Hinweise für alle Bereiche



Hinweisschilder

Nützliche Hinweisschilder aus mehrschichtig verleimtem Sperrholz. Dadurch keine Verbrennungsgefahr. Deutschsprachig.

Maße ca.: B x H: 24 x 15 cm.

- A** + Brandgefahr... Art.-Nr. 5440
- B** + Kein Schweiß... Art.-Nr. 5441
- C** + Aufguss nur vom Personal Art.-Nr. 5442
- D** + Ruhebereich... Art.-Nr. 5443
- E** + Aufguss ... nicht eintreten Art.-Nr. 5444
- F** + ... nicht rauchen Art.-Nr. 5445
- G** + Liegen nicht ... blockieren Art.-Nr. 5446
- H** + Mitgebrachte Getränke, ... Art.-Nr. 5447
- I** + Textilfreie Zone Art.-Nr. 5448
- J** + Handyfreie Zone Art.-Nr. 54410

wie oben, jedoch auf englisch.

- K** + Textilfreie Zone Art.-Nr. 5448-2
- L** + Brandgefahr... Art.-Nr. 5440-2
- M** + Kein Schweiß... Art.-Nr. 5441-2



Artikelbezeichnung

Art.-Nr.

Einzelpreis

ab 3 Stück

ab 10 Stück

ab 25 Stück

ab 50 Stück

Hinweisschilder, alle Sorten

5440-54410

Alle Preise gelten nur für Industrie, Handel, Handwerk und Gewerbe und verstehen sich zuzüglich gesetzlicher MwSt. ab Lager. Kein Mindestmengenzuschlag.

Lübehör

- alles für die Sauna

Sauna-Lüftungsgitter

Rechteckig. Aus Erlenholz gefertigt.

Maße ca.: B x H: 22 x 14 cm.



Art.-Nr. 8860

Sauna-Lüftungsschieber

Aus Erlenholz gefertigt.

Maße ca.: B x H: 37,5 x 14,5 cm.



Art.-Nr. 8861

Sauna-Lüftungsgitter

Quadratisch. Aus Erlenholz gefertigt.

Maße ca.: B x H x T: 16,5 x 16,5 x 1,5 cm.



Art.-Nr. 8862

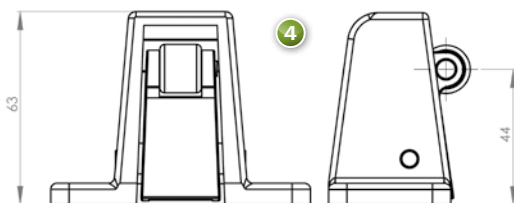
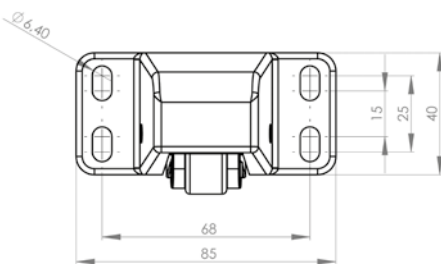

Verschlusselement

Für Saunatüren, sehr stabil.



trowalisiert verchromt

Art.-Nr. 0110

Schließkloben

Passend zu zuvor beschriebenem Verschlusselement. Für Falztüren. Stabile, massive Ausführung. Überschneidhöhe 32 mm.



verchromt

Art.-Nr. 0111

Artikelbezeichnung	Art.-Nr.	Einzelpreis	ab 3 Stück	ab 10 Stück	ab 25 Stück	ab 50 Stück
1 Lüftungsgitter	22 x 14 cm 8860					
2 Lüftungsschieber	37,5 x 14,5 cm 8861					
3 Lüftungsgitter	16,5 x 16,5 cm 8862					
4 Verschlusselement, trowalisiert-verchromt	0110					
5 Schließkloben, verchromt	0111					

Alle Preise gelten nur für Industrie, Handel, Handwerk und Gewerbe und verstehen sich zuzüglich gesetzlicher MwSt. ab Lager. Kein Mindermengenzuschlag.



Holzmatte, unbehandelt

Holzleisten aus Kiefer auf Band befestigt. Bei Bedarf zusammenrollbar.

Maße ca.: L x B: 100 x 60 cm.



Art.-Nr. 5621

Sauna-Hocker

Stabiler Hocker aus Erle. Mit Eingriffslöchern zum einfachen Transport. Einfach zu montieren.

Maße ca.: rund - ø ca. 30 cm, Sitzhöhe ca. 40 cm



Art.-Nr. 8830

FINNSA Sitzbank

Aus massivem Erlenholz gearbeitet. Lieferung erfolgt zerlegt. Einfacher Aufbau. Sehr stabile Ausführung, bis 120 kg belastbar.

Maße ca.: L x B x H: 76 x 37 x 42 cm, Gewicht ca. 6,5 kg.



Erle

Art.-Nr. 8815

Sauna-Türgriff

Massive Ausführung mit 2 vorgebohrten Schraublöchern mit Holzabdeckknöpfen. Stabil und robust.

Maße ca.: L x H: 30 x 7 cm, Bohrabstand 26 cm.



Sauna-Türgriff I

Art.-Nr. 7310

wie oben, jedoch passend zu Art.-Nr. 0110 (s. links).

Maße ca.: L x H: 28,5 x 5,5 cm, Bohrabstand 19 cm.



Sauna-Türgriff II

Art.-Nr. 7320

Artikelbezeichnung	Material	Art.-Nr.	Einzelpreis	ab 3 Stück	ab 10 Stück	ab 25 Stück	ab 50 Stück
1 Holzmatte	Kiefer	5621					
2 Sauna-Hocker, rund	Erle	8830					
3 FINNSA Sitzbank	Erle	8815					
4 Sauna-Türgriff I		7310					
5 Sauna-Türgriff II		7320					

Alle Preise gelten nur für Industrie, Handel, Handwerk und Gewerbe und verstehen sich zuzüglich gesetzlicher MwSt. ab Lager. Kein Mindestmengenzuschlag.

Ahorn

Design Türgriffe



Für
Glastüren
geeignet

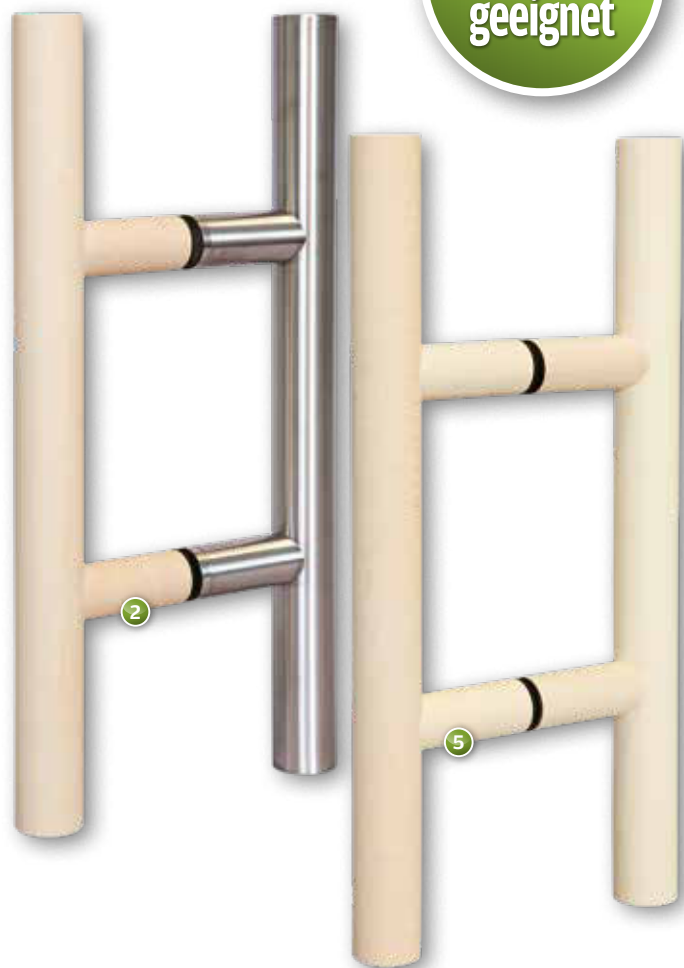

Ball - Kugelgriff aus Glas/Ahornholz in Kombination

Holz: Ahorn geschliffen, Glas: optisch reines Kristallglas,
Kugeldurchmesser: 50 mm, Gesamthöhe: 68 mm.

Benötigter Bohrungsdurchmesser in der Glastür 14 mm.

1 Art.-Nr. 3180-1

Runder Rohr-/Stabgriff aus Ahornholz/Edelstahl in Kombination

Holz: Ahorn geschliffen, Metall: Edelstahl.
Grifflänge: 350 mm, Standard-Bohrlochabstand: 150 mm,
Ø Griffteil 30 mm, Ø Verbindungssteg 25 mm.

Benötigter Bohrungsdurchmesser in der Glastür 14 mm.

2 Standard Art.-Nr. 3181-1

wie oben, jedoch Bohrlochabstand nach Wunschmaß.
Bis max. 270 mm möglich bei 350 mm Grifflänge.

3 Größe 1 (ohne Abbildung) Art.-Nr. 3181-2

wie oben, jedoch Bohrlochabstand nach Wunschmaß.
271 bis max. 420 mm möglich bei 500 mm Grifflänge.

4 Größe 2 (ohne Abbildung) Art.-Nr. 3181-3

Runder Rohr-/Stabgriff komplett aus Ahornholz

Holz: Ahorn geschliffen.
Grifflänge: 350 mm, Standard-Bohrlochabstand: 150 mm,
Ø Griffteil 30 mm, Ø Verbindungssteg 25 mm.

Benötigter Bohrungsdurchmesser in der Glastür 14 mm.

5 Standard Art.-Nr. 3182-1

wie oben, jedoch Bohrlochabstand nach Wunschmaß.
Bis max. 270 mm möglich bei 350 mm Grifflänge.

6 Größe 1 (ohne Abbildung) Art.-Nr. 3182-2

wie oben, jedoch Bohrlochabstand nach Wunschmaß.
271 bis max. 420 mm möglich bei 500 mm Grifflänge.

7 Größe 2 (ohne Abbildung) Art.-Nr. 3182-3

Artikelbezeichnung	Art.-Nr.	Einzelpreis	ab 3 Stück	ab 10 Stück	ab 25 Stück	ab 50 Stück
1 Ball-Kugelgriff, Glas/Ahorn	3180-1					
2	Standard 3181-1					
3 Rohr-/Stabgriff, Ahorn/Edelstahl	Größe 1 3181-2					
4	Größe 2 3181-3					
5	Standard 3182-1					
6 Rohr-/Stabgriff, Ahorn	Größe 1 3182-2					
7	Größe 2 3182-3					

Alle Preise gelten nur für Industrie, Handel, Handwerk und Gewerbe und verstehen sich zuzüglich gesetzlicher MwSt. ab Lager. Kein Mindermengenzuschlag.

Ball – Kugelgriff aus Glas/Nussbaum in Kombination

Holz: Nussbaum geschliffen, Glas: optisch reines Kristallglas,
Kugeldurchmesser: 50 mm, Gesamthöhe: 68 mm.

Benötigter Bohrungsdurchmesser in der Glastür 14 mm.



Art.-Nr. 3180-2

Runder Rohr-/Stabgriff aus Nussbaum/Edelstahl in Kombination

Holz: Nussbaum geschliffen, Metall: Edelstahl.
Grifflänge: 350 mm, Standard-Bohrlochabstand: 150 mm,
Ø Griffteil 30 mm, Ø Verbindungssteg 25 mm.

Benötigter Bohrungsdurchmesser in der Glastür 14 mm.



Standard

Art.-Nr. 3183-1

wie oben, jedoch Bohrlochabstand nach Wunschmaß.
Bis max. 270 mm möglich bei 350 mm Grifflänge.



Größe 1 (ohne Abbildung)

Art.-Nr. 3183-2

wie oben, jedoch Bohrlochabstand nach Wunschmaß.
271 bis max. 420 mm möglich bei 500 mm Grifflänge.



Größe 2 (ohne Abbildung)

Art.-Nr. 3183-3

Runder Rohr-/Stabgriff komplett aus Nussbaum

Holz: Nussbaum geschliffen.
Grifflänge: 350 mm, Standard-Bohrlochabstand: 150 mm,
Ø Griffteil 30 mm, Ø Verbindungssteg 25 mm.

Benötigter Bohrungsdurchmesser in der Glastür 14 mm.



Standard

Art.-Nr. 3184-1

wie oben, jedoch Bohrlochabstand nach Wunschmaß.
Bis max. 270 mm möglich bei 350 mm Grifflänge.



Größe 1 (ohne Abbildung)

Art.-Nr. 3184-2

wie oben, jedoch Bohrlochabstand nach Wunschmaß.
271 bis max. 420 mm möglich bei 500 mm Grifflänge.



Größe 2 (ohne Abbildung)

Art.-Nr. 3184-3

Nussbaum

-Baum

Design Türgriffe



Für
Glastüren
geeignet



Artikelbezeichnung	Art.-Nr.	Einzelpreis	ab 3 Stück	ab 10 Stück	ab 25 Stück	ab 50 Stück
1 Ball-Kugelgriff, Glas/Nussbaum	3180-2					
2	Standard	3183-1				
3 Rohr-/Stabgriff, Nussbaum/Edelstahl	Größe 1	3183-2				
4	Größe 2	3183-3				
5	Standard	3184-1				
6 Rohr-/Stabgriff, Nussbaum	Größe 1	3184-2				
7	Größe 2	3184-3				

Alle Preise gelten nur für Industrie, Handel, Handwerk und Gewerbe und verstehen sich zuzüglich gesetzlicher MwSt. ab Lager. Kein Mindestmengenzuschlag.

Edel-*Stahl*

Design Türgriffe



**Für
Glastüren
geeignet**



Ball - Kugelgriff aus Glas/Edelstahl in Kombination

Material: Edelstahl geschliffen, optisch reines Kristallglas,
Ø Kugel 50 mm, Ø Sockel 25 mm, Gesamthöhe: 68 mm.

Benötigter Bohrungsdurchmesser in der Glastür 14 mm.



Art.-Nr. 3160-1

Würfelgriff aus Glas/Edelstahl in Kombination

Material: Edelstahl geschliffen, optisch reines Kristallglas,
Griffteil 40 x 40 x 40 mm, Ø Sockel 25 mm, Gesamthöhe: 50 mm.

Benötigter Bohrungsdurchmesser in der Glastür 14 mm.



Art.-Nr. 3170-1

Runder Rohr-/Stabgriff komplett aus Edelstahl

Metall: Edelstahl geschliffen.

Grifflänge: 350 mm, Standard-Bohrlochabstand: 150 mm,
Ø Griffteil 30 mm, Ø Verbindungssteg 24 mm.

Benötigter Bohrungsdurchmesser in der Glastür 14 mm.



Standard

Art.-Nr. 3173-1

wie oben, jedoch Bohrlochabstand nach Wunschmaß.
Bis max. 270 mm möglich bei 350 mm Grifflänge.



Größe 1 (ohne Abbildung)

Art.-Nr. 3173-2

wie oben, jedoch Bohrlochabstand nach Wunschmaß.
271 bis max. 420 mm möglich bei 500 mm Grifflänge.



Größe 2 (ohne Abbildung)

Art.-Nr. 3173-3



Artikelbezeichnung	Art.-Nr.	Einzelpreis	ab 3 Stück	ab 10 Stück	ab 25 Stück	ab 50 Stück
1 Ball-Kugelgriff, Glas/Edelstahl	3160-1					
2 Würfelgriff, Glas/Edelstahl	3170-1					
3	Standard	3173-1				
4 Rohr-/Stabgriff, Edelstahl	Größe 1	3173-2				
5	Größe 2	3173-3				

Alle Preise gelten nur für Industrie, Handel, Handwerk und Gewerbe und verstehen sich zuzüglich gesetzlicher MwSt. ab Lager. Kein Mindermengenzuschlag.



**M
E
S
S
G
E
R
Ä
T
E**



Info

Es ist schwer, eine exakte Laufzeit für Sanduhren anzugeben, weil Sand ein Naturprodukt ist. Toleranzen bis zu 2 min. sind möglich.

Blockieren sich mehrere Körner, klopfen Sie sanft gegen das Glas oder drehen Sie die Sanduhr kurz um.

Bei allen Sanduhren ist das Glas mit einem hitzefesten Spezialkleber eingeklebt. **verringerte Bruchgefahr!**

Es kann sich an der Innenseite des Glaszylinders ein leichter Film bilden. Das ist eine natürliche Erscheinung aufgrund statischer Aufladung.

Sauna-Sanduhr Spezial, 15 min.

Aus massivem Buchenholz.

- 1 Sandfarbe: grün **Art.-Nr. 0650**
- 2 Sandfarbe: rot **Art.-Nr. 0651**
- 3 Sandfarbe: blau **Art.-Nr. 0652**
- 4 Sandfarbe: weiß **Art.-Nr. 0653**

Sauna-Sanduhr Spezial, 30 min.

wie oben, jedoch mit 30 min. Laufzeit. Ideal für Infrarot-Kabinen und Tepidarien.

- 5 Sandfarbe: rot **Art.-Nr. 0660**

ca. 28,5 cm
ca. 5,2 cm

Ab einer Abnahmemenge von 50 Stück erhalten Sie unsere Spezial Sanduhren auch mit Ihrem Logo in der Sandfarbe Ihrer Wahl.



Artikelbezeichnung	Farbe	Art.-Nr.	Einzelpreis	ab 3 Stück	ab 10 Stück	ab 25 Stück	ab 50 Stück
1, 2, 3, 4 Sauna-Sanduhr Spezial, 15 Minuten	grün	0650					
	rot	0651					
	blau	0652					
	weiß	0653					
5 Sauna-Sanduhr Spezial, 30 Minuten	rot	0660					

ab 50 Stück ab 100 Stück ab 250 Stück

Logo Werbedruckkosten pro Farbe und Stück

einmalige Rüstkosten für Logo Werbedruck

Alle Preise gelten nur für Industrie, Handel, Handwerk und Gewerbe und verstehen sich zuzüglich gesetzlicher MwSt. ab Lager. Kein Mindermengenzuschlag.

Den richtigen Zeitpunkt immer im Blick...

Sauna-Sanduhr

Exklusiv, 15 min.

Sehr großzügige Ausführung. Aus massivem Nadelholz.

1 + Sandfarbe: weiß Art.-Nr. 5460

wie oben, jedoch aus Thermoholz.

2 + Sandfarbe: weiß Art.-Nr. 5460-1

Sauna-Sanduhr

Rustikal, 15 min.

Urige Sanduhr aus altem, finnischen Kelo-Holz. Ideal für Blockbohlen- und rustikale Saunen.

Maße ca.: B x L x T: 6 x 34 x 2 cm.

3 + Sandfarbe: weiß Art.-Nr. 5405

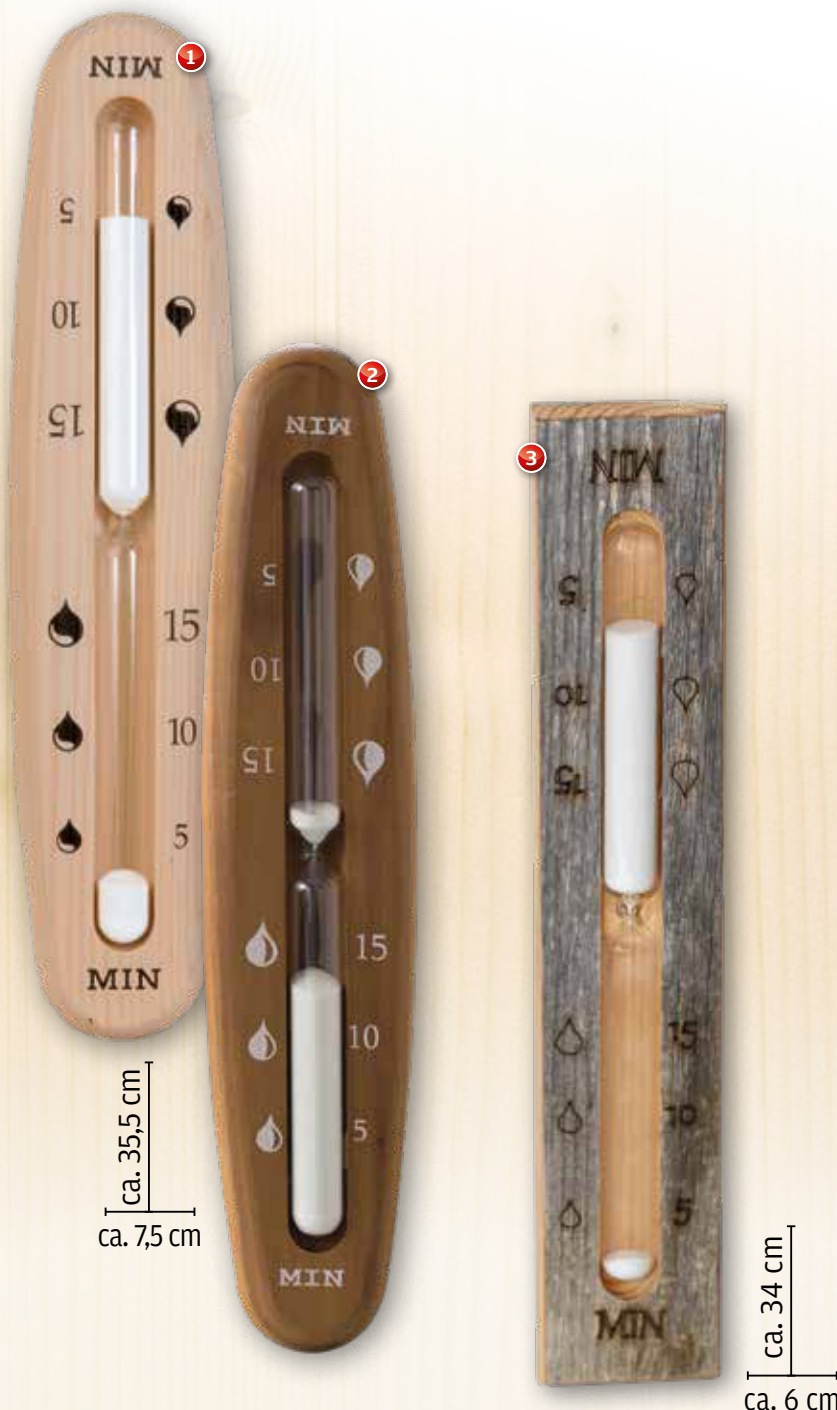

Artikelbezeichnung

Material

Art.-Nr.

Einzelpreis

ab 3 Stück

ab 10 Stück

ab 25 Stück

ab 50 Stück

1

Sauna-Sanduhr Exklusiv, 15 Minuten

Nadel

5460

2

Sauna-Sanduhr Exklusiv, 15 Minuten

Thermo

5460-1

3

Sauna-Sanduhr Rustikal, 15 Minuten

Kelo

5405

Alle Preise gelten nur für Industrie, Handel, Handwerk und Gewerbe und verstehen sich zuzüglich gesetzlicher MwSt. ab Lager. Kein Mindestmengenzuschlag.

Info

Warum gibt es keine elektrischen Sauna Uhren mehr?

Um die besonderen Bedingungen in der Sauna auszuhalten, muss ein Uhrwerk bestimmte Voraussetzungen erfüllen. Nur ein einziger Hersteller konnte zuletzt diese Voraussetzungen erfüllen, kann aber nun selbst keine Uhrwerke für Sauna Uhren mehr herstellen.

Als einzige Alternative bleibt momentan die Nebenuhr.

Was ist ein Nebenuhrwerk?

Eine Uhr mit Nebenuhrwerk wird über den Minutenimpuls einer außerhalb der Saunakabine befindlichen Hauptuhr gesteuert. Somit ist das eigentliche Uhrwerk nicht den extremen Bedingungen der Sauna ausgesetzt.

Peweta Sauna-Uhr mit Nebenuhrwerk

Hitzebeständige Wanduhr mit Nebenuhrwerk für den Einsatz in Saunakabinen bis ca. 95 °C ausdrücklich geeignet.

Mit hitzebeständigem Mineralglas. Weiß lackiertes, deutlich ablesbares Metallziffernblatt. Ayous-Holzgehäuse.

Schutzart IP 40 (EN 60 529). Ø 22 cm. Minutenimpuls 24 V.



Art.-Nr. 0511



Nebenuhren

für die Sauna

Artikelbezeichnung	Größe	Art.-Nr.	Einzelpreis	ab 3 Stück	ab 10 Stück	ab 25 Stück	ab 50 Stück
--------------------	-------	----------	-------------	------------	-------------	-------------	-------------

1 Sauna Uhr mit Nebenuhrwerk	22 cm	0511					
-------------------------------------	-------	------	--	--	--	--	--

Alle Preise gelten nur für Industrie, Handel, Handwerk und Gewerbe und verstehen sich zuzüglich gesetzlicher MwSt. ab Lager. Kein Mindermengenzuschlag.

Uhren für den Feuchtraum

Feuchtraum-Uhr

Staub- und wasserdichte Quarzuhr. Geeignet für den ungeschützten Spritzwasserbereich. Flaches Mineralglas mit schwarzer Dichtung. Weißes Kunststoffgehäuse. Schutzart IP 67 (EN 60529).

Batteriebetrieb 1,5 V. Batterien nicht enthalten. Nicht geeignet für Dampfbad und Sauna.

Maße ca.: ø 30 cm

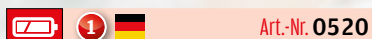

Schwimmbad- und Feuchtraumuhr

Besonders deutliche Zahlen. Mit gewölbter Mineral-/Plexiglasabdeckung. Staub- und feuchtraumgeschütztes Uhrwerk (IP 54). Lackiertes Metallgehäuse.

Quarzuhr. Batteriebetrieb 1,5 V. Batterien nicht enthalten.

ca. ø 30 cm, Mineralglasabdeckung



ca. ø 40 cm, Plexiglasabdeckung

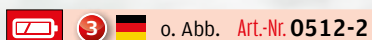

wie oben, aber Funkuhr DCF77.

Batteriebetrieb 1,5 V. Batterien nicht enthalten.

ca. ø 30 cm, Mineralglasabdeckung



ca. ø 40 cm, Plexiglasabdeckung



Artikelbezeichnung	Größe	Art.-Nr.	Einzelpreis	ab 3 Stück	ab 10 Stück	ab 25 Stück	ab 50 Stück
1 Feuchtraum-Uhr	30 cm	0520					
2 Quarz Schwimmbad- und Feuchtraumuhr	30 cm	0512					
3 Quarz Schwimmbad- und Feuchtraumuhr	40 cm	0512-2					
4 Funk Schwimmbad- und Feuchtraumuhr	30 cm	0513					
5 Funk Schwimmbad- und Feuchtraumuhr	40 cm	0513-2					

Alle Preise gelten nur für Industrie, Handel, Handwerk und Gewerbe und verstehen sich zuzüglich gesetzlicher MwSt. ab Lager. Kein Mindestmengenzuschlag.

Peweta Vorraum-Uhr extra leise

Uhr für Vorräume bzw. Ruheräume. Mit lautlosem Quarzwerk und schleichendem Sekundenzeiger.

Batteriebetrieb 1,5 V. Batterien nicht enthalten. Nicht für Sauna oder Feuchtraum geeignet.

Maße ca.: ø 22 cm



Art.-Nr. 0514



Funk-Wanduhr aus massivem Buchenholz

Funkuhr mit höchster Genauigkeit. Mit großem Ziffernblatt, Sekundenzeiger und Glasabdeckung.

Batteriebetrieb 1,5 V. Nicht für Sauna oder Feuchtraum geeignet.

Maße ca.: ø 31 cm



Art.-Nr. 0631



Funk-Wanduhr XXL

Rahmen aus gebürstetem Aluminium. Mit Glasabdeckung. Ideal für alle großen Innenräume.

Nicht für Feuchtraum geeignet. Batterien nicht enthalten.

Maße ca.: ø 50,5 cm

Gewicht mit Karton 3,5 kg



Art.-Nr. 0630



Artikelbezeichnung	Größe / Farbe	Art.-Nr.	Einzelpreis	ab 3 Stück	ab 10 Stück	ab 25 Stück	ab 50 Stück
1 Vorraum-Uhr mit Holzgehäuse	22 cm	0514					
2 Funk-Wanduhr, Buche	31 cm	0631					
3 Funk-Wanduhr XXL	50,5 cm	0630					

Alle Preise gelten nur für Industrie, Handel, Handwerk und Gewerbe und verstehen sich zuzüglich gesetzlicher MwSt. ab Lager. Kein Mindermengenzuschlag.

Vorraum

Uhren



Peweta Wanduhr geräuschlos

Uhr für Vorräume und Ruheräume mit schleichendem Sekundenzeiger und geräuschlosem Quarzwerk. Flaches Mineralfrontglas. Kunststoffgehäuse.

Batteriebetrieb 1,5 V (Mignon LR6). Batterien nicht enthalten. Nicht für Feuchtraum geeignet.

Maße ca.: ø 25 cm

- 4 silber Art-Nr. 0516-1
- 5 weiß Art-Nr. 0516-2
- 6 schwarz Art-Nr. 0516-3

Artikelbezeichnung

Größe / Farbe

Art.-Nr.

Einzelpreis

ab 3 Stück

ab 10 Stück

ab 25 Stück

ab 50 Stück

4
5
6

Wanduhr, geräuschlos, 25 cm

silber	0516-1
weiß	0516-2
schwarz	0516-3

Alle Preise gelten nur für Industrie, Handel, Handwerk und Gewerbe und verstehen sich zuzüglich gesetzlicher MwSt. ab Lager. Kein Mindestmengenzuschlag.

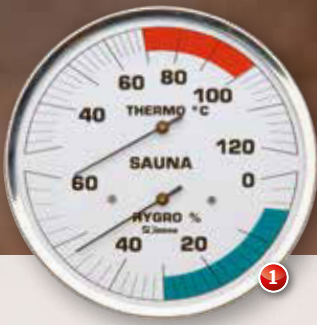

Sauna-Hygrothermometer Klassik

Kombiniertes Präzisionsgerät mit Hygro- und Thermometer. Sauna-Messbereiche farblich abgesetzt. Gehäuse Edelstahl.

Messbereiche: Hygrometer 0 - 60 % rel. Feuchtigkeit, Thermometer 30° - 120 °C.

1 13 cm Skala **Art.-Nr. 4110**

wie oben, aber mit umlaufendem Flansch.

2 13 cm Skala **Art.-Nr. 4110-F**

wie oben, ohne Flansch aber mit Ø 16 cm.

3 16 cm Skala **Art.-Nr. 4125**



Sauna-Thermometer Klassik

Präzisionsgerät, Messbereich 20° - 140 °C. Sauna-Messbereich farblich abgesetzt. Gehäuse Edelstahl.

4 13 cm Skala **Art.-Nr. 4113**

wie oben, aber mit umlaufendem Flansch.

5 13 cm Skala **Art.-Nr. 4113-F**

wie oben, ohne Flansch aber mit Ø 16 cm.

6 16 cm Skala **Art.-Nr. 4128**

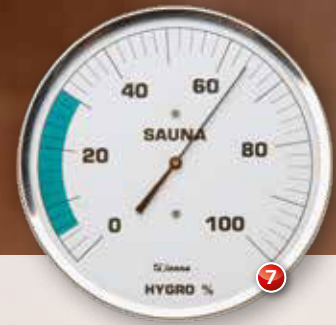

Sauna-Hygrometer Klassik

Präzisionsgerät, Messbereich 0 - 100% rel. Luftfeuchtigkeit. Sauna-Messbereich farblich abgesetzt. Gehäuse Edelstahl.

7 13 cm Skala **Art.-Nr. 4112**

wie oben, aber mit umlaufendem Flansch.

8 13 cm Skala **Art.-Nr. 4112-F**

wie oben, ohne Flansch aber mit Ø 16 cm.

9 16 cm Skala **Art.-Nr. 4127**

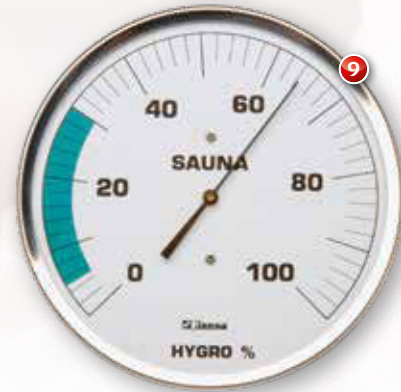
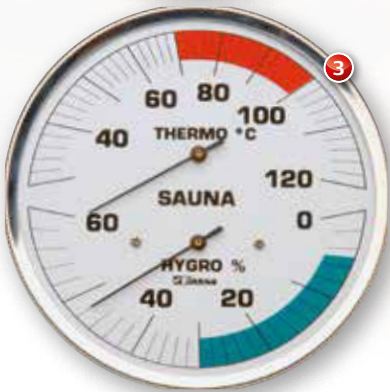
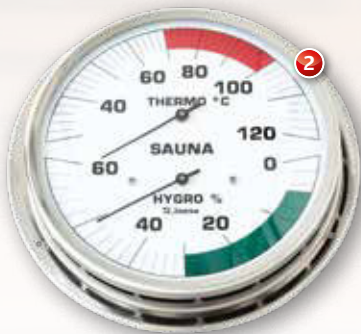

Artikelbezeichnung	Größe	Art.-Nr.	Einzelpreis	ab 3 Stück	ab 10 Stück	ab 25 Stück	ab 50 Stück
1	13 cm	4110					
2 Sauna-Hygrotherm, Klassik	13 cm, Flansch	4110-F					
3	16 cm	4125					
4	13 cm	4113					
5 Sauna-Thermometer, Klassik	13 cm, Flansch	4113-F					
6	16 cm	4128					
7	13 cm	4112					
8 Sauna-Hygrometer, Klassik	13 cm, Flansch	4112-F					
9	16 cm	4127					

Alle Preise gelten nur für Industrie, Handel, Handwerk und Gewerbe und verstehen sich zuzüglich gesetzlicher MwSt. ab Lager. Kein Mindermengenzuschlag.



Dampfbad- klimamesser

Sehr gut ablesbares Instrument. Gehäuse aus Edelstahl, korrosionsbeständig.

Messbereich: Hygrometer 0–100 % r. F., Thermometer 30°–120 °C.

1 13 cm Skala **Art.-Nr. 4130**

wie oben, aber mit umlaufendem Flansch.

2 13 cm Skala **Art.-Nr. 4130-F**

Universal- Messstation

Präzisionsgerät für Sauna, Kräuterbad und Dampfbad. Gehäuse Edelstahl.

Alle Messbereiche für die jeweilige Badeform farbig gekennzeichnet.

3 13 cm Skala **Art.-Nr. 4150**

wie oben, aber mit umlaufendem Flansch.

4 13 cm Skala **Art.-Nr. 4150-F**



Info

Montieren Sie die Messgeräte in Kopfhöhe der oberen Saunabank für möglichst präzise Ergebnisse.

Alle Messgeräte können mit einem Schraubendreher nachjustiert werden.

Ab einer Abnahmemenge von 25 Messgeräten können wir Ihr Logo kostenlos auf verschiedenen Modellen aufbringen.

Sprechen Sie uns an!

Artikelbezeichnung	Größe	Art.-Nr.	Einzelpreis	ab 3 Stück	ab 10 Stück	ab 25 Stück	ab 50 Stück
1 Dampfbadklimamesser	13 cm	4130					
2	13 cm, Flansch	4130-F					
3 Universal-Messstation	13 cm	4150					
4	13 cm, Flansch	4150-F					

Alle Preise gelten nur für Industrie, Handel, Handwerk und Gewerbe und verstehen sich zuzüglich gesetzlicher MwSt. ab Lager. Kein Mindestmengenzuschlag.



Montieren Sie die Messgeräte in Kopfhöhe der oberen Saunabank für möglichst präzise Ergebnisse.

Alle Messgeräte können mit einem Schraubendreher nachjustiert werden.



Sauna-Hygrotherm Trend

Kombiniertes Präzisionsgerät mit Hygrometer und Thermometer.

Messbereiche: Hygrometer 0-60 % rel. Feuchtigkeit, Thermometer 30°-120 °C. Sauna-Messbereiche farblich abgesetzt. Gehäuse Edelstahl.

1 13 cm Skala **Art.-Nr. 4145**

wie oben, aber mit umlaufendem Flansch.

2 13 cm Skala **Art.-Nr. 4145-F**

Sauna-Thermometer Trend

Präzisionsgerät, Messbereich 20°-140 °C. Sauna-Messbereich farblich abgesetzt. Gehäuse Edelstahl.

3 13 cm Skala **Art.-Nr. 4147**

wie oben, aber mit umlaufendem Flansch.

4 13 cm Skala **Art.-Nr. 4147-F**

Sauna-Hygrometer Trend

Präzisionsgerät, Messbereich 0 - 100% relative Feuchtigkeit. Sauna-Messbereich farblich abgesetzt. Gehäuse Edelstahl.

5 13 cm Skala **Art.-Nr. 4146**

wie oben, aber mit umlaufendem Flansch.

6 13 cm Skala **Art.-Nr. 4146-F**



Artikelbezeichnung	Größe	Art.-Nr.	Einzelpreis	ab 3 Stück	ab 10 Stück	ab 25 Stück	ab 50 Stück
1 Sauna-Hygrotherm, Trend	13 cm	4145					
2 Sauna-Hygrotherm, Trend	13 cm, Flansch	4145-F					
3 Sauna-Thermometer, Trend	13 cm	4147					
4 Sauna-Thermometer, Trend	13 cm, Flansch	4147-F					
5 Sauna-Hygrometer, Trend	13 cm	4146					
6 Sauna-Hygrometer, Trend	13 cm, Flansch	4146-F					

Alle Preise gelten nur für Industrie, Handel, Handwerk und Gewerbe und verstehen sich zuzüglich gesetzlicher MwSt. ab Lager. Kein Mindestmengenzuschlag.



Für extra große Saunakabinen

extra große
Präzision



Sauna-Hygro-Thermometer Trend XXL

Kombigerät aus Bimetall-Thermometer und Haar-Hygrometer synthetic. Edelstahlgehäuse. Mineralglasabdeckung.

Das perfekte Verhältnis von Durchmesser, Gewicht und Größe des Zeigers und gleichzeitig höchste Messgenauigkeit.

Messbereich 30° bis 120 °C bzw. 0 bis 60% relative Feuchte. Messgenauigkeit ± 1 °C bzw. ± 3% relative Feuchte.

1 ø 30 cm Art.-Nr. 4148



XL Sauna Messgeräte achteckig

Hygrometer. Achteckiges Holzgehäuse aus Abachi. Klare, gut ablesbare Skala mit gekennzeichneten Saunabereichen.

2 20 cm Skala Art.-Nr. 4175



wie oben, aber Thermometer.

3 20 cm Skala Art.-Nr. 4176

Artikelbezeichnung	Größe	Art.-Nr.	Einzelpreis	ab 3 Stück	ab 10 Stück	ab 25 Stück	ab 50 Stück
1 Sauna-Hygro-Thermometer, Trend XXL	30 cm	4148					
2 XL Sauna Hygrometer, achteckig	20 cm	4175					
3 XL Sauna Thermometer, achteckig	20 cm	4176					

Alle Preise gelten nur für Industrie, Handel, Handwerk und Gewerbe und verstehen sich zuzüglich gesetzlicher MwSt. ab Lager. Kein Mindestmengenzuschlag.

Präzise Ergebnisse

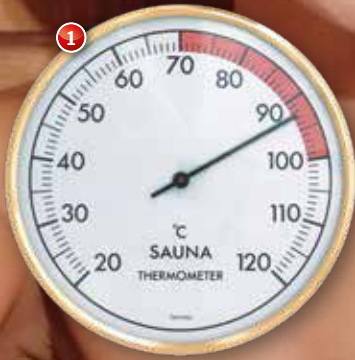

Sauna-Thermometer

Kunststoff Gerät mit umlaufendem goldfarbenem Metallring.

Gesamtdurchmesser ca. ø 16,2 cm.



Art.-Nr. 0675

Sauna-Hygrometer

Kunststoff Gerät mit umlaufendem goldfarbenem Metallring, Haar-Synthetik.

Gesamtdurchmesser ca. ø 16,2 cm.



Art.-Nr. 0676

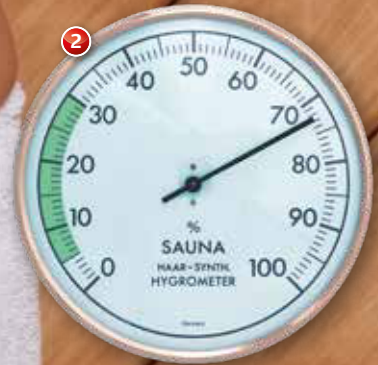

Sauna-Hygrotherm

Kombigerät mit umlaufendem Messingring, verchromt, Haar-Synthetik.

Gesamtdurchmesser ca. ø 13,6 cm.



Art.-Nr. 0677

Sauna-Hygrotherm

Kombigerät mit Rahmen aus Massivholz, Haar-Synthetik.

Gesamtdurchmesser ca. ø 13,6 cm.



Art.-Nr. 0678



Artikelbezeichnung	Größe	Art.-Nr.	Einzelpreis	ab 3 Stück	ab 10 Stück	ab 25 Stück	ab 50 Stück
1 Sauna-Thermometer, Metallring	16,2 cm	0675					
2 Sauna-Hygrometer, Metallring	16,2 cm	0676					
3 Sauna-Hygrotherm, Messingring	13,6 cm	0677					
4 Sauna-Hygrotherm, Massivholz	13,6 cm	0678					

Alle Preise gelten nur für Industrie, Handel, Handwerk und Gewerbe und verstehen sich zuzüglich gesetzlicher MwSt. ab Lager. Kein Mindermengenzuschlag.

Sauna-Hygrotherm

Rahmen aus Massivholz. Haar-Synthetik.

Maße ca.: L × H × T: 13 × 24 × 3,4 cm,
Gewicht ca.: 225 g.



Art.-Nr. 0679



Sauna-Thermometer

Analoges Thermometer. Der optimale Sauna-Bereich ist farblich markiert. Mit Ring aus Polycarbonat. Aus hitzebeständigen Materialien. Bimetalltechnik.

Maße ca.: ø 12 × 3,7 cm, Gewicht 100 g.



12 cm

Art.-Nr. 0672

Sauna-Hygrometer

Analoges Hygrometer. Der optimale Sauna-Bereich ist farblich markiert. Mit Ring aus Polycarbonat. Aus hitzebeständigen Materialien. Synthetik-Haar.

Maße ca.: ø 12 × 3,7 cm, Gewicht 105 g.



12 cm

Art.-Nr. 0673

Sauna-Hygrotherm

Analoges Hygro-Thermometer. Der optimale Sauna-Bereich ist farblich markiert. Mit Ring aus Polycarbonat. Aus hitzebeständigen Materialien. Bimetalltechnik.

Maße ca.: ø 12 × 3,7 cm, Gewicht 91 g.



12 cm

Art.-Nr. 0674

Artikelbezeichnung	Größe	Art.-Nr.	Einzelpreis	ab 3 Stück	ab 10 Stück	ab 25 Stück	ab 50 Stück
1 Sauna-Hygrotherm, Massivholz	13 × 24 cm	0679					
2 Sauna-Thermometer, Polycarbonat	12 cm	0672					
3 Sauna-Hygrometer, Polycarbonat	12 cm	0673					
4 Sauna-Hygrotherm, Polycarbonat	12 cm	0674					

Alle Preise gelten nur für Industrie, Handel, Handwerk und Gewerbe und verstehen sich zuzüglich gesetzlicher MwSt. ab Lager. Kein Mindestmengenzuschlag.

Sauna-Hygrotherm mit Skalen in anthrazit

Messgerät mit Thermometer und Hygrometer. Zwei Skalen in anthrazit in Naturholz eingelassen. An den langen Seiten gerundet.

Maße ca.: B × H: 24 × 12,5 cm.

1  10 cm Skala **Art.-Nr. 5432**



Alles
auf einen Blick

Sauna-Hygrotherm in Holz gefasst

Messgerät mit Thermometer und Hygrometer. Einzelskalen in Naturholz eingelassen.

Maße ca.: B × H: 24 × 13 cm.

2  10 cm Skala **Art.-Nr. 5425**



XL Sauna-Hygrotherm in Holz gefasst

Extra großes Messgerät mit Thermometer und Hygrometer. Einzelskalen in Naturholz eingelassen. Große Lüftungsschlitze lassen das Gerät schnell und zuverlässig reagieren.

Maße ca.: L × B × T: 38 × 20 × 4 cm, Gewicht ca.: 0,9 kg.

3  16 cm Skala **Art.-Nr. 4181**



Artikelbezeichnung	Größe	Art.-Nr.	Einzelpreis	ab 3 Stück	ab 10 Stück	ab 25 Stück	ab 50 Stück
1 Sauna-Hygrotherm, anthrazit	10 cm	5432					
2 Sauna-Hygrotherm, Holz	10 cm	5425					
3 XL Sauna-Hygrotherm, Holz	16 cm	4181					

Alle Preise gelten nur für Industrie, Handel, Handwerk und Gewerbe und verstehen sich zuzüglich gesetzlicher MwSt. ab Lager. Kein Mindermengenzuschlag.



Elektronisches Sauna Hygro-Thermometer

Messgerät mit digitaler LED-Anzeige. Mit separatem Fühlergehäuse. So kann die Digitalanzeige innen und außen montiert werden. Verdeckte Befestigung. Schutzart IP 24.

Messbereiche: Temperatur 0° - 125 °C. Relative Luftfeuchte 0 - 60 %. Steckernetzteil und 3 m hitzebeständiges Kabel.

Maße ca.: L × H × T: 22,5 × 10,5 × 6 cm, Ziffernhöhe 2,5 cm.



Art.-Nr. 4160



Sauna Messgeräte tropfenförmig

In Holz gefasstes Thermometer.

Maße ca.: 13,5 × 16 cm.

2 + 10 cm Skala Art.-Nr. 5410

wie oben, aber Hygrometer.

Maße ca.: 13,5 × 16 cm.

3 + 10 cm Skala Art.-Nr. 5411



Artikelbezeichnung	Größe	Art.-Nr.	Einzelpreis	ab 3 Stück	ab 10 Stück	ab 25 Stück	ab 50 Stück
1 Elektronisches Sauna Hygro-Thermometer	22,5 × 10,5 cm	4160					
2 Sauna-Thermometer, tropfenförmig	10 cm	5410					
3 Sauna-Hygrometer, tropfenförmig	10 cm	5411					

Alle Preise gelten nur für Industrie, Handel, Handwerk und Gewerbe und verstehen sich zuzüglich gesetzlicher MwSt. ab Lager. Kein Mindestmengenzuschlag.

Finden Sie die richtige Wassertemperatur

- schnell und sicher



Neptun Schwimmbadthermometer I

Aus Kunststoff, Schwimmkörper aus Weichschaum. Optima-Kapillare. Mit Befestigungsleine, Temperatur 0° bis 45 °C.

Maße ca.: ø 12,5 cm, 38,5 cm lang.

1 blau/weiß Art.-Nr. 0622



Schwimmbadthermometer II

Edelstahl rostfrei, mit Weichschaum-Schwimmkörper und Befestigungsleine, Temperatur -10° bis +50 °C.

Maße ca.: ø 11 cm, Gewicht 180 g.

2 blau Art.-Nr. 0620



Schwimmbadthermometer III

Poolwatch. Schwimmbadthermometer mit Schwimmkörper und Befestigungsleine. Temperatur -5° bis +45 °C.

Maße ca.: ø 20 cm, 33 cm lang, Gewicht 315 g.

3 blau Art.-Nr. 0621

Artikelbezeichnung	Art.-Nr.	Einzelpreis	ab 3 Stück	ab 10 Stück	ab 25 Stück	ab 50 Stück
1 Schwimmbadthermometer I, Neptun	0622					
2 Schwimmbadthermometer II	0620					
3 Schwimmbadthermometer III	0621					

Alle Preise gelten nur für Industrie, Handel, Handwerk und Gewerbe und verstehen sich zuzüglich gesetzlicher MwSt. ab Lager. Kein Mindermengenzuschlag.

A microscopic view of plant cells, showing a grid of cell walls. The cells are filled with various shades of blue and purple, suggesting a specific staining or dye. A semi-transparent blue vertical bar is overlaid on the right side of the image, containing the text.

B O D E N B E L Ä G E

PVC-freie Bodenmatte aus TPE

Unsere Bodenmatte mit Ober- und Unterleisten aus TPE ist für Temperaturen von -20° bis +80 °C und somit ideal für die gewerbliche Nutzung im Innen- und Außenbereich und in der Sauna geeignet. UV-beständig.

Die elastischen Oberleisten bieten einen sehr angenehmen Laufkomfort. Die Matte ist aufrollbar, rutschhemmend, emissionsfrei und stark isolierend. Das Material ist sowohl antibakteriell als auch fungizid für beste Hygiene ausgerüstet.

Diese Matte ist ressourcenschonend hergestellt und recyclingfähig. Sie besteht bereits zu 30% aus recyceltem Material. TPE ist sehr nachhaltig, da es z. B. keine Schwermetalle oder Giftstoffe enthält.

Die Prüfung nach DIN 51097 für die Bewertungsgruppen A+B+C ist noch nicht durchgeführt, soll aber zeitnah erfolgen.

Maße: bis 15 m Länge, Breite 80 cm oder 100 cm.

Die Matten sind mit einem Cuttermesser leicht zuschneidbar.

Gewicht: ca. 4,5 kg/m².

- 1 Zuschnitt nach Maß, 80 cm Breite Art.-Nr. 2841 + Farbe
- 2 Zuschnitt nach Maß, 100 cm Breite Art.-Nr. 2842 + Farbe

kurzfristige Lieferzeit!

Silbergrau: 1

Champagner: 2

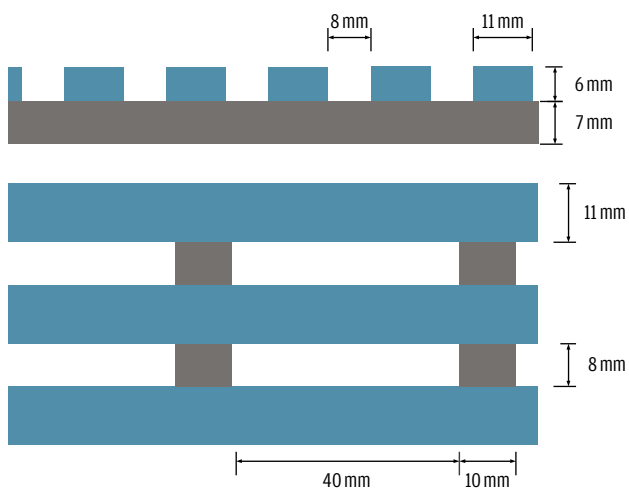

Für die
Sauna
geeignet

UV-
beständig

Frost
sicher
bis -20°C

PVC
frei

Artikelbezeichnung	Art.-Nr.	Einzelpreis	ab 3 Stück	ab 10 Stück	ab 25 Stück	ab 50 Stück
1 PVC-freie Bodenmatte nach Maß, 80 cm Breite	Preis je lfm. 2841+Farbe					
2 PVC-freie Bodenmatte nach Maß, 100 cm Breite	Preis je lfm. 2842+Farbe					

Alle Preise gelten nur für Industrie, Handel, Handwerk und Gewerbe und verstehen sich zuzüglich gesetzlicher MwSt. ab Lager. Kein Mindermengenzuschlag.



nie wieder

heiße Füße

FINNSA Sauna-Gitterbodenmatte

Diese Matte absorbiert und reduziert Bodenhitze extrem. Somit wird ein angenehmes Gehen zu den Saunabänken ermöglicht. Die großflächige Kästchenstruktur bildet ein kühlendes Luftkissen zwischen Boden und Füßen.

Die Matte kann bei Kabinenreinigung schnell herausgenommen und wieder ausgelegt werden. Nicht für den Außen- oder Nassbereich geeignet.

Die Verträglichkeit mit unseren Desinfektionsmitteln und Reinigern wurde im Labor getestet und bestätigt.

- nur 6 mm hoch und sehr leicht - nur 2,5 kg/m²
- rutschhemmend und hygienisch
- einfachste Reinigung
- gut zuschneidbar

Bitte gewünschte Farbe und Größe angeben.

- | | | |
|---|-------------------------------------|----------------------------|
| ① | Zuschnitt nach Maß, 80 cm Breite | Art.-Nr. 3010 + Farbnummer |
| ② | Zuschnitt nach Maß, 100 cm Breite | Art.-Nr. 3011 + Farbnummer |
| ③ | ganze Rolle 10 m lang, 80 cm breit | Art.-Nr. 3050 + Farbnummer |
| ④ | ganze Rolle 10 m lang, 100 cm breit | Art.-Nr. 3051 + Farbnummer |

**FINNSA
Bestseller**

**Ideal für
die Sauna
geeignet**



Beige: 1



Grau: 2



Altweiß: 3



Grün: 4

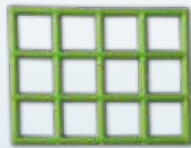

Braun: 5



Rot: 6

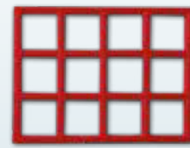

Schwarz: 7



Blau: 8



Rubinrot: 9



Artikelbezeichnung

Art.-Nr.

Einzelpreis

ab 3 Stück

ab 10 Stück

ab 25 Stück

ab 50 Stück

	Artikelbezeichnung	Art.-Nr.	Einzelpreis	ab 3 Stück	ab 10 Stück	ab 25 Stück	ab 50 Stück
①	Gitterbodenmatte, Zuschnitt, 80 cm Breite	Preis je lfm. 3010+Farbe					
②	Gitterbodenmatte, Zuschnitt, 100 cm Breite	Preis je lfm. 3011+Farbe					
③	Gitterbodenmatte, 10 m Rolle, 80 cm Breite	ganze Rolle 3050+Farbe					
④	Gitterbodenmatte, 10 m Rolle, 100 cm Breite	ganze Rolle 3051+Farbe					





Alle Preise gelten nur für Industrie, Handel, Handwerk und Gewerbe und verstehen sich zuzüglich gesetzlicher MwSt. ab Lager. Kein Mindestmengenzuschlag.

Supergrip Hygienematte "Hart-PVC"





Die Oberleisten sind komplett durchgefärbt und behalten bei regelmäßiger Reinigung jahrelang ihre Farbe. Hart-PVC Matten sind rutschhemmend und haben eine antibakterielle und fungizide Wirkung. Nicht UV-beständig.

Diese Hygienematten sind extrem verschleißfest und haben, bei sachgemäßer Pflege, eine lange Lebensdauer.

Ideal für Nassbereiche oder Saunen in Badeanstalten und öffentlichen Einrichtungen mit starker Beanspruchung. Auch im Becken verlegbar, schwimmt nicht auf!

-  Von Natur aus resistent gegen Bakterien, Algen und Pilze.
-  Allseitiger, schneller Wasserablauf durch gewölbte Oberfläche der Stäbe. Rutschhemmende Eigenschaften nach DIN 51097/GUV 26.17 - Anwendungsbereich A+B.
-  Hygienische Sauberkeit durch bloßes Abspritzen mit Wasser. Weitestgehend chemikalienbeständig.
-  Einfaches Aufrollen und platzsparendes Deponieren durch flexible Unterleisten.
-  Die Struktur fördert die Durchblutung und massiert die Fußsohlen. Sicher und angenehm barfuß gehen.



Bitte gewünschte Farbe und ggf. Größe angeben.

-   Zuschnitt nach Maß Art.-Nr. 2810 + Farbe
-   Zuschnitt, ca. 40 × 80 cm Art.-Nr. 2811 + Farbe

Nur ca. 2 Wochen Lieferzeit!

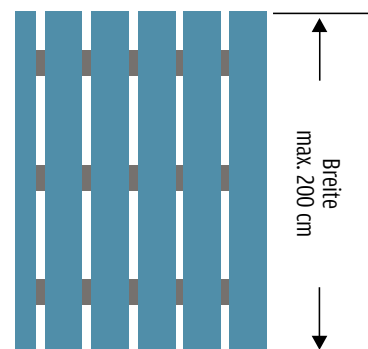
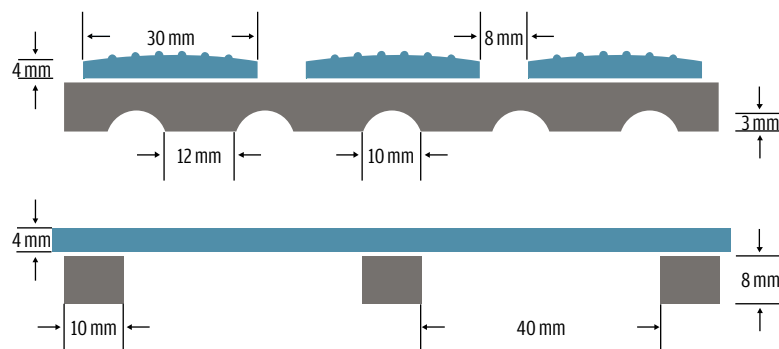
Hinweis: Ein Abschnitt kann nur zwischen zwei farbigen Stegen erfolgen. Mit Toleranzen von +/- 3 cm ist zu rechnen!



Artikelbezeichnung	Art.-Nr.	Einzelpreis	ab 3 Stück	ab 10 Stück	ab 25 Stück	ab 50 Stück
 Supergrip Hygienematte "Hart-PVC"	Preis je m ² 2810+Farbe					
 Supergrip Hygienematte "Hart-PVC", Zuschnitt	40 × 80 cm 2811+Farbe					

Alle Preise gelten nur für Industrie, Handel, Handwerk und Gewerbe und verstehen sich zuzüglich gesetzlicher MwSt. ab Lager. Kein Mindermengenzuschlag.

Die

Hygienematten

für den Nassbereich



Supergrip Hygienematte "Soft"

Wie die Supergrip-Hygienematte "Hard-PVC", aber diese Matte hat weiche elastische Oberleisten und ist UV-beständig. Das Material ist antibakteriell und fungizid.

Die Matte ist sie für den dauerhaften Einsatz in Innen- und Außenbereichen geeignet. Mit allseitigem Wasserablauf für Nassbereiche. Auch im Becken verlegbar, schwimmt nicht auf!

Rutschfest nach DIN 51097, Bewertungsgruppe A + B + C.

Anfertigung individuell nach Maß
- bis max. 1,20 m Breite und 15 m Länge.

Bitte gewünschte Farbe und Größe angeben.



Art.-Nr. 2820 + Farbe

Nur ca. 2-3 Wochen Lieferzeit!

Hinweis: Ein Abschnitt kann nur zwischen zwei Stegen erfolgen. Mit Toleranzen von +/- 2 cm ist zu rechnen!

Creme: 1



Gelb: 2



Orange: 3



Rot: 4



Blau: 5



Grau: 6

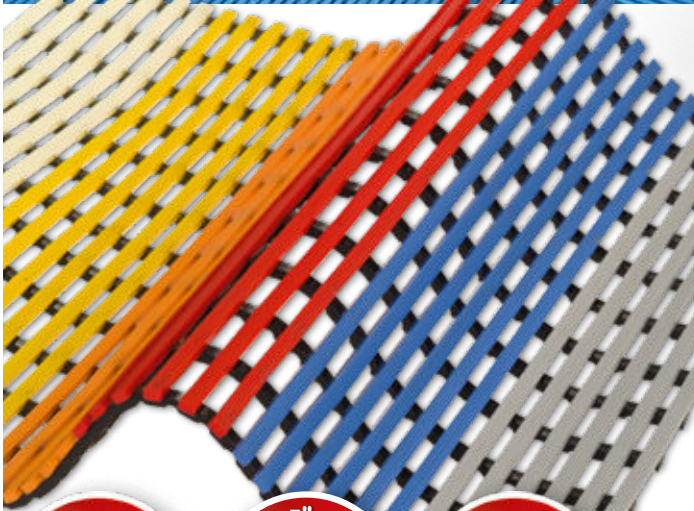
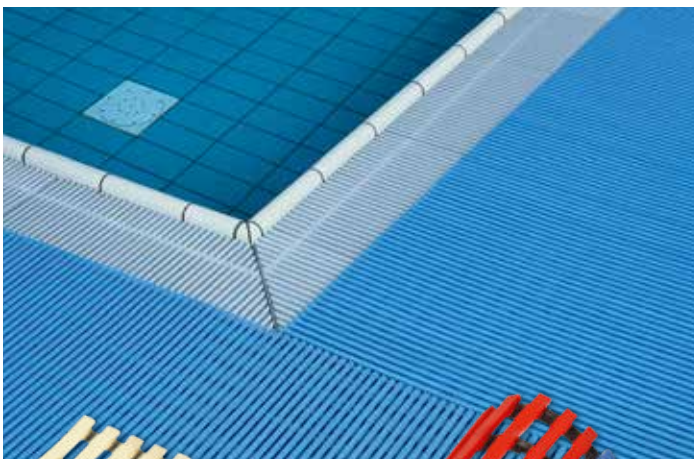

Für die
Sauna
geeignet

Für
**Nass-
Bereiche**
geeignet

**UV-
beständig**

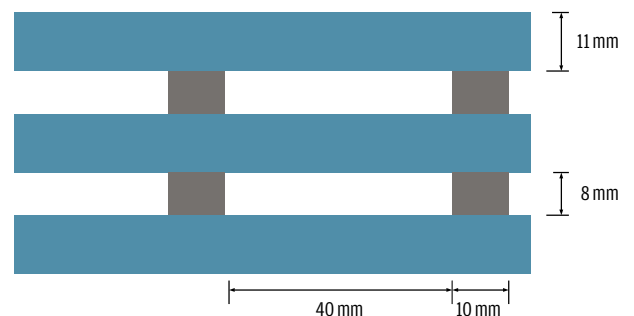
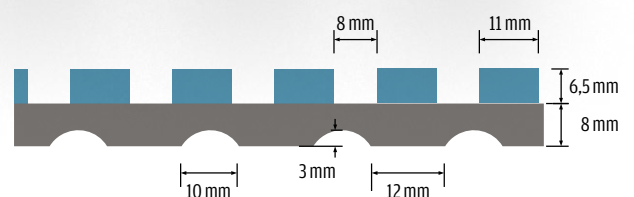

Artikelbezeichnung

Art.-Nr.

Einzelpreis

ab 3 Stück

ab 10 Stück

ab 25 Stück

ab 50 Stück



Supergrip Hygienematte "Soft"

Preis je m²

2820+Farbe

Alle Preise gelten nur für Industrie, Handel, Handwerk und Gewerbe und verstehen sich zuzüglich gesetzlicher MwSt. ab Lager. Kein Mindestmengenzuschlag.

Universal Hygienematte "Kork"

Hier wurden die Vorteile einer PVC-Matte - Hygiene und Sicherheit - mit der sehr ansprechenden und natürlichen Optik von Kork verbunden. Die komplette Matte ist PVC-frei.

Sie ist fungizid ausgerüstet und ideal für den Barfuß- und Nassbereich. Außerdem ist sie auch für die Sauna und den Außenbereich geeignet.

- Oberleisten mit Naturkork, Unterleisten braun
- Resistent gegen die Bildung von Pilzen
- Rutschfest nach DIN 51097, Bewertungsgruppe C
- UV-beständig

Anfertigung individuell nach Maß
- bis max. 1,20 m Breite und 15 m Länge.

Bitte gewünschte Größe angeben.

Art.-Nr. 2830

Nur ca. 3 Wochen Lieferzeit!

Hinweis: Ein Abschnitt kann nur zwischen zwei Stegen erfolgen. Mit Toleranzen von +/- 2 cm ist zu rechnen.

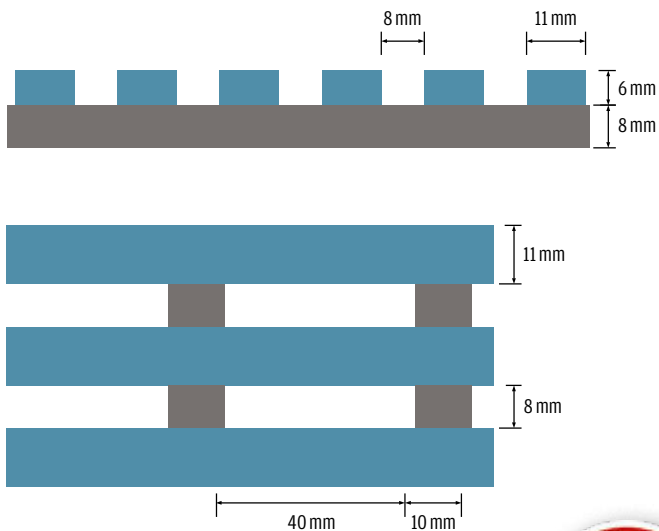

Artikelbezeichnung	Art.-Nr.	Einzelpreis	ab 3 Stück	ab 10 Stück	ab 25 Stück	ab 50 Stück
1 Universal Hygienematte "Kork"	Preis je m ² 2830					

Alle Preise gelten nur für Industrie, Handel, Handwerk und Gewerbe und verstehen sich zuzüglich gesetzlicher MwSt. ab Lager. Kein Mindermengenzuschlag.



Kunststoff-Bodenrost "classic"

Durch den Bodenabstand von 25 mm fußwarm und trocken. Schnelles Zusammenstecken und Zerlegen. Einfaches Zuschneiden der Roste mit scharfem Messer.

Unempfindlich gegen Chlor und andere Chemikalien. Hygienisch und fußpilzabweisend.

Besonders geeignet für alle Nassbereiche, z. B. auch Banja. Auch für Sauna und den Außenbereich geeignet. Thermische Belastbarkeit von ca. -20° bis 70 °C.

Maße ca.: B × L × H: 50 × 50 × 2,5 cm, Gewicht ca. 760 g/Stück.

- 1 Farbe: blau Art.-Nr. 4213
- 2 Farbe: basaltgrau Art.-Nr. 4214
- 3 Farbe: lichtgrau Art.-Nr. 4215

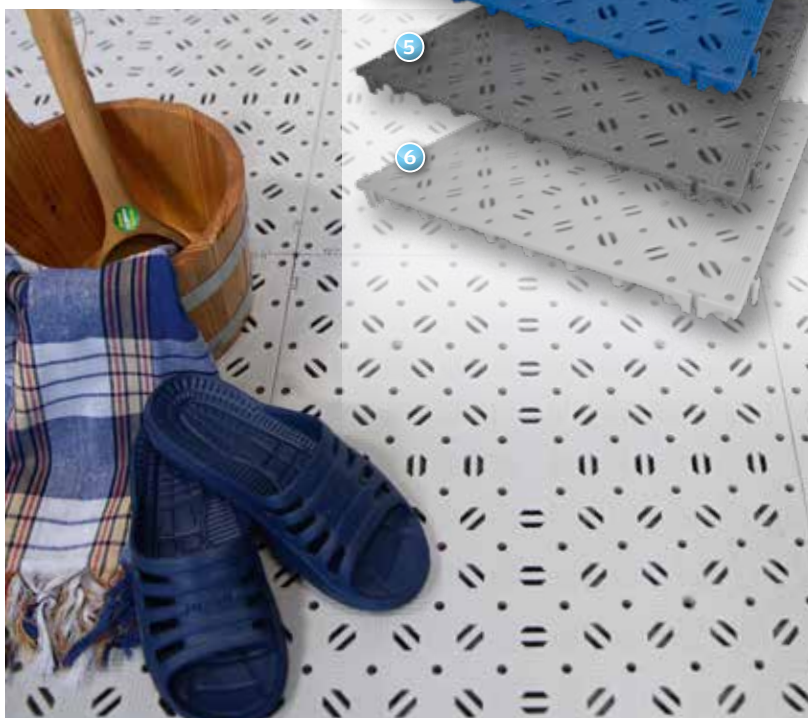

Kunststoff-Bodenrost "stabil"

wie oben, jedoch dort geeignet, wo mehr Komfort erwünscht ist. Durch die geschlosseneren Oberfläche lässt dieser Rost eine Bestuhlung zu. Auch für den Außenbereich geeignet. Thermische Belastbarkeit ca. -20° bis 70 °C.

Maße ca.: B × L × H: 50 × 50 × 2,5 cm, Gewicht ca. 760 g/Stück.

- 4 Farbe: blau Art.-Nr. 4221
- 5 Farbe: basaltgrau Art.-Nr. 4222
- 6 Farbe: lichtgrau Art.-Nr. 4223



Artikelbezeichnung	Größe	Art.-Nr.	Einzelpreis	ab 3 Stück	ab 10 Stück	ab 20 Stück	ab 100 Stück
Kunststoff-Bodenrost "classic"	50 × 50 cm	4213-4215					
Kunststoff-Bodenrost "stabil"	50 × 50 cm	4221-4223					

Alle Preise gelten nur für Industrie, Handel, Handwerk und Gewerbe und verstehen sich zuzüglich gesetzlicher MwSt. ab Lager. Kein Mindestmengenzuschlag.

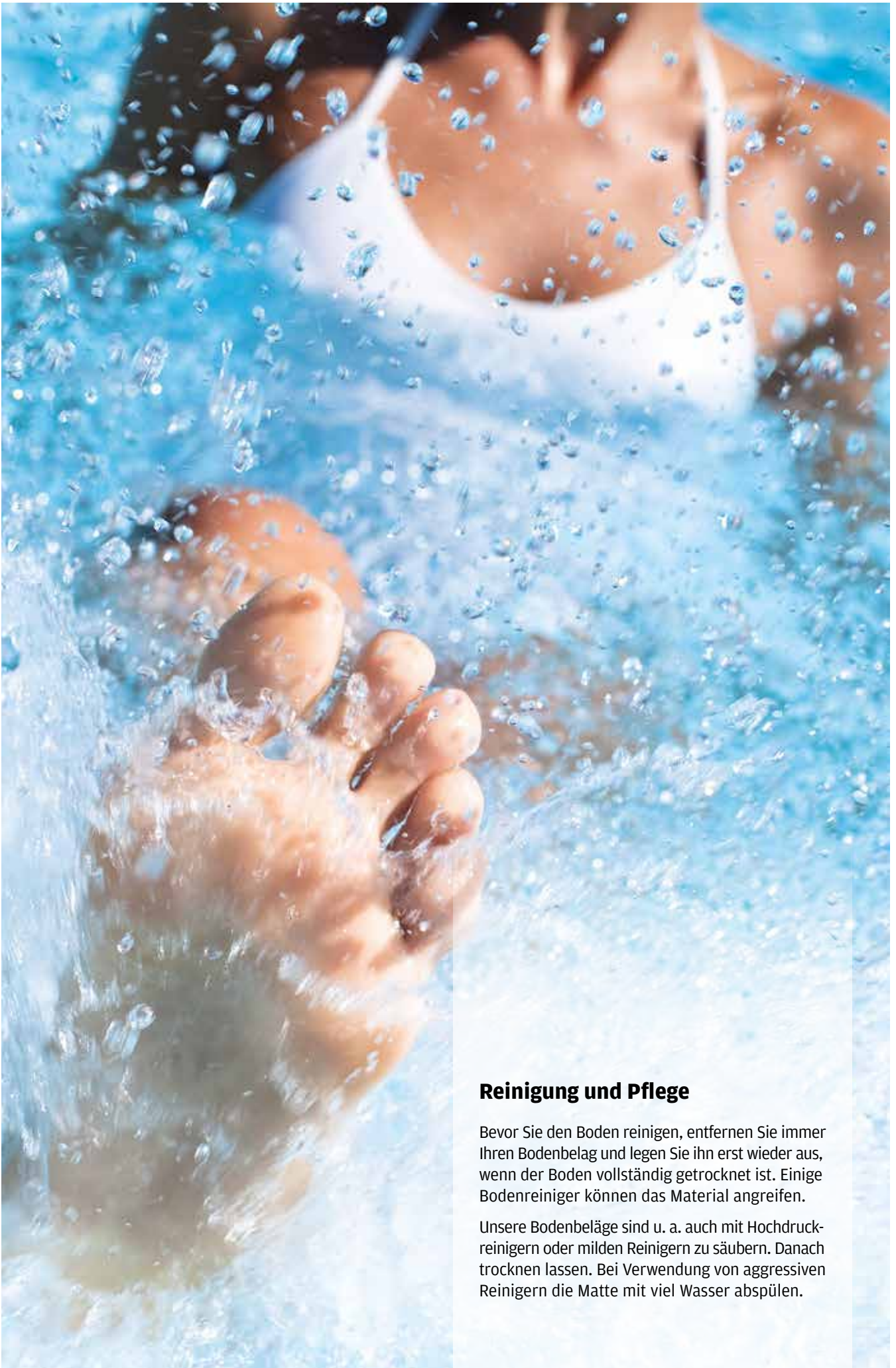

Reinigung und Pflege

Bevor Sie den Boden reinigen, entfernen Sie immer Ihren Bodenbelag und legen Sie ihn erst wieder aus, wenn der Boden vollständig getrocknet ist. Einige Bodenreiniger können das Material angreifen.

Unsere Bodenbeläge sind u. a. auch mit Hochdruckreinigern oder milden Reinigern zu säubern. Danach trocknen lassen. Bei Verwendung von aggressiven Reinigern die Matte mit viel Wasser abspülen.



**L
I
E
G
E
N**

Bermuda

Diese Liegen sind für gewerbliche Belastung ausgelegt und haben sich bereits tausendfach bewährt. Die Bespannung mit dem wetterfesten KARATEX-Gewebe ist atmungsaktiv und pflegeleicht. Einfach zu reinigen mit Gartenschlauch und Seifenwasser.

- Gestell aus extrem stabilem, dickwandigem Rohr
- Klappgelenke kunststoffgelagert, keine Reibung und keine Korrosionsgefahr
- Schrauben und Muttern aus rostfreiem Stahl
- Einfache, platzsparende Lagerung
- bis 150 kg belastbar

Wellnesskissen Art.-Nr. 4759 s. Seite 105 nicht im Preis enthalten.

Bermuda Kippliege

Aus Stahl. Bespannung im Sitzbereich verstärkt. Bezug auswechselbar.

Liegefläche ca. 195 × 51 cm, Gewicht: 13,9 kg.

1  Gestellfarbe: nach Wunsch, Bezugfarbe: nach Wunsch **Art.-Nr. 4720**

wie oben, aber zusätzlich verzinkt und hohlraumgeschützt. Ideal für Nassbereiche von Hallenbädern.

2  Gestellfarbe: nach Wunsch, Bezugfarbe: nach Wunsch **Art.-Nr. 4721**

Bermuda Stapelliege

Aus Aluminium. Kopfteil mehrfach verstellbar.

Maße ca.: L × B × H: 195 × 65 × 98 cm.

3  Gestellfarbe: nach Wunsch, Bezugfarbe: nach Wunsch **Art.-Nr. 4710**

Bitte geben Sie die gewünschte Gestell- und Bezugfarbe an!
ca. 4 - 6 Wochen Lieferzeit.



Bermuda Kipp- und Stapelliege, platin mit Bespannung D74
Wellnesskissen mit Bezug D74





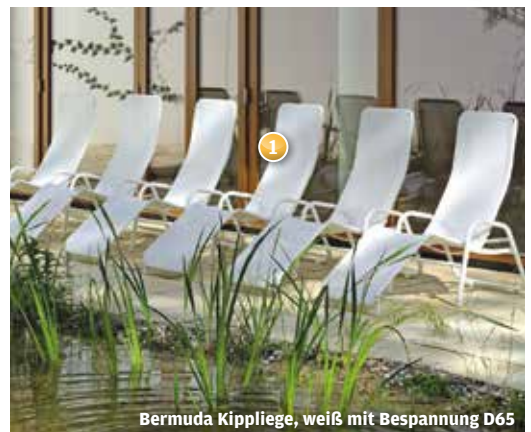







Bermuda Kipp- und Stapelliege, platin mit Bespannung D74
Wellnesskissen mit Bezug D74



Bermuda Kippliege, weiß mit Bespannung D65

Preise bei größeren Mengen auf Anfrage.

Artikelbezeichnung	Eigenschaften	Art.-Nr.	Einzelpreis	ab 3 Stück	ab 10 Stück	ab 25 Stück	ab 50 Stück
1 Bermuda Kippliege	  	4720					
2 Bermuda Kippliege, verzinkt	   	4721					
3 Bermuda Stapelliege	  	4710					

Alle Preise gelten nur für Industrie, Handel, Handwerk und Gewerbe und verstehen sich zuzüglich gesetzlicher MwSt. ab Lager. Kein Mindermengenzuschlag.



Bermuda Kipp liege, weiß mit Bespannung D86
Wellnesskissen mit Bezug D86

Gestellfarbe:



Bezugfarbe:

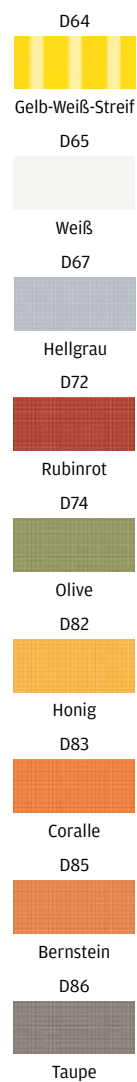

Auf
Anfrage liefern
wir das komplette
Karasek
Programm

Empfehlung: weiß + D64/D65 · platin + D67/D74/D86 · coralle + D83 · honig + D82/D85 · rubinrot + D72

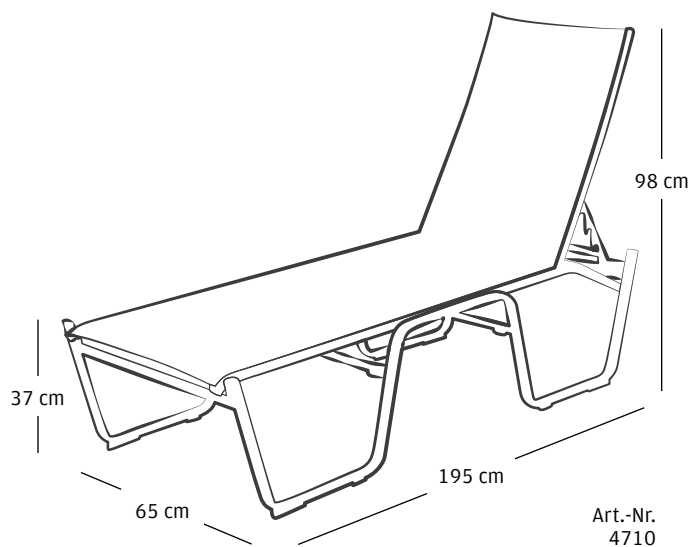
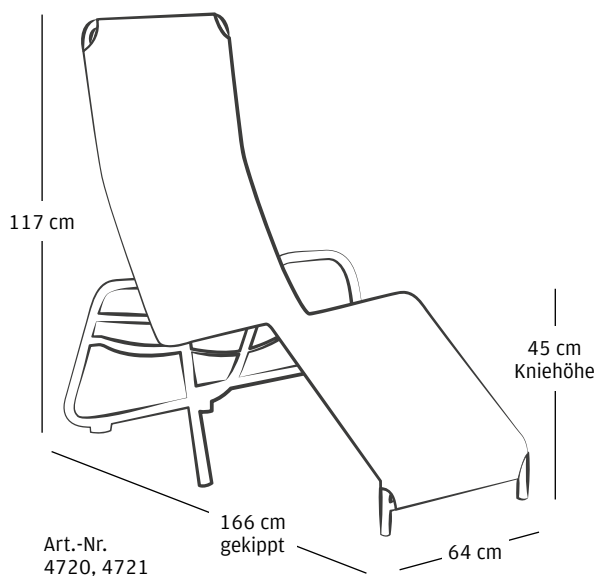

Bezugfarbe:

- D60
- Carbon
- D61
- Bordeaux
- D63
- Blau
- D64
- Gelb-Weiß-Streif
- D65
- Weiß
- D69
- Schwarz
- D70
- Ozeanblau
- D71
- Kupfer
- D72
- Rubinrot
- D74
- Olive
- D75
- Crema
- D79
- Grau
- D81
- Zitronengelb
- D82
- Honig
- D83
- Coralle
- D84
- Kirschrot
- D85
- Bernstein
- D86
- Taupe

Gestellfarbe:

- weiß
- blau-grau
- champagne
- kupfer
- grau metallic
- ozeanblau
- silber
- rubinrot
- platin
- schilfgrün
- coralle
- honig
- zitronengelb



Florida-Kippliege, silber mit Bespannung D86

Empfehlung: weiß + D64/D65/D66 · blau-grau + D79 · champagne + D75 · kupfer + D71 · grau-metallic + D60/D75/D85 ozeanblau + D70 · silber + D61/D74/D86 · rubinrot + D72 · platin + D63/D69/D84 · schilfgrün + D86 coralle + D83 · honig + D82 · zitronengelb + D81

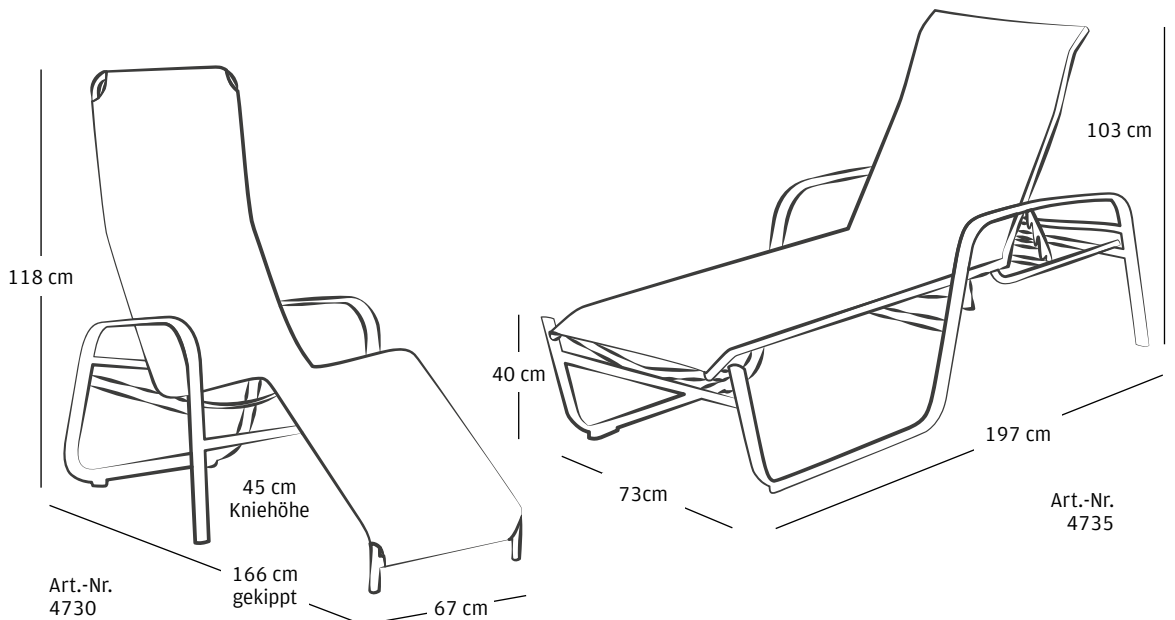

Florida

Diese Liegen zeichnen sich durch das breite Aluminium-Profilrohr aus. Die Bespannung mit strapazierfähigen KARATEX-Gewebe ist im Sitzbereich verstärkt. Es ist bei Nässe schnell trocknend und bei Hitze angenehm und atmungsaktiv. Einfach zu reinigen mit Gartenschlauch und Seifenwasser.

- Klappgelenke kunststoffgelagert, keine Reibung und keine Korrosionsgefahr
- Einfache, platzsparende Lagerung
- bis 150 kg belastbar

Wellnesskissen Art.-Nr. 4759 s. Seite 105 nicht im Preis enthalten.

Florida Kippliege

Untergestell aus Aluminium, Korb aus Stahl. Verzinkt und hohlraumgeschützt. Ideal für Nassbereiche von Hallenbädern. Bezug auswechselbar.

Liegefläche ca. 195 × 51 cm, Gewicht: 8,9 kg

1  Gestellfarbe: nach Wunsch, Bezugfarbe: nach Wunsch Art.-Nr. 4730

Florida Stapelliege

Aus Aluminium. Mit extrabreiter Liegefläche. Hohe Kippsicherheit. Kopfteil mehrfach verstellbar. Auch für Solebäder geeignet.

Liegefläche ca. 195 × 60 cm. Sitzhöhe ca. 40 cm.

2  Gestellfarbe: nach Wunsch, Bezugfarbe: nach Wunsch Art.-Nr. 4735

wie oben, aber erhöhte Sitzhöhe. Besonders geeignet für den Senioren- und Pflegebereich.

Liegefläche ca. 195 × 60 cm. Sitzhöhe ca. 50 cm.

3  Gestellfarbe: nach Wunsch, Bezugfarbe: nach Wunsch Art.-Nr. 4738

Bitte geben Sie die gewünschte Gestell- und Bezugfarbe an!
ca. 4 - 6 Wochen Lieferzeit.

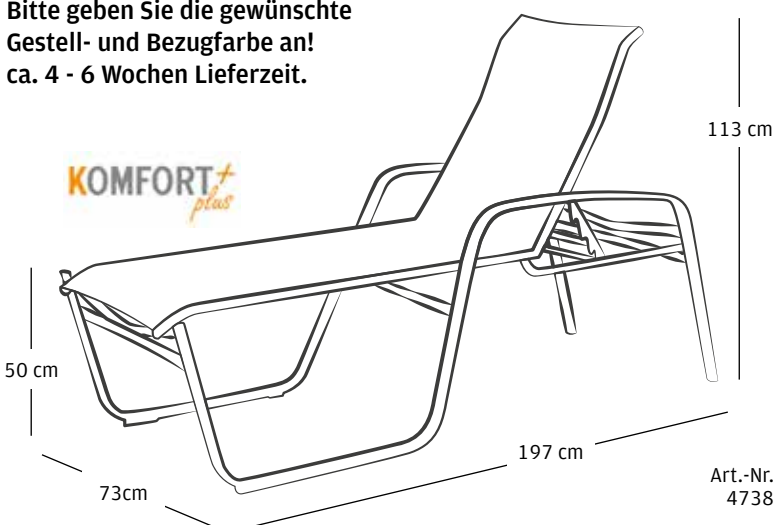



Preise bei größeren Mengen auf Anfrage.



Auf Anfrage liefern wir das komplette **Karasek** Programm



Artikelbezeichnung	Eigenschaften	Art.-Nr.	Einzelpreis	ab 3 Stück	ab 10 Stück	ab 25 Stück	ab 50 Stück
1 Florida Kippliege		4730					
2 Florida Stapelliege		4735					
3 Florida Stapelliege Plus		4738					

Alle Preise gelten nur für Industrie, Handel, Handwerk und Gewerbe und verstehen sich zuzüglich gesetzlicher MwSt. ab Lager. Kein Mindermengenzuschlag.

California-TOP



Hochwertigste Materialien werden verwendet um diese elegante Liege herzustellen. Der Sitzkorb ist klappbar. Der Bezug ist aus strapazierfähigen und pflegeleichten KARATEX-Gewebe.

Ohne Einsatzbeschränkungen. Geeignet für den Innen-, Außen- und Nassbereich sowie das Solebad.

- Gestell und Sitzkorb aus Aluminium
- bis 150 kg belastbar

Wellnesskissen Art.-Nr. 4759 s. Seite 105 nicht im Preis enthalten.

Liegefläche ca. 195 × 51 cm. Gewicht: 12 kg

  Gestellfarbe: nach Wunsch, Bezugfarbe: nach Wunsch Art.-Nr. 4751

Bitte geben Sie die gewünschte Gestell- und Bezugfarbe an!
ca. 4 - 6 Wochen Lieferzeit.





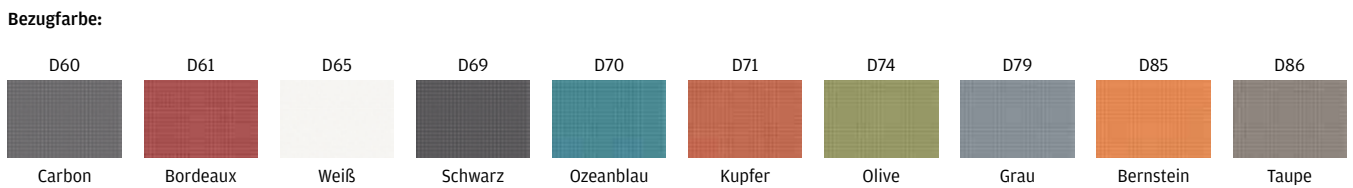
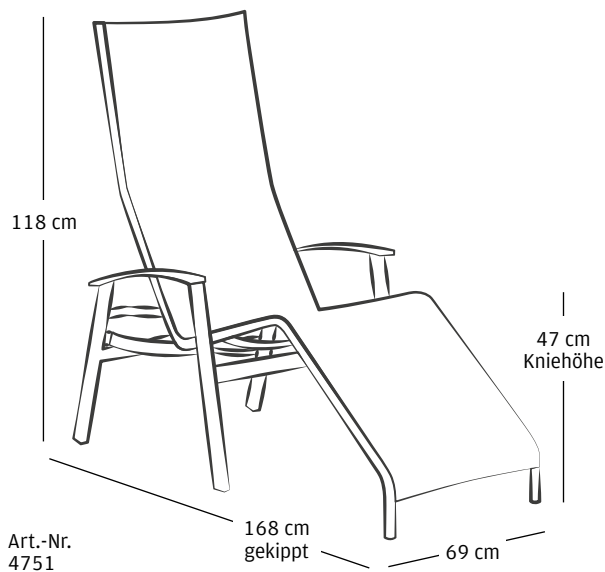

Auf Anfrage liefern wir das komplette Karasek Programm



Empfehlung: grau metallic + D60/D61/D85 · silber + D66/D74/D86 · blau-grau + D65/D79 · kupfer + D69/D71 · ozeanblau + D70

Preise bei größeren Mengen auf Anfrage.

Artikelbezeichnung	Eigenschaften	Art.-Nr.	Einzelpreis	ab 3 Stück	ab 10 Stück	ab 25 Stück	ab 50 Stück
 California-TOP Kippliege	  	4751					

Alle Preise gelten nur für Industrie, Handel, Handwerk und Gewerbe und verstehen sich zuzüglich gesetzlicher MwSt. ab Lager. Kein Mindermengenzuschlag.

Caribic

Das aus reinem Aluminium gefertigte Modell ist raupengeschweißt und daher besonders stabil. Die gute Stapelfähigkeit erlaubt eine platzsparende Lagerung. Die Liege ist problemlos in Solebereichen einsetzbar. Der Bezug ist aus KARATEX-Gewebe.

- ideal im unbeaufsichtigten Ruheraum
- keine Gelenke - kein Verschleiß
- bis 150 kg belastbar

Wellnesskissen Art.-Nr. 4759 nicht im Preis enthalten.

1 Gestellfarbe: nach Wunsch, Bezugfarbe: nach Wunsch Art.-Nr. 4758



Caribic Stapelliege, silber mit Bespannung D69



Caribic Stapelliege, silber mit Bespannung D69
Wellnesskissen mit Bezug D69



Caribic Stapelliege, silber mit Bespannung D69
Wellnesskissen mit Bezug D69

Wellnesskissen

Das Nackenkissen für höheren Liegekomfort

Das Wellnesskissen passt auf alle Kipp-, Stapel- und Rollliegen von Karasek. Die Füllung ist aus "dryfeel®"-Schaumstoff, der einen Großteil der Feuchtigkeit z. B. bei Regen durchlässt und die verbleibende Restfeuchte rasch abführt.

Die Verstellung erfolgt mittels Klettbändern und Spannschlaufe an der Rückseite. In allen Bezugsfarben der Karasek-Liegen bestellbar.

Maße ca.: L x B x H: 47 x 19 x 6 cm. Gewicht: 300 g.

2 Bezugfarbe: nach Wunsch Art.-Nr. 4759

Bitte geben Sie die gewünschte Gestell- und Bezugfarbe an!
ca. 4 - 6 Wochen Lieferzeit.

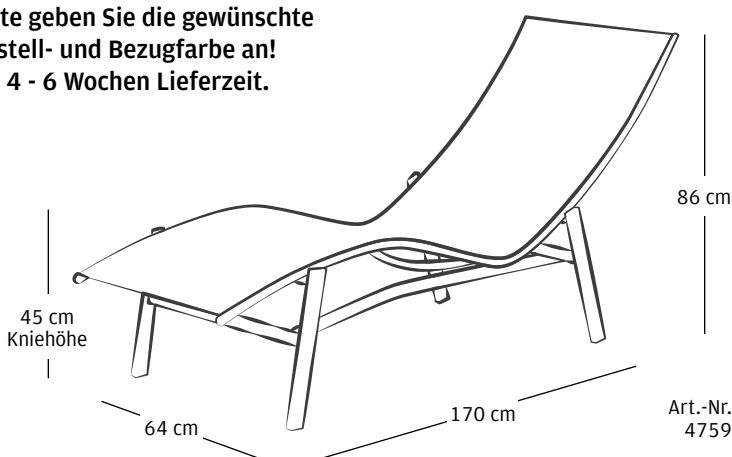

Art.-Nr. 4759

Gestellfarbe:



Bezugfarbe:

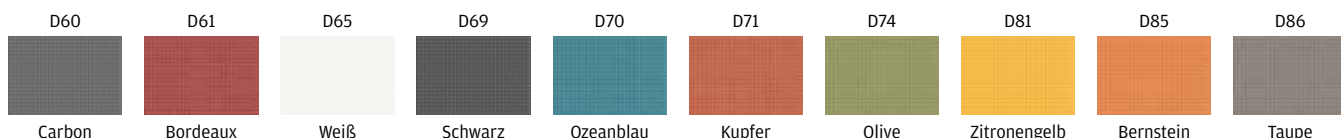

Empfehlung: grau metallic + D60/D85 · silber + D61/D74/D86 · carbon + D69/D85 · kupfer + D71 · ozeanblau + D70 · schilfgrün + D86 · zitronengelb + D65/D66/D81

Preise bei größeren Mengen auf Anfrage.

Artikelbezeichnung	Eigenschaften	Art.-Nr.	Einzelpreis	ab 3 Stück	ab 10 Stück	ab 25 Stück	ab 50 Stück
1 Caribic Stapelliege		4758					
2 Wellnesskissen		4759					

Alle Preise gelten nur für Industrie, Handel, Handwerk und Gewerbe und verstehen sich zuzüglich gesetzlicher MwSt. ab Lager. Kein Mindestmengenzuschlag.



Brasil

Die elegante Aluminium Liege besticht durch die markante Linienführung. Das KARATEX-Gewebe sorgt für ausgezeichneten Komfort und Pflegeleichtigkeit. Kopfteil mehrfach verstellbar.

- Einfache, platzsparende Lagerung
- bis 150 kg belastbar

Wellnesskissen Art.-Nr. 4759 s. Seite 105 nicht im Preis enthalten.

Brasil Stapelliege

- 1  ohne Armlehnen Art.-Nr. 4775
- 2  mit Armlehnen aus Aluminium Art.-Nr. 4776

Brasil Rollliege Plus

wie oben, aber mit 50 cm Liegehöhe. Das "Lift & Go" Prinzip verhindert ein unbeabsichtigtes Wegrollen. Besonders geeignet für den Senioren- und Pflegebereich. Stapelbar.

- 3  mit Armlehnen aus Aluminium Art.-Nr. 4777

Bitte geben Sie die gewünschte Gestell- und Bezugfarbe an!
ca. 4 - 6 Wochen Lieferzeit.



Brasil Stapelliegen mit Armlehnen, silber mit Bespannung D69



Brasil Stapelliege und Brasil Stapelliege plus mit Armlehnen, silber mit Bespannung D86, Wellnesskissen mit Bezug D86





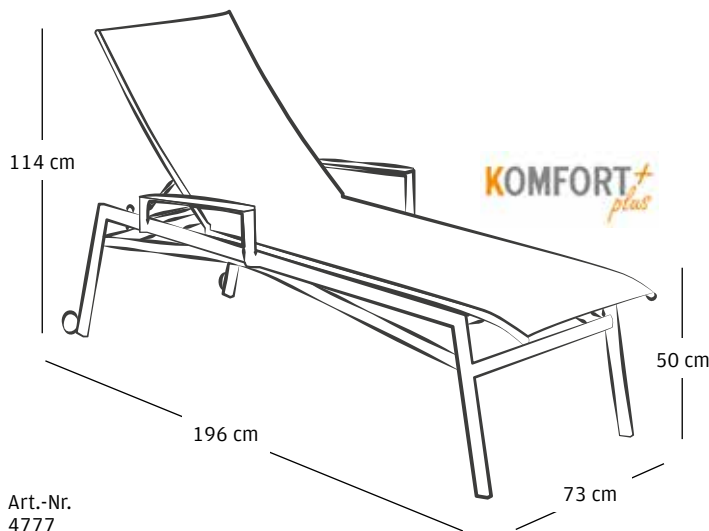





Brasil Stapelliegen ohne Armlehnen, silber mit Bespannung D86



Art.-Nr. 4777

Preise bei größeren Mengen auf Anfrage.

Artikelbezeichnung	Eigenschaften	Art.-Nr.	Einzelpreis	ab 3 Stück	ab 10 Stück	ab 25 Stück	ab 50 Stück
1 Brasil Stapelliege, ohne Armlehnen	  	4775					
2 Brasil Stapelliege, mit Armlehnen	  	4776					
3 Brasil Stapelliege Plus, mit Armlehnen	  	4777					

Alle Preise gelten nur für Industrie, Handel, Handwerk und Gewerbe und verstehen sich zuzüglich gesetzlicher MwSt. ab Lager. Kein Mindestmengenzuschlag.



Brasil Stapelliegen mit Armlehnen, silber mit Bespannung D61

Gestellfarbe:



silber

Bezugfarbe:

D60



Carbon

D61



Bordeaux

D65



Weiß

D69



Schwarz

D74



Olive

D75



Crema

D86



Taupe

Auf
Anfrage liefern
wir das komplette
Karasek
Programm

Empfehlung: grau metallic + D60/D74/D75 · silber + D61/D65/D69/D86

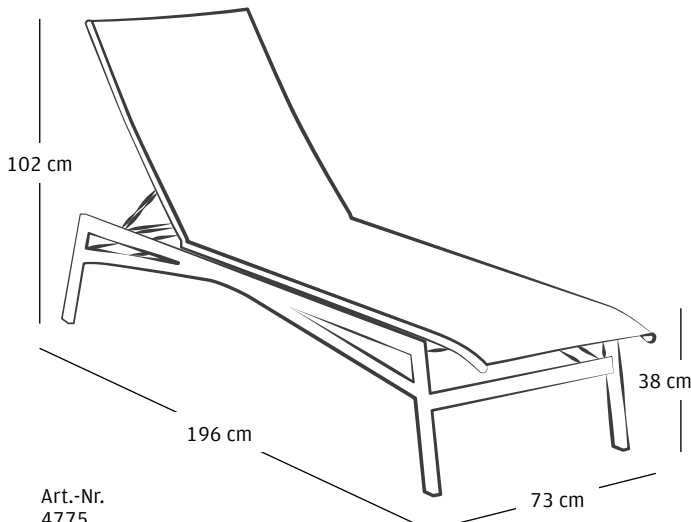

Art.-Nr.
4775

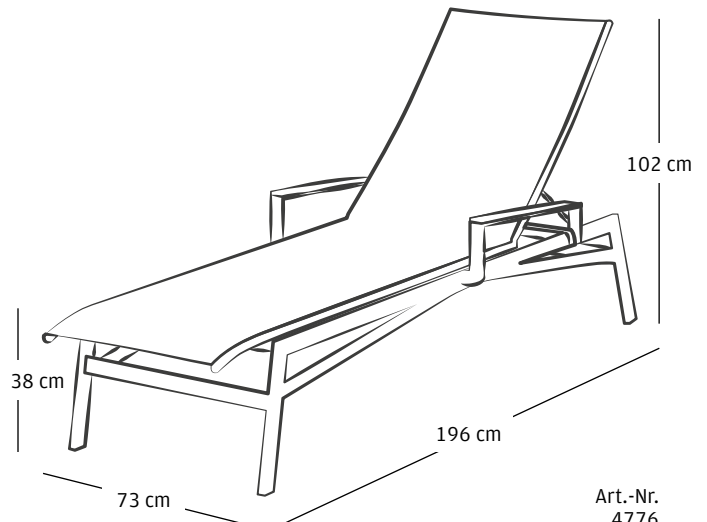

Art.-Nr.
4776



Atlanta

Rollliege mit einfacher und klarer Linienführung. Das Kopfteil kann mehrfach verstellt werden.

Stabil trotz größerer Liegefläche. Das "Lift & Go" Prinzip ermöglicht nach leichtem Anheben ein bequemes Manövrieren und verhindert ein unbeabsichtigtes Wegrollen.

- raupengeschweißtes Aluminium
- Bezug aus wetterfestem und pflegeleichtem KARATEX-Gewebe
- bis 150 kg belastbar

Wellnesskissen Art.-Nr. 4759 s. Seite 105 nicht im Preis enthalten.

  Gestellfarbe: nach Wunsch, Bezugfarbe: nach Wunsch Art.-Nr. 4778

Bitte geben Sie die gewünschte Gestell- und Bezugfarbe an!
ca. 4 - 6 Wochen Lieferzeit.



Atlanta Rollliege, grau met. mit Bespannung D86



Atlanta Rollliege, silber mit Bespannung D86



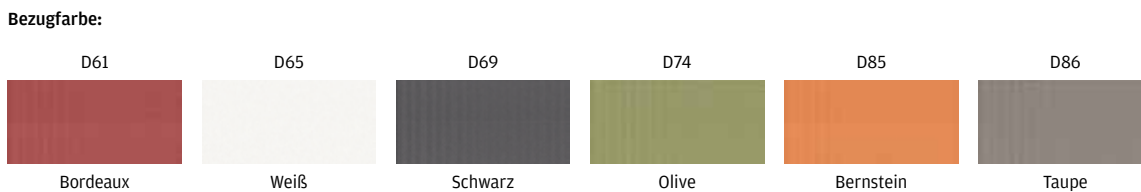
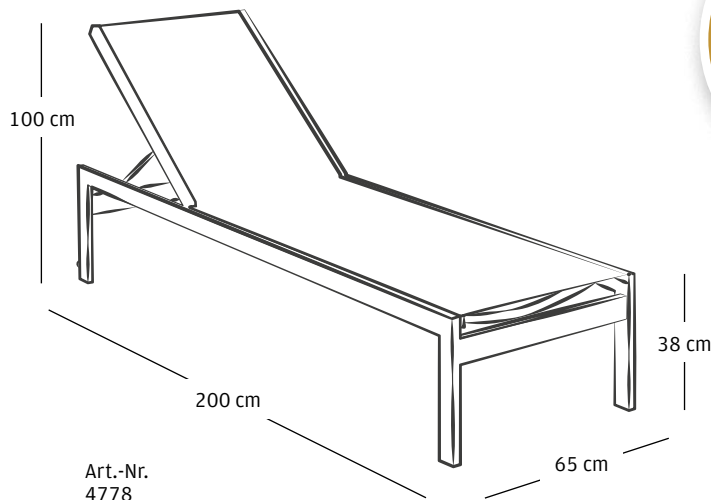

Atlanta Rollliege, silber mit Bespannung D86

Auf
Anfrage liefern
wir das komplette
Karasek
Programm



Empfehlung: grau metallic + D61/D65/D66/D69/D74/D85/D86 · silber + D61/D65/D66/D69/D74/D85/D86

Preise bei größeren Mengen auf Anfrage.

Artikelbezeichnung	Eigenschaften	Art.-Nr.	Einzelpreis	ab 3 Stück	ab 10 Stück	ab 25 Stück	ab 50 Stück
 Atlanta Rollliege		4778					

Alle Preise gelten nur für Industrie, Handel, Handwerk und Gewerbe und verstehen sich zuzüglich gesetzlicher MwSt. ab Lager. Kein Mindermengenzuschlag.

Relaxliege ÉNERGIE Batyline® DUO

Die Relaxliege ermöglicht ein optimales Ausruhen durch die Positionierung der Beine leicht über dem Herzen. Die Lendenwirbelsäule befindet sich in einer neutralen Haltung, der Rücken ist entlastet, die Atmung beruhigt sich, das Blut zirkuliert besser und die Beine sind leichter.



Die Liege ist leicht zu reinigen und findet schnell ihren Platz u. a. in sozialmedizinischen Zentren, SPA oder Thermalbädern.

- verschiedene Einstellmöglichkeiten
- komfortabel, leicht, klappbar, kompakt und robust
- revolutionäre Aufhängung mit Elastomerclips: perfekte Ergonomie, fester Komfort und ausgezeichnete Stütze
- solider und praktischer Bezug Batyline® DUO: UV beständig, sehr reißfest, atmungsaktiv, pflegeleicht
- abnehmbares, einstellbares Kopfpolster

Stahlrohrstruktur \varnothing 20 mm. Gewicht: 7,8 kg.

Maße flach ca.: L \times H \times T: 71 \times 96 \times 17,5 cm.

Maße aufgestellt ca.: L \times H \times T: 71 \times 113 \times 83 cm.

  **NEU** Gestell: schwarz, Bezug: storm grey

Art.-Nr. 1012



Relaxliege ÉNERGIE
Batyline® DUO



Relaxliege ÉNERGIE Batyline® DUO



MULTI
POSITION



ACIER
STEEL



\varnothing 20
mm



ANTI-UV

Gestellfarbe:

schwarz

Bezugfarbe:

Batyline® DUO



storm grey

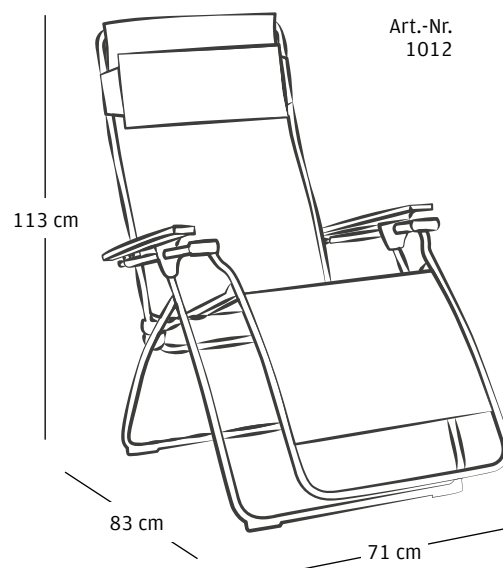

Art.-Nr.
1012



Preise bei größeren Mengen auf Anfrage.

Artikelbezeichnung

Art.-Nr.

Einzelpreis

ab 3 Stück

ab 10 Stück

ab 25 Stück

ab 50 Stück

 **Relaxliege ÉNERGIE Batyline® DUO**

1012

Alle Preise gelten nur für Industrie, Handel, Handwerk und Gewerbe und verstehen sich zuzüglich gesetzlicher MwSt. ab Lager. Kein Mindestmengenzuschlag.

Bezugfarbe:

Gestellfarbe:



Art.-Nr.
2072

tortora,
mit Gestellfarbe tortora



Art.-Nr.
2090-1

anthrazit,
mit Gestellfarbe anthrazit



Art.-Nr.
2070

blau,
mit Gestellfarbe weiß



**Top-
Vollkunststoff-
Möbelserie mit
Softbespannung**
Sie brauchen keine
Auflage!

Wellnessliege Alfa, anthrazit mit Bezug anthrazit

bis zu 15 Stück stapelbar

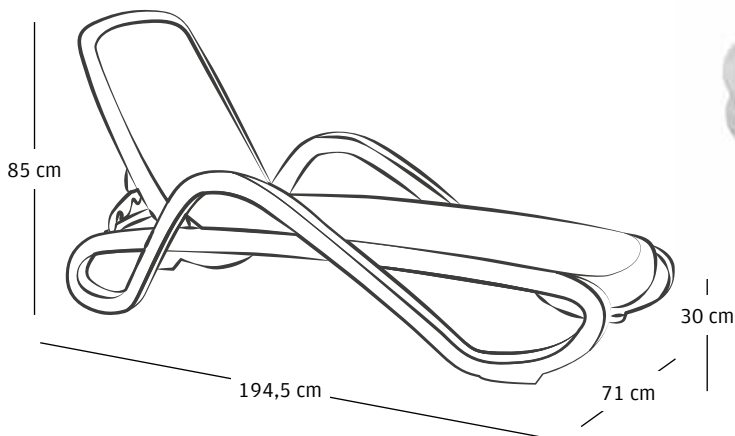

Art.-Nr.
2072, 2080, 2070, 2090-1



NARDI

YOUR OUTDOOR LIVING



Wellnessliege Alfa mit Soft-Bespannung und Armlehnen

Hochwertige, durchgefärbte Vollkunststoffliege für den ganzjährigen Einsatz im Innen- und Außenbereich. Speziell für gewerbliche Beanspruchung. Durch die Bespannung kann diese Liege ohne zusätzliche Auflage verwendet werden. 4-fach verstellbares Rückenteil.

- mit 2 Rollen für einfachen Transport
- mit auswechselbarer Soft-Bespannung
- ebene Liegefläche möglich
- bei verteilter Last bis 500 kg belastbar

Maße ca.: L × B × H: 194,5 × 71 × 85 cm.

Sitzhöhe: 30 cm. Gewicht: 14 kg

1		Gestell: tortora, Bezug: tortora	Art.-Nr. 2072
2		NEU Gestell: anthrazit, Bezug: anthrazit	Art.-Nr. 2090-1
3		Gestell: weiß, Bezug: blau	Art.-Nr. 2070

passender Beistelltisch "Rodi" auf Seite 117.

Liegenbezug

Ersatzbezüge für die Wellnessliegen Alfa und Omega.

4		tortora, mit schwarzem Rahmen	Art.-Nr. 2074-1
5		tortora, mit weißem Rahmen	Art.-Nr. 2074-2
6		NEU anthrazit, mit schwarzem Rahmen	Art.-Nr. 2090-3
7		blau, mit schwarzem Rahmen	Art.-Nr. 2071

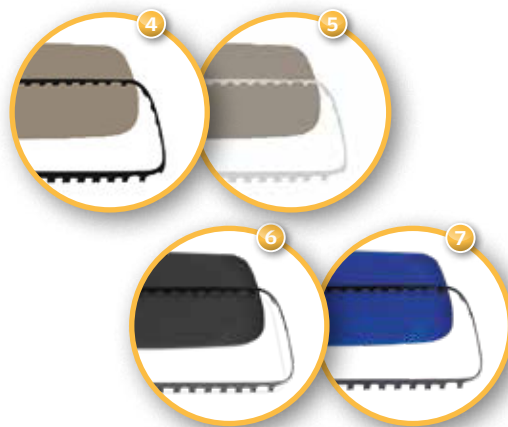

Preise bei größeren Mengen auf Anfrage.

Artikelbezeichnung	Gestell	Bezug	Art.-Nr.	Einzelpreis	ab 5 Stück	ab 15 Stück	ab 30 Stück
1	Wellnessliege "Alfa"	tortora	tortora	2072			
2		anthrazit	anthrazit	2090-1			
3		weiß	blau	2070			
4	Liegenbezug für Wellnessliegen "Alfa" & "Omega"	schwarz	tortora	2074-1			
5		weiß	tortora	2074-2			
6		schwarz	anthrazit	2090-3			
7		schwarz	blau	2071			

Alle Preise gelten nur für Industrie, Handel, Handwerk und Gewerbe und verstehen sich zuzüglich gesetzlicher MwSt. ab Lager. Kein Mindestmengenzuschlag.



Wellnessliege Alfa, weiß mit Bezug blau



Wellnessliege Alfa, tortora mit Bezug tortora



Wellnessliege Alfa, weiß mit Bezug blau
© Mit freundlicher Genehmigung von Tropical Islands

Wellnessliege Omega ohne Armlehne und mit erhöhter Sitzfläche

Hochwertige, durchgefärbte Vollkunststoffliege für den ganzjährigen Einsatz im Innen- und Außenbereich. Speziell für gewerbliche Beanspruchung. Durch die Bespannung kann diese Liege ohne zusätzliche Auflage verwendet werden. 4-fach verstellbares Rückenteil.

Die Wellnessliege Omega besitzt keine Armlehnen und ist mit einer erhöhten Sitz-/Liegefläche von 38 cm ausgestattet.

- mit 2 Rollen für einfachen Transport
- mit auswechselbarer Soft-Bespannung
- ebene Liegefläche möglich
- bei verteilter Last bis 500 kg belastbar
- bis zu 15 Stück stapelbar

Maße ca.: L × B × H: 194,5 × 69 × 91 cm.
Sitzhöhe: 38 cm. Gewicht: 14,3 kg

1		Gestell: weiß, Bezug: tortora	Art.-Nr. 2073
2		Gestell: tortora, Bezug: tortora	Art.-Nr. 2072-2
3		Gestell: weiß, Bezug: blau	Art.-Nr. 2070-2

passende Ersatzbezüge auf den vorherigen Seiten.
passender Beistelltisch "Rodi" auf Seite 117.

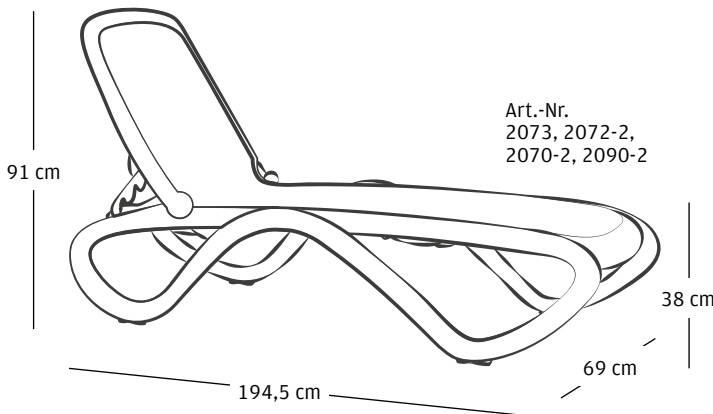

Artikelbezeichnung	Gestell	Bezug	Art.-Nr.	Preise bei größeren Mengen auf Anfrage.				
				Einzelpreis	ab 5 Stück	ab 15 Stück	ab 30 Stück	
1	weiß	tortora	2073					
2	Wellnessliege "Omega"			tortora	tortora	2072-2		
3	weiß	blau	2070-2					

Alle Preise gelten nur für Industrie, Handel, Handwerk und Gewerbe und verstehen sich zuzüglich gesetzlicher MwSt. ab Lager. Kein Mindermengenzuschlag.



Tropico Vollkunststoffliege, weiß



Tropico Vollkunststoffliege, weiß

NARDI

YOUR OUTDOOR LIVING

Tropico Vollkunststoffliege mit erhöhter Sitzfläche

Diese pflegeleichte Liege aus Vollkunststoff zeichnet sich durch eine höhere Sitz- bzw. Liegefläche aus. Diese beträgt 38 cm und ermöglicht ein einfacheres Aufstehen und Hinlegen. 4-fach verstellbare Rückenlehne.

- mit 2 Rollen für einfachen Transport
- Rohrstruktur mit rutschfesten Fußkappen und Rädern
- witterungs- und chemikalienbeständig
- 3 Jahre Garantie auf Bruchfestigkeit

Maße ca.: L × B × H: 194,5 × 69 × 91 cm.
Sitzhöhe: 38 cm. Gewicht: 15,1 kg

1  weiß

Art.-Nr. 2085

2  tortora

Art.-Nr. 2086

passende Auflagen ab Seite 122.

stapelbar

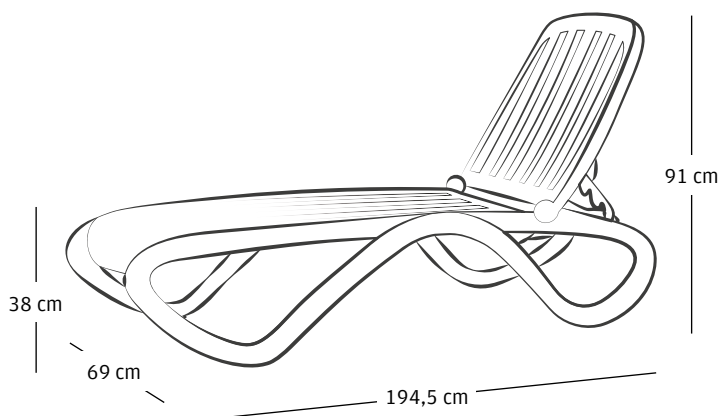

Art.-Nr.
2085, 2086

Gestellfarbe:



Art.-Nr.
2085



Art.-Nr.
2086

Preise bei größeren Mengen auf Anfrage.

Artikelbezeichnung	Farbe	Art.-Nr.	Einzelpreis	ab 5 Stück	ab 15 Stück	ab 30 Stück
1 Vollkunststoffliege "Tropico"	weiß	2085				
2	tortora	2086				

Alle Preise gelten nur für Industrie, Handel, Handwerk und Gewerbe und verstehen sich zuzüglich gesetzlicher MwSt. ab Lager. Kein Mindestmengenzuschlag.

stamp

Capriccio Vollkunststoffliege seit Jahren bewährt

Pflegeleichte Vollkunststoffliege aus reinem Polypropylen für den ganzjährigen Einsatz im Innen- und Außenbereich. Speziell für gewerbliche Beanspruchung. Die ideale Liege für alle Freizeitbereiche. 4-fach verstellbare Rückenlehne.

- witterungs- und chemikalienbeständig
- geringes Gewicht
- 3 Jahre Garantie auf Bruchfestigkeit

Maße ca.: L × B × H: 188 × 67 × 30 cm. Gewicht: 10,9 kg

  weiß Art.-Nr. 2050

passende Auflagen ab Seite 122.



Capriccio Vollkunststoffliege, weiß



Capriccio Vollkunststoffliege, weiß

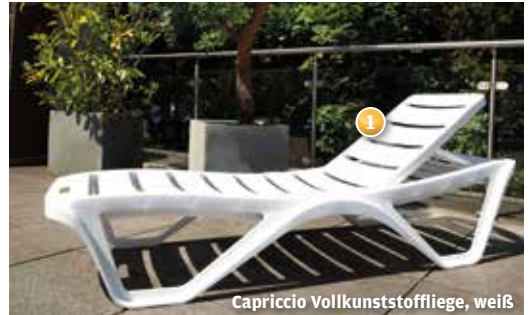

Capriccio Vollkunststoffliege, weiß

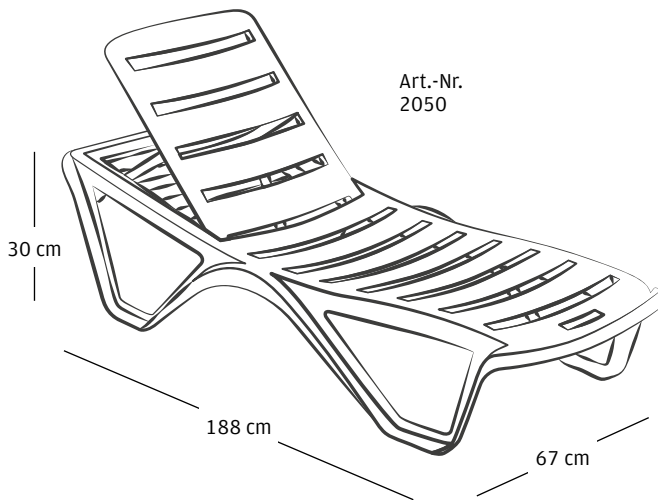

Gestellfarbe:  weiß



stapelbar



Preise bei größeren Mengen auf Anfrage.

Artikelbezeichnung	Farbe	Art.-Nr.	Einzelpreis	ab 5 Stück	ab 15 Stück	ab 30 Stück
 Vollkunststoffliege "Capriccio"	weiß	2050				

Alle Preise gelten nur für Industrie, Handel, Handwerk und Gewerbe und verstehen sich zuzüglich gesetzlicher MwSt. ab Lager. Kein Mindermengenzuschlag.

Grosfillex
EXPERT

Sunset Sonnenliege

Diese Liege besteht aus einer einmaligen Legierung aus Harz, Glasfaser und Aluminiumpartikeln. Diese Materialzusammensetzung macht die Liege äußerst widerstandsfähig. Sie bleibt bis 180 kg stabil. Der gegen UV-Strahlung geschützte Stoff wurde mit bakterienabweisenden Mitteln behandelt.

- **Hochwertiger, formbeständiger Textylenstoff**
- **5-fach verstellbare Rückenlehne**
- **leichter Transport durch integrierte, diskrete Rollen**
- **UV- und wetterbeständig**

Maße ca.: L × B × H: 192 × 78 × 39 cm. Gewicht: 17 kg

1		Gestell: grau, Bezug: grau	Art.-Nr. 9580-3
2		Gestell: bronze, Bezug: cognac	Art.-Nr. 9580-4
3		Gestell: weiß, Bezug: beige-meliert	Art.-Nr. 9580-7
4		Gestell: vulkan-schwarz, Bezug: grau-meliert	Art.-Nr. 9580-9

Alle Farbkombinationen sind ab einer Mindestabnahmemenge von 8 Stück mit Lieferzeit verfügbar.

Ersatzbezüge können Sie bei Bedarf bei uns anfragen.

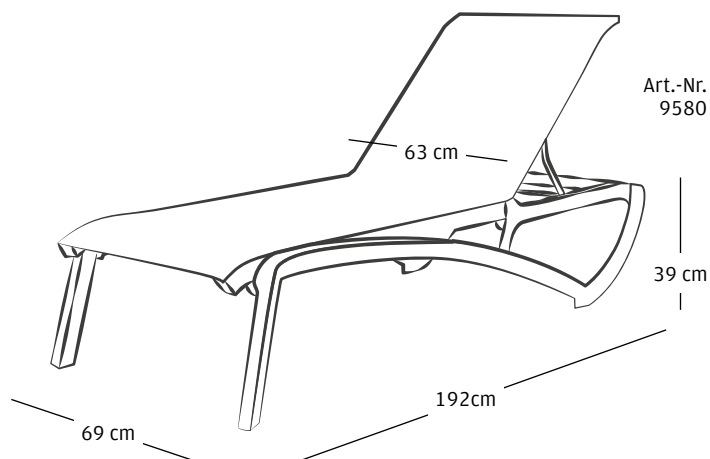

Sunset Kunststoffliege, bronze mit Bezug cognac



Sunset Kunststoffliege, grau mit Bezug grau, gestapelt



Sunset Kunststoffliege, grau mit Bezug grau

Gestellfarbe:



Gestell: grau
Bezug: grau



Gestell: bronze
Bezug: cognac



Gestell: weiß
Bezug: beige-meliert



Gestell: vulkan-schwarz
Bezug: grau-meliert

Preise bei größeren Mengen auf Anfrage.

Artikelbezeichnung	Gestell	Bezug	Art.-Nr.	ab 8 Stück	ab 16 Stück	ab 24 Stück
Kunststoffliege "Sunset"	grau	grau	9580-3			
	bronze	cognac	9580-4			
	weiß	beige-meliert	9580-7			
	vulkan-schwarz	grau-meliert	9580-9			

Alle Preise gelten nur für Industrie, Handel, Handwerk und Gewerbe und verstehen sich zuzüglich gesetzlicher MwSt. ab Lager. Kein Mindestmengenzuschlag.



4-Jahreszeiten Outdoor-Sitzsäcke

Das spezielle Füllmaterial (Styropor) ist schadstofffrei, umweltfreundlich und nachhaltig im Füllvolumen.

Das Gewebe ist wetterfest und kann ganzjährig im Freien bleiben. Von +40 °C bis -20 °C hält es jeder Temperatur stand.

Bei praller Sonneneinstrahlung kann das Material etwas heller werden.

Rock

Klein, rund und praktisch: Ein runder Sitzsack für den Außenbereich, der als Tisch, Hocker oder zum Füße hochlegen verwendet werden kann.

Die Höhe ist allen OUTBAG Sitzsäcken angepasst, so kann er mit diesen optimal kombiniert werden.



Art.-Nr. 7420 +Farbe

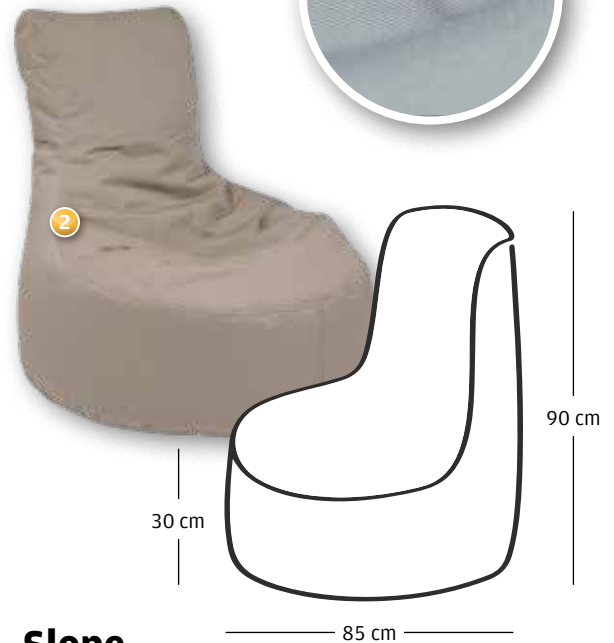
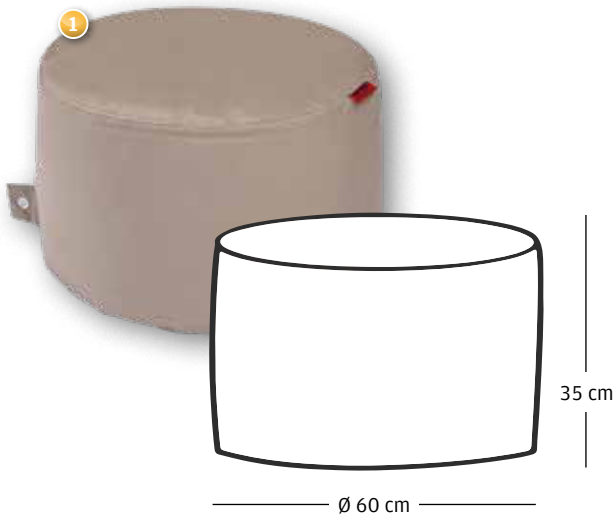

Slope

Der Sitzsack hat eine geschwungene Form, die sich dem Körper optimal anpasst und einen hohen Sitzkomfort bietet. Für den Außenbereich geeignet.

Mit extra breiter Sitzfläche und stabilisierender Lehne. Praktisch und leicht - einfach zu bewegen.



Art.-Nr. 7421 +Farbe

Artikelbezeichnung	Art.-Nr.	Einzelpreis	ab 3 Stück	ab 10 Stück	ab 25 Stück	ab 50 Stück
1 Outdoor-Sitzsack Rock Plus	alle Farben 7420+Farbe					
2 Outdoor-Sitzsack Slope Plus	alle Farben 7421+Farbe					

Alle Preise gelten nur für Industrie, Handel, Handwerk und Gewerbe und verstehen sich zuzüglich gesetzlicher MwSt. ab Lager. Kein Mindermengenzuschlag.



Aluminium-Tisch "Sunset"

Praktischer wetterfester Tisch aus lackiertem Aluminium mit extrabreiten Latten im modernen Look. Einfache Beinmontage. Universell einsetzbar.

Maße ca.: L × B × H: 50 × 50 × 37 cm. Gewicht: 3,8 kg

1		vulkan-schwarz	Art.-Nr. 9581-1
2		weiß	Art.-Nr. 9581-2
3		bronze	Art.-Nr. 9581-3
4		grau	Art.-Nr. 9581-4



Passende
Tische
für Ihre Liegen



Beistelltisch "Rodi"

Idealer Beistelltisch aus Vollkunststoff. Lieferung erfolgt zerlegt, nur die Beine sind einzusetzen.

Universell einsetzbar.

Maße ca.: L × B × H: 46 × 46 × 40 cm.

5		weiß	Art.-Nr. 2076
6		anthrazit	Art.-Nr. 2078
7		tortora	Art.-Nr. 2079

NARDI
YOUR OUTDOOR LIVING

Artikelbezeichnung	Farbe	Art.-Nr.	Einzelpreis	ab 3 Stück	ab 10 Stück	ab 25 Stück	ab 50 Stück
1 2 3 4 Aluminium-Tisch "Sunset"	vulkan-schwarz	9581-1					
	weiß	9581-2					
	bronze	9581-3					
	grau	9581-4					
5 6 7 Beistelltisch "Rodi"	weiß	2076	Einzelpreis	ab 5 Stück	ab 15 Stück	ab 30 Stück	
	anthrazit	2078					
	tortora	2079					

Alle Preise gelten nur für Industrie, Handel, Handwerk und Gewerbe und verstehen sich zuzüglich gesetzlicher MwSt. ab Lager. Kein Mindestmengenzuschlag.



Beistelltisch "Step"

Robuster und witterungsbeständiger Tisch aus fiberglasverstärktem Polypropylen. Die perforierte Tischplatte verhindert Wasseransammlungen.

Leicht zu zerlegen und platzsparend aufzubewahren. Beschwertes Gestell, kippstabil, mit rutschfesten Füßen.

Lieferung erfolgt mit zwei unterschiedlich hohen Tischbeinen für die Verwendung als Ess- oder Beistelltisch.

- 1 anthrazit Art.-Nr. 2097-2
- 2 tortora Art.-Nr. 2097-3

Kunstleder Stuhlkissen für Net Stuhl

Stuhlkissen für Net-Stuhl mit Kunstlederbezug. Hinten gerundet. Farbmuster auf Seite 121.

Maße ca.: L x B x H: 45,5 x 48 x 3 cm.

- 3 anthracit Art.-Nr. 0226-1
- 4 light brown Art.-Nr. 0226-2



76,5 cm

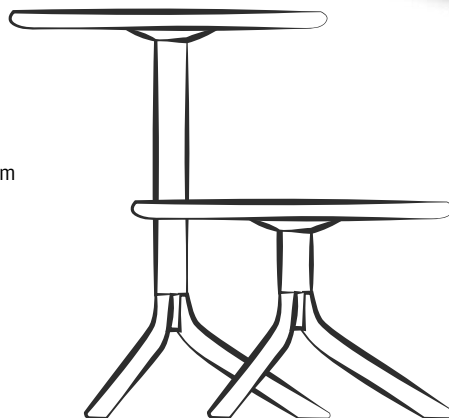

40 cm



60,5 cm

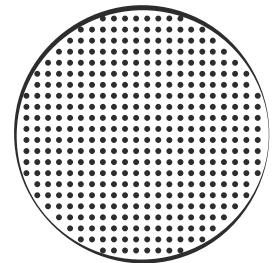

Artikelbezeichnung	Farbe	Art.-Nr.	Einzelpreis	ab 5 Stück	ab 15 Stück	ab 25 Stück	ab 50 Stück
1 Step, Beistelltisch	anthrazit	2097-2					
2	tortora	2097-3					
3 Kunstleder Stuhlkissen	anthracit	0226-1					
4	light brown	0226-2					

Alle Preise gelten nur für Industrie, Handel, Handwerk und Gewerbe und verstehen sich zusätzlich gesetzlicher MwSt. ab Lager. Kein Mindermengenzuschlag.

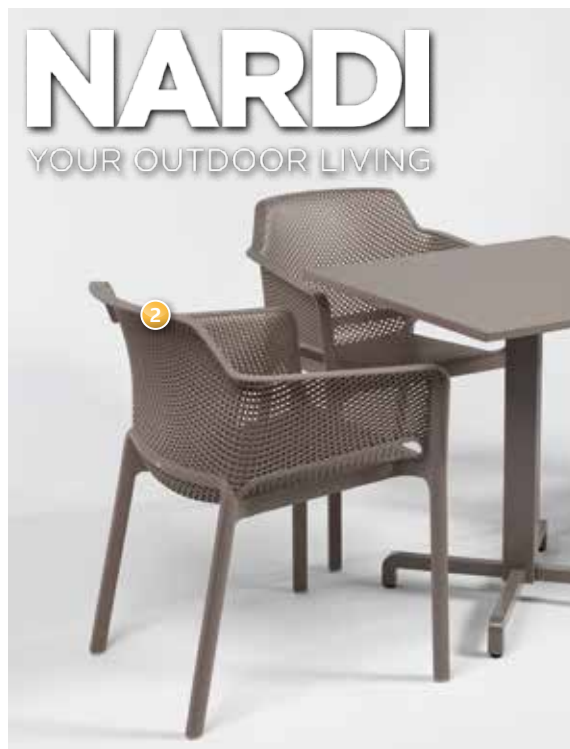

Stuhl "Net"

Funktionalität und Langlebigkeit wird hier mit Komfort und modernem Design verknüpft. Die stapelbaren Stühle sind aus hochwertigem Kunststoff mit Fiberglas-Verstärkung.

Stuhlfüße mit rutschfesten Gummi. Die ergonomische Form bietet angenehmen Sitzkomfort.

Maße ca.: H × B × T: 80 × 60,5 × 58,5 cm.
Sitzhöhe 46,5 cm, Gewicht 4,1 kg.

1  anthrazit

Art.-Nr. 2096-2

2  tortora

Art.-Nr. 2096-4

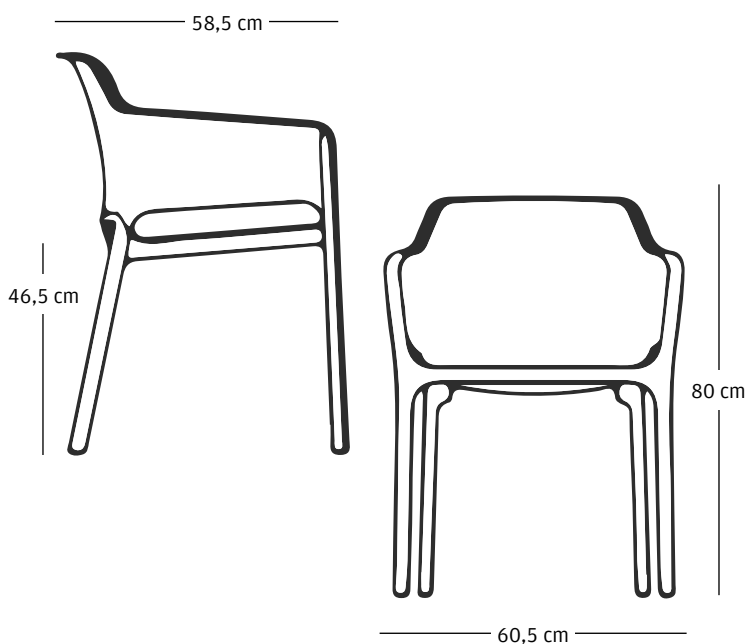
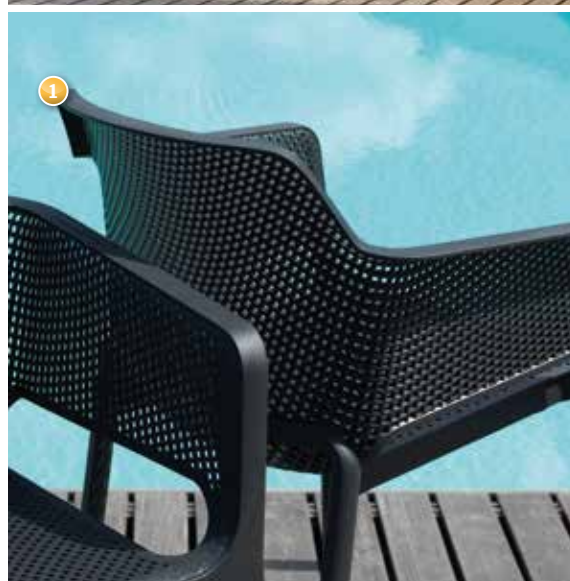

Artikelbezeichnung

Farbe

Art.-Nr.

Einzelpreis

ab 3 Stück

ab 10 Stück

ab 25 Stück

ab 50 Stück

1

Stuhl "Net"

anthrazit

2096-2

2

tortora

2096-4

Alle Preise gelten nur für Industrie, Handel, Handwerk und Gewerbe und verstehen sich zuzüglich gesetzlicher MwSt. ab Lager. Kein Mindestmengenzuschlag.



Sunset Deckchair

Dieser Deckchair besteht aus einer einmaligen Legierung aus Harz, Glasfaser und Aluminiumpartikeln. Diese Materialzusammensetzung macht ihn äußerst widerstandsfähig. Er ist bis 180 kg belastbar.

Der gegen UV-Strahlung geschützte Stoff wurde mit bakterienabweisenden Mitteln behandelt. Am Fuß- und Kopfende befinden sich extra Komfortzonen. Bezug auswechselbar.

- **Hochwertiger, formbeständiger Textylenstoff**
- **5-fach verstellbare Rückenlehne**
- **UV- und wetterbeständig**

Maße ca.: L × B × H: 105 × 63 × 75 cm. Gewicht: 9,5 kg.

- | | | | |
|---|--|---------------------------------------|-----------------|
| 1 | | Gestell: vulkan-schwarz, Bezug: grau | Art.-Nr. 9582-1 |
| 2 | | Gestell: grau, Bezug: grau | Art.-Nr. 9582-2 |
| 3 | | Gestell: weiß, Bezug: weiß | Art.-Nr. 9582-3 |
| 4 | | Gestell: bronze, Bezug: braun-meliert | Art.-Nr. 9582-4 |

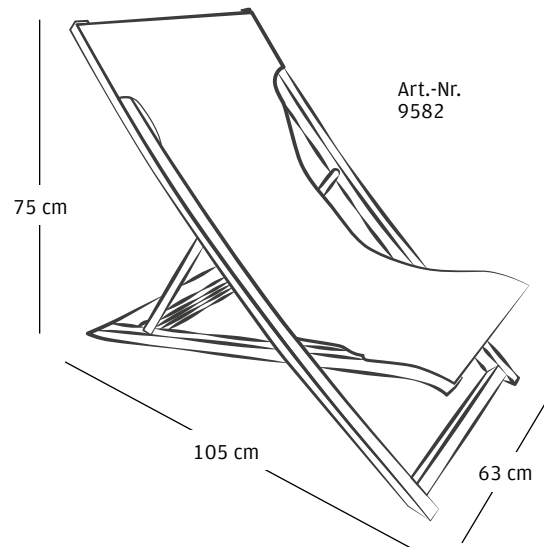

Sunset Deckchair, weiß mit Bezug weiß



Sunset Deckchair, bronze mit Bezug braun-meliert



Sunset Deckchair, weiß mit Bezug weiß



Artikelbezeichnung	Gestell	Bezug	Art.-Nr.	Einzelpreis	ab 8 Stück	ab 16 Stück	ab 24 Stück
Deckchair "Sunset"	vulkan-schwarz	grau	9582-1				
	grau	grau	9582-2				
	weiß	weiß	9582-3				
	bronze	braun-meliert	9582-4				

Alle Preise gelten nur für Industrie, Handel, Handwerk und Gewerbe und verstehen sich zuzüglich gesetzlicher MwSt. ab Lager. Kein Mindermengenzuschlag.

Kunstleder

- desinfizierbar und leicht zu reinigen

Entdecken Sie die Vielfalt von Kunstleder

Die folgenden Angaben gelten für alle Kunstleder-Artikel auf den kommenden Seiten.

Technische Daten unserer Kunstleder-Artikel:

- EN 1021 Part 1 + 2
- MVSS 302
- Öko-Tex Standard 100
- EN ISO 10993-5 Biokompatibel
- EN ISO 10993-10 Epikutantest
- Phthalatfrei
- DIN EN 71-3

Zusätzliche Sondereigenschaften:

- exzellenter Fleckenschutz
- antimikrobiell, antibakteriell, antimykotisch
- exzellente Abriebfestigkeit
- Speichel- und Schweißecht
- beständig gegen Massageöl, Urin, Blut, Desinfektionsmittel
- Oberflächenschutz gegen Kaffee, Tee, Ketchup, Rotwein
- leichte Reinigung mit Seife und Wasser

Die Original-Farbkarte senden wir Ihnen auf Wunsch gerne zu.

Alle abgebildeten Farben sind mit einer Lieferzeit von ca. 6 Wochen erhältlich.

Gerne liefern wir Ihnen Auflagen oder Stuhlkissen auch in anderen Maßen und Farben.

Sie möchten Ihre Kunstleder-Auflagen oder Halbrollen individuell gestalten? Lassen Sie sie nach Ihren Wünschen prägen.

Sprechen Sie uns an, gerne erstellen wir Ihnen ein Angebot!

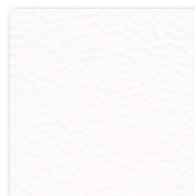

Weiß - 1



Creme - 2

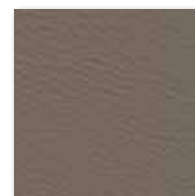

Light Brown - 3



Lemon - 4



Orange - 6



Rot - 7

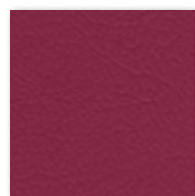

Lavendel - 8

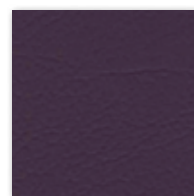

Aubergine - 9

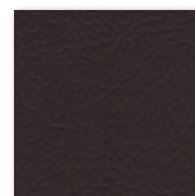

Kastanie - 10



Azur - 11



Saphir - 12



Kiwi - 13

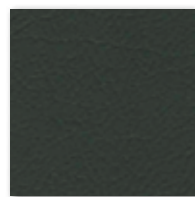

Grün - 14



Stone - 15



Delft - 16

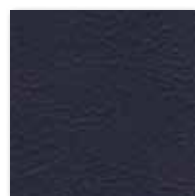

Marine - 17



Lime - 18

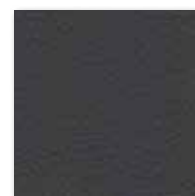

Anthracit - 19



Schwarz - 20

Kunstleder-Auflage mit praktischer Haube

Kunstlederbezug einteilig, abwaschbar und wetterunempfindlich, dadurch auch ideal für den Außenbereich. Polsterung aus RG 35 kg/m³, FCKW-frei.

- lange Haltbarkeit, abriebfest
- pflegeleicht, angenehm weich
- guter Griff, dehnfähig
- resistent gegen Körperflüssigkeiten
- desinfektionsmittelbeständig

Maße ca.: L × B × H: 200 × 57 × 5 cm • Knick nach 65 cm.

1  Farbe: nach Wunsch Art.-Nr. 0282 +Farbe

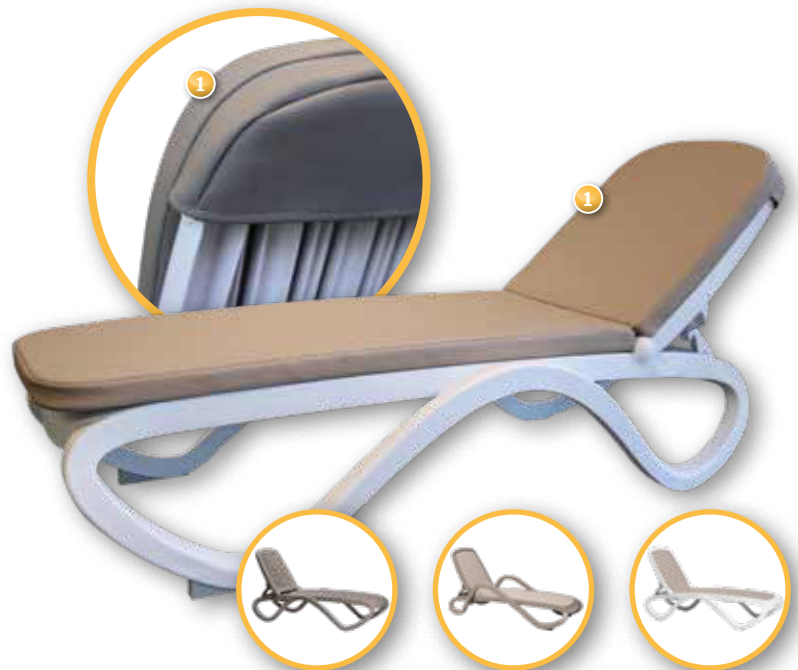

2085 + 2086
Tropico



2070 + 2072 +
2090-1 Alfa



2070-2, 2072-2 +
2073 Omega



Kunstleder-Auflage passend für alle gängigen Liegen

Wie oben, jedoch ohne Haube.

Maße ca.: L × B × H: 184 × 54 × 3 cm

2  Farbe: nach Wunsch Art.-Nr. 0210 +Farbe

Kunstleder-Auflage mit Knick

Wie oben, jedoch ohne Haube und mit Knick.

Maße ca.: L × B × H: 200 × 60 × 5 cm
Knick nach 73 cm.

3  Farbe: nach Wunsch Art.-Nr. 0280 +Farbe

leicht zu
reinigen &
desinfizierbar



Kunstleder-Halbrolle

Mit doppeltem Gummiband.

Maße ca.: L × B × H: 54 × 16 × 7,5 cm

4  Farbe: nach Wunsch Art.-Nr. 0230 +Farbe

Detaillierte Materialeigenschaften s. Seite 121.
Lieferzeit für alle Kunstleder-Produkte ca. 6 Wochen.

Artikelbezeichnung	Farbe	Art.-Nr.	Einzelpreis	ab 3 Stück	ab 10 Stück	ab 25 Stück	ab 50 Stück
1 Kunstleder-Auflage mit Haube	alle Farben	0282					
2 Kunstleder-Auflage	alle Farben	0210					
3 Kunstleder-Auflage mit Knick	alle Farben	0280					
4 Kunstleder-Halbrolle	alle Farben	0230					

Alle Preise gelten nur für Industrie, Handel, Handwerk und Gewerbe und verstehen sich zuzüglich gesetzlicher MwSt. ab Lager. Kein Mindestmengenzuschlag.



**T
E
X
T
I
L
L
E
N**

MÖVE 

Nature

Kollektion



Handtuch Wellness

Passend zur Wellness Serie des Nature Programms von möve. Saugstarke Baumwolle fein gekämmt. Hochwertige möve Markenqualität.

Material: 100 % Baumwolle.

 ca. 50 × 100 cm **Art.-Nr. 5845**

Sauna-Laken Wellness

Passend zur Wellness Serie des Nature Programms mit Chenillebiesen. Ideales Liegetuch für die Sauna.

Material: 100 % Baumwolle.

 ca. 80 × 200 cm **Art.-Nr. 5846**

Wellness & Eden
Alle Artikel bei
60° waschbar &
trocknergeeignet



Wellness-Laken Eden

Passend zur Eden Serie des Nature Programms von möve. Es eignet sich prima als Sauna- oder Badetuch. Kästchenstruktur, Velour.

Material: 80 % Baumwolle, 20 % Leinen, 560 g/m²

 ca. 80 × 150 cm **Art.-Nr. 5826**





Handtuch Eden

Passend gibt es auch ein Handtuch der Serie Eden in gleicher Qualität. Kästchenstruktur, Velour.

Material: 80 % Baumwolle, 20 % Leinen, 560 g/m²

 ca. 50 × 100 cm **Art.-Nr. 5825**



Artikelbezeichnung	Größe	Art.-Nr.	Einzelpreis	ab 3 Stück	ab 10 Stück	ab 25 Stück	ab 50 Stück
 Handtuch Wellness	50×100 cm	5845					
 Sauna-Laken Wellness	80×200 cm	5846					
 Wellness-Laken Eden	80×150 cm	5826					
 Handtuch Eden	50×100 cm	5825					

Alle Preise gelten nur für Industrie, Handel, Handwerk und Gewerbe und verstehen sich zuzüglich gesetzlicher MwSt. ab Lager. Kein Mindermengenzuschlag.

Wohlfühl-Tücher

Nature

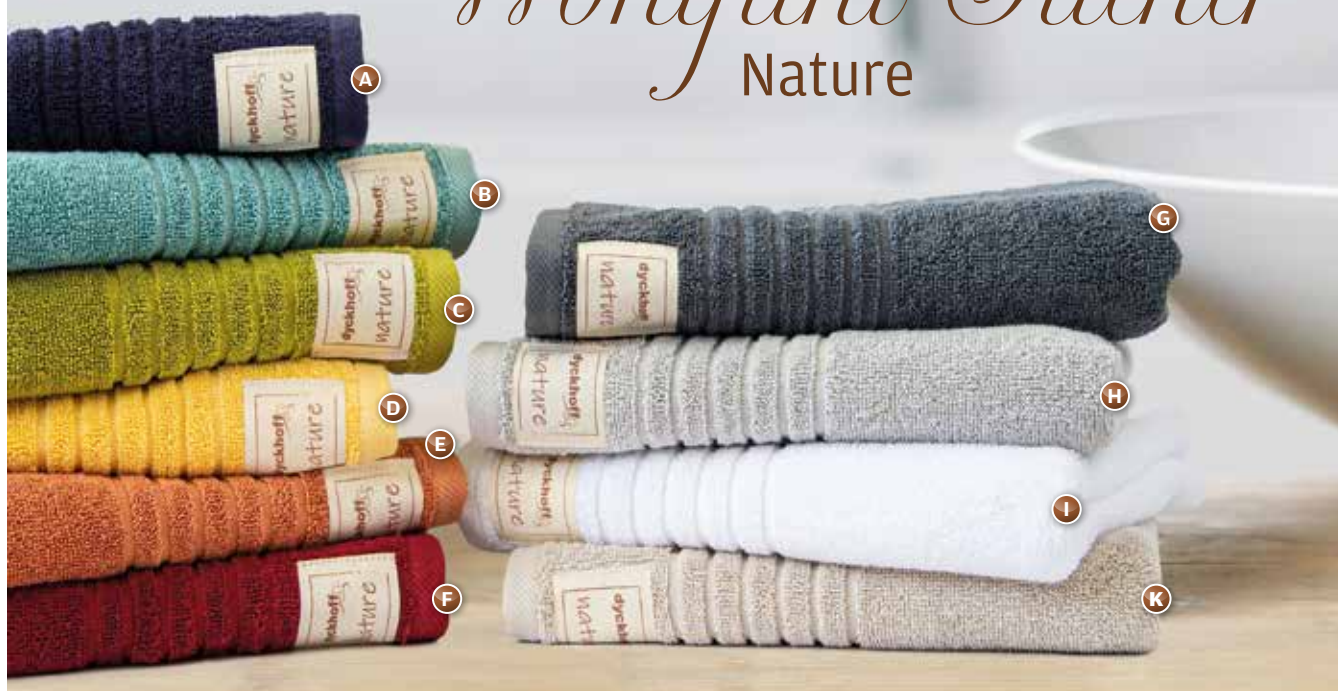

Nature

Handtuch, Duschtuch und Liegetuch

Hochwertige Tücher aus Bio-Baumwolle mit modischen Farben und schlichten, eleganten Reliefstreifen. Diese Serie ist neben dem standardmäßigen Öko-Tex 100 auch nach GOTS zertifiziert. Damit wird eine nachhaltige Herstellung von Textilien gewährleistet.

- 100 % Bio-Baumwolle aus kontrolliert biologischer Anbau
- GOTS-zertifiziert
- Standard Qualität mit einem Gewicht von 500 g/m²
- Bei 60 °C waschbar
- trocknergeeignet



Farbe	Handtuch ¹ ca. 50×100 cm	Duschtuch ² ca. 70×140 cm	Liegetuch ³ ca. 70×200 cm
A ■ marine	7593-01	7594-01	7595-01
B ■ ozean	7593-02	7594-02	7595-02
C ■ kiwi	7593-03	7594-03	7595-03
D ■ amber	7593-04	7594-04	7595-04
E ■ terra	7593-05	7594-05	7595-05

Farbe	Handtuch ¹ ca. 50×100 cm	Duschtuch ² ca. 70×140 cm	Liegetuch ³ ca. 70×200 cm
F ■ amarena	7593-06	7594-06	7595-06
G ■ anthrazit	7593-07	7594-07	7595-07
H ■ silber	7593-08	7594-08	7595-08
I ■ weiß	7593-09	7594-09	7595-09
K ■ stein	7593-10	7594-10	7595-10

Artikelbezeichnung	Größe	Art.-Nr.	Einzelpreis	ab 3 Stück	ab 10 Stück	ab 25 Stück	ab 50 Stück
1 Handtuch Nature	50×100 cm	7593-01 bis -10					
2 Duschtuch Nature	70×140 cm	7594-01 bis -10					
3 Liegetuch Nature	70×200 cm	7595-01 bis -10					

Alle Preise gelten nur für Industrie, Handel, Handwerk und Gewerbe und verstehen sich zuzüglich gesetzlicher MwSt. ab Lager. Kein Mindestmengenzuschlag.

XXL Saunatuch

Geringes Gewicht - großer Komfort

Extra großes und handliches Saunatuch für den anspruchsvollen Saunabetrieb. Mit Schriftzug "Sauna" am oberen und unteren Ende.

Auch bei großen Menschen liegen hier Kopf und Füße auf dem Tuch. Durch das geringe Volumen passt es in jede Saunatasche, ohne unnötig zu beschweren.

Maße ca.: 220 cm × 75 cm.

100 % Baumwolle, 470 g/m², Tuchgewicht ca. 780 g. Bei 60 °C waschbar, trocknergeeignet.

①  natur Art.-Nr. 7572

②  anthrazit Art.-Nr. 7573



XL Saunatuch

in Komfortgröße

Dieses große Tuch ist durch seine schwere Qualität (500g/m²) und den hohen Floor besonders weich und kuschelig.

Mit Schriftzug "Sauna" am unteren Ende. Praktische Aufhänger am oberen und unteren Ende des Tuches.

Maße ca.: 200 cm × 80 cm.

100 % Baumwolle, 450 g/m², Tuchgewicht ca. 750 g. Bei 60 °C waschbar, trocknergeeignet.

③  grau-weiß Art.-Nr. 7574

④  rot-grau Art.-Nr. 7575

Artikelbezeichnung	Farbe	Art.-Nr.	Einzelpreis	ab 3 Stück	ab 10 Stück	ab 25 Stück	ab 50 Stück
① XXL Saunatuch	natur	7572					
② XXL Saunatuch	anthrazit	7573					
③ XL Saunatuch	grau-weiß	7574					
④ XL Saunatuch	rot-grau	7575					

Alle Preise gelten nur für Industrie, Handel, Handwerk und Gewerbe und verstehen sich zuzüglich gesetzlicher MwSt. ab Lager. Kein Mindermengenzuschlag.

JOKIPUUN

PELLAVA 1920

*the spirit
of
linen*

Original finnisches Sauna-Liegetuch Elchoptik

Hier wird hohe Wasseraufnahmefähigkeit mit einer etwas rauen Peelingoberfläche kombiniert

Material: 55 % Leinen, 30 % Baumwolle.

580 g/m² Qualität.

Waschbar bei 60 °C, nicht trocknergeeignet.

①  ca. 75 × 200 cm

Art.-Nr. 2215-2



Original finnisches Sauna-Sitztuch Elchoptik

Sauna-Sitztücher aus Leinen sind ein essentieller Teil der finnischen Saunakultur. Die Verwendung fördert die Hygiene und zeigt Rücksicht.

Material: 50 % Leinen, 50 % Baumwolle.

300 g/m² Qualität. Bei 60 °C waschbar.

②  ca. 45 × 160 cm

Art.-Nr. 2252-2

Sauna-Sitztuch "Sitz + Schwitz"

Optimal um bequem darauf in der Sauna sitzen zu können, aber auch um es locker um die Hüfte zu tragen.

Farbe dark blue-jeans mit weißem Stick „Sitz + Schwitz“, mit Aufhänger an der oberen Seite mittig.

Material: 100 % Baumwolle, 480 g/m², vorgewaschen, waschbar bei 60 °C, trocknergeeignet.

③  ca. 70 × 140 cm

Art.-Nr. 7571



Bei der Herstellung werden keine Chemikalien eingesetzt, daher laufen Leinen Textilien bei der ersten Wäsche etwa 7-10% ein.

Artikelbezeichnung	Größe	Art.-Nr.	Einzelpreis	ab 3 Stück	ab 10 Stück	ab 25 Stück	ab 50 Stück
① Sauna-Liegetuch, Elchoptik	75 × 200 cm	2215-2					
② Sauna-Sitztuch, Elchoptik	70 × 145 cm	2252-2					
③ Sauna-Sitztuch "Sitz + Schwitz"	70 × 140 cm	7571					

Alle Preise gelten nur für Industrie, Handel, Handwerk und Gewerbe und verstehen sich zuzüglich gesetzlicher MwSt. ab Lager. Kein Mindestmengenzuschlag.

möVE



Bademantel Wellness für Damen und Herren

Bademantel aus der Wellness Serie des Nature Programms von möve mit gemütlicher Kapuze. Saugfähige Baumwolle in edlem Look.

100 % Baumwolle.

②

S - XL

Art.-Nr. 5860 +Größe

Wellness & Eden
Alle Artikel bei
60° waschbar &
trocknergeeignet



①



①

Bademantel Eden für Damen und Herren

Schwarz unterschossener Schalkragen-Mantel in Kästchen-Struktur aus 100% mattglänzendem Velour.

Passend zur Serie Eden der Nature Kollektion von möve.

80% Baumwolle, 20% Leinen, 560 g/m²

①

S - XXL

Art.-Nr. 5850 +Größe



②

②

Artikelbezeichnung

Größe

Art.-Nr.

Einzelpreis

ab 3 Stück

ab 10 Stück

ab 25 Stück

ab 50 Stück

①	Bademantel Eden	S - XXL	5850+Größe				
②	Bademantel Wellness	S - XL	5860+Größe				

Alle Preise gelten nur für Industrie, Handel, Handwerk und Gewerbe und verstehen sich zuzüglich gesetzlicher MwSt. ab Lager. Kein Mindermengenzuschlag.

Wohlfühlen mit Kapuze

Frottee-Bademantel mit Kapuze

Hochwertiger Bademantel für den Einsatz in Hotels und Wellnessanlagen. Die große Kapuze schützt vor Zugluft. Zwei aufgesetzte Taschen bieten ausreichend Platz für alle nötigen Utensilien.

Doppelt verarbeitete Seitennähte sorgen für mehr Stabilität und vermeiden das Ausreißen der Gürtelschlaufen, gleichzeitig werden die Nähte der Innenseite flacher und damit angenehmer auf der Haut.

100 % Baumwolle, 400 g/m² Qualität, bei 60 °C waschbar und trocknergeeignet.

Extra lang - großzügiger Schnitt!

1	C*	weiß, S/M	Art.-Nr. 109010
2	C*	weiß, L/XL	Art.-Nr. 109011
3	C*	anthrazit, S/M	Art.-Nr. 109020
4	C*	anthrazit, L/XL	Art.-Nr. 109021



Artikelbezeichnung	Größe	Art.-Nr.	Einzelpreis	ab 3 Stück	ab 10 Stück	ab 25 Stück	ab 50 Stück
1 Frottee-Bademantel mit Kapuze, weiß	S/M	109010					
2 Frottee-Bademantel mit Kapuze, weiß	L/XL	109011					
3 Frottee-Bademantel mit Kapuze, anthrazit	S/M	109020					
4 Frottee-Bademantel mit Kapuze, anthrazit	L/XL	109021					

Alle Preise gelten nur für Industrie, Handel, Handwerk und Gewerbe und verstehen sich zuzüglich gesetzlicher MwSt. ab Lager. Kein Mindestmengenzuschlag.



Velour-Frottee-Bademantel uni weiß, mit Schalkragen

Bademantel in Velouroptik. Außen Velour und innen saugfähiger Frotteestoff.

100 % Baumwolle, 320 g/m² Qualität bei 60 °C waschbar und trocknergeeignet.

1 Größe S/M Art.-Nr. 7710-1

1 Größe L/XL Art.-Nr. 7711-1

1 Größe XXL/XXXL Art.-Nr. 7712-1

**Unschlagbares
Preis-/Leistungsverhältnis!**

Teddy-Plüsch Bademantel weiß, mit Schalkragen

Diese Microfaser hat viele Vorteile:

- Saugfähiger als herkömmliche Fasern
- Trocknet sehr schnell
- Nimmt keine Fremdgerüche, Haarfarbe oder Blondierung an
- 100 % formstabil und farbecht
- Hautfreundlich, schonend und pflegend
- Extrem lange Haltbarkeit, keine Abnutzung
- Super flauschig auch ohne Weichspüler
- Ideal für Allergiker

Bei Bestellung bitte die gewünschte Größe angeben.

100 % Polyester. 300 g/m² Qualität.
Bei 60 °C waschbar, trocknergeeignet.

2 S - XXL Art.-Nr. 1611 +Größe

Artikelbezeichnung	Farbe	Art.-Nr.	Einzelpreis	ab 3 Stück	ab 10 Stück	ab 25 Stück	ab 50 Stück
1 Velour-Frottee Bademantel	weiß	7710-1-7712-1					
2 Bademantel, Teddy-Plüsch	weiß	1611+Größe					

Alle Preise gelten nur für Industrie, Handel, Handwerk und Gewerbe und verstehen sich zuzüglich gesetzlicher MwSt. ab Lager. Kein Mindermengenzuschlag.

Von Sauna-

Meistern

für Sie entwickelt

Qualitativ hochwertige und handgemachte Wellness- und Saunabekleidung aus Südtirol.

Mit unserer neuen „Steinböckl“ Collection wagen wir es, dem Trend der Zeit entsprechend, im Wellness-, SPA- und Saunabereich neue Akzente zu setzen.

Um nicht ein simples Badetuch als Mantelersatz verwenden zu müssen, kreieren wir Sarongs für die Damen und Kilts für die Herren. Wir schaffen eigene Kollektionen, um verschiedenen Vorlieben, dem Geschmack und der Mode, nachzukommen.

Die Artikel unterscheiden sich von Anderen durch überarbeitete, verfeinerte und ausgeklügelte Schnitte, liebevoll ausgewählte Borten, Knöpfe und Designs. Grundsätzlich sind die Produkte leicht und brauchen wenig Platz.

Diese Kleidungsstücke aus Baumwolle sind in Gegenden, wo nicht textiltfrei sauniert wird auch für die Benutzung in den Saunakabinen geeignet.

Entdecken Sie höchste Qualität aus dem Sarntal.

Das Ondin Leichtfrottee zeichnet sich durch die zwei unterschiedlichen Seiten - innen glatt und außen Frottee - aus. Außerdem zieht er aufgrund der sehr kurzen Schlingen nicht so schnell Fäden.

Er nimmt gut Wasser auf, trocknet aber auch schnell wieder und ist sehr strapazierfähig. Deshalb besonders geeignet auch als Arbeitsbekleidung in und nach der Sauna für Aufgussmeister und Aufgussmeisterinnen zu tragen.

Ethisch korrekt und nachhaltig zu arbeiten ist unsere Devise.

Auf den nächsten Seiten!

NEU

Höchste
Qualität
 von sauna(V)isions

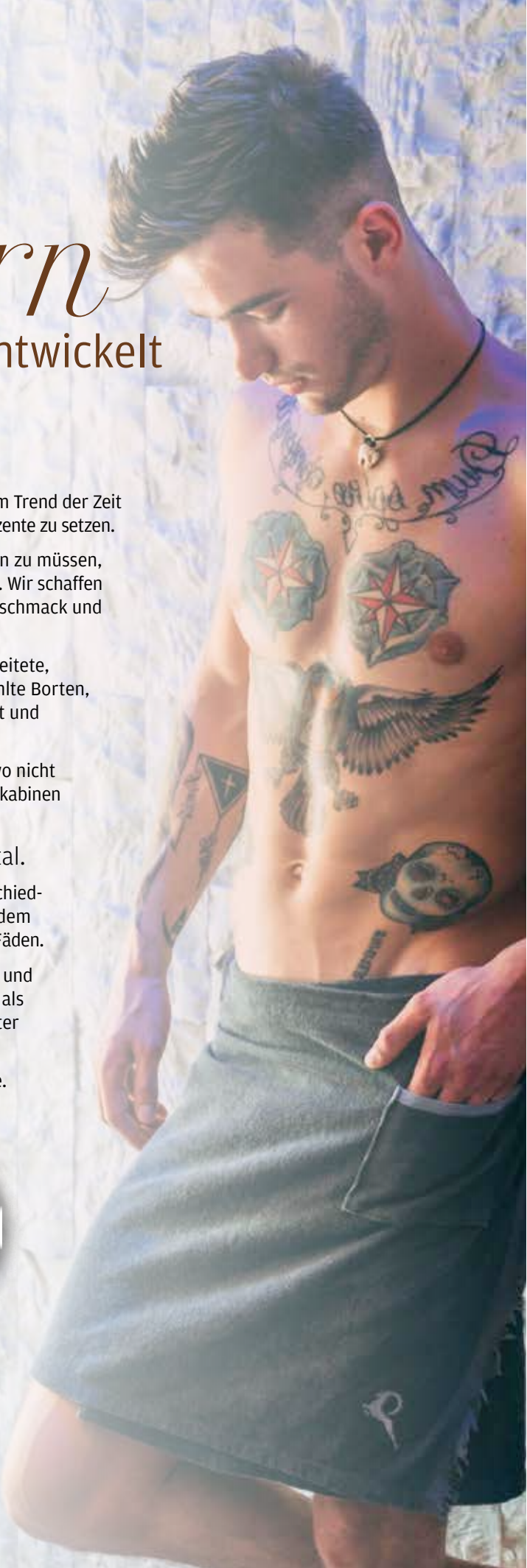

ONDIN Bademantel Unitux für Damen und Herren

Dieses Kleidungsstück trägt sich so leicht wie ein Überwurf oder eine Jacke – bestenfalls über einem Sarong oder Kilt. Braucht sehr wenig Platz und hat die besonderen Eigenschaften des ONDIN-Leichtfrottiers aus 100% Baumwolle.

Er ist aus einem Stück mit kurzen sehr weiten Ärmeln und einem großen Einnäher am Rücken. Eine Tasche befindet sich an der rechten Seite und verschlossen wird mit einem Knebelverschluss.

Farbe: anthrazit / grau

Maße ca.: Länge: 85 cm, Umfang: 140 cm
100 % Baumwolle. Bis zu 40 °C waschbar. Nicht bleichen.

1  **NEU** für alle Größen geeignet **Art.-Nr. 5360**



ONDIN Poncho für Damen und Herren

Ein Poncho ist ein sehr praktisches, sportliches Kleidungsstück. Er reicht bis an die Knie und hat 2/3 Ärmel. Die Kapuze lässt den Poncho besonders lässig erscheinen.

Er verfügt über eine große Bauchtasche, dazu kommt die Verschlussstechnik mit dem bekannten Knebelverschluss des Bademantels Unitux.

Farbe: anthrazit / grau

Maße ca.: Mini: 93 × 65 cm. Maxi: 110 × 78 cm.
100 % Baumwolle. Bis zu 40 °C waschbar. Nicht bleichen.

2  **NEU** Mini (XS/S/M) **Art.-Nr. 5361**

3  **NEU** Maxi (L/XL/XXL) **Art.-Nr. 5362**

Artikelbezeichnung	Größe	Art.-Nr.	Festpreis
1 ONDIN Bademantel Unitux, anthrazit/grau	85 × 140 cm	5360	
2 ONDIN Poncho, anthrazit/grau	Mini	5361	
3 ONDIN Poncho, anthrazit/grau	Maxi	5362	

Alle Preise gelten nur für Industrie, Handel, Handwerk und Gewerbe und verstehen sich zuzüglich gesetzlicher MwSt. ab Lager. Kein Mindermengenzuschlag.



ONDIN Herren-Kilt Classic mit Tasche

Ideal für Saunagänger als auch für Saunameister. Der Kilt Classic verfügt über zwei Einnäher an den Hüften für eine bessere Formgebung und zur optimalen Regulierung sind Bänder angebracht. Eine Tasche und die Fransen befinden sich idealerweise angezogen an der rechten Körperseite.

Farbe: anthrazit / grau

Maße ca.: Mini: 50 × 135 cm. Maxi: 50 × 150 cm.
100 % Baumwolle. Bis zu 60 °C waschbar. Nicht bleichen.

4 **NEU** Mini (XS/S/M) Art.-Nr. 5372

5 **NEU** Maxi (L/XL/XXL) Art.-Nr. 5373

Sauna- Bekleidung von saunaVisions

ONDIN Damen-Sarong Classic einfach, aber raffiniert

Der Sarong verfügt über eine Knopfchleiste samt Knopf zur optimalen Regulierung und einen kräftigen Gummizug am Rücken. Zudem sind eine Tasche vorne und ein Aufhänger am Rücken angebracht.

Zwei Einnäher an den Seiten geben dem Kleidungsstück mehr Form. Durch den Schnitt schließt der Sarong vorne optisch besser, was gerade beim Hinsetzen von Vorteil ist.

Achtung: Der Gürtel Art.-Nr. 5375 ist optional und muss separat bestellt werden!

Farbe: anthrazit / grau

Maße ca.: Mini: 75 × 140 cm. Maxi: 75 × 150 cm.
100 % Baumwolle. Bis zu 60 °C waschbar. Nicht bleichen.

6 **NEU** Mini (XS/S/M) Art.-Nr. 5370

7 **NEU** Maxi (L/XL/XXL) Art.-Nr. 5371

Gürtel aus dem selben Ripsband wie die Details des Sarong. Perfekt um die Taille zu betonen. In der Farbe grau.

Maße ca.: 2,5 cm breit, 150 cm lang.

8 **NEU** Art.-Nr. 5375



Artikelbezeichnung	Größe	Art.-Nr.	Festpreis
4 ONDIN Herren-Kilt Classic, anthrazit	Mini	5372	
	Maxi	5373	
6 ONDIN Damen-Sarong Classic, anthrazit	Mini	5370	
	Maxi	5371	
8 Gürtel für ONDIN Saunabekleidung	150 cm lang	5375	

Alle Preise gelten nur für Industrie, Handel, Handwerk und Gewerbe und verstehen sich zuzüglich gesetzlicher MwSt. ab Lager. Kein Mindestmengenzuschlag.



Herren-Kilt Eden

Der Kilt aus der Serie Eden von möve in Kästchen-Struktur aus 100% mattglänzendem Velour. Mit innenliegenden Druckknöpfen.

80 % Baumwolle, 20 % Leinen, 560 g/m²

1 ca. 50 cm lang Art.-Nr. 5820

Damen-Sarong Eden

Sarong in Kästchen-Struktur aus 100% mattglänzendem Velour. Ebenfalls aus der Serie Eden. Mit innenliegenden Druckknöpfen.

80 % Baumwolle, 20 % Leinen, 560 g/m²

2 ca. 85 cm lang Art.-Nr. 5821

möVE 

Herren-Kilt Wellness

Herren-Kilt aus der Wellness Serie des Nature Programms von möve. Mit innenliegenden Druckknöpfen. Saugfähige Baumwolle in edlem Look.

100 % Baumwolle.

3 ca. 50 cm lang Art.-Nr. 5840

Damen-Sarong Wellness

Schlicht, aber edel. Mit kuscheligen Chenillebiesen im Naturton und innenliegenden Druckknöpfen. Ebenfalls aus der Serie Wellness.

100 % Baumwolle.

4 ca. 85 cm lang Art.-Nr. 5841



Herren-Kilt Elchoptik

Original finnischer Leinen Kilt für den Herren.

70 % Leinen, 30 % Baumwolle, 580 g/m²
Waschbar bei 60 °C, nicht trockner-geeignet.

Maße ca.: 70 × 145 cm

5 ca. 70 cm lang Art.-Nr. 2222-2

JOKIPUUN
PELLAVA 1920
the spirit
of linen

Artikelbezeichnung	Größe	Art.-Nr.	Einzelpreis	ab 3 Stück	ab 10 Stück	ab 25 Stück	ab 50 Stück
1 Herren-Kilt Eden	50 cm lang	5820					
2 Damen-Sarong Eden	85 cm lang	5821					
3 Herren-Kilt Wellness	50 cm lang	5840					
4 Damen-Sarong Wellness	85 cm lang	5841					
5 Herren-Kilt, Elchoptik	70 cm lang	2222-2					

Alle Preise gelten nur für Industrie, Handel, Handwerk und Gewerbe und verstehen sich zuzüglich gesetzlicher MwSt. ab Lager. Kein Mindermengenzuschlag.

Teddy-Plüsch

- superflauschig

Entdecken Sie die hautfreundliche Mikrofaser mit Wohlfühl-Garantie.



Teddy-Plüsch Sauna Kilt mit Stick Sauna

Sauna-Kilt mit praktischem Klettverschluss. Teddy Plüsch hat viele Vorteile:

- Saugfähiger als herkömmliche Fasern
- Trocknet sehr schnell
- Nimmt keine Fremdgerüche, Haarfarbe oder Blondierung an
- 100 % formstabil und farbecht
- Hautfreundlich, schonend und pflegend
- lange Haltbarkeit, keine Abnutzung
- Super flauschig auch ohne Weichspüler
- Ideal für Allergiker

Maße ca.: 75 cm lang.

100 % Polyester.

Waschbar bei 60 °C, trocknergeeignet.

1 weiß (ohne Abbildung) Art.-Nr. 1650

2 rot Art.-Nr. 1651

3 beige Art.-Nr. 1652

Teddy-Plüsch Haarturban

Mikrofaser Turban mit Knopfverschluss.

4 weiß Art.-Nr. 1630

super-flauschige Qualität



Artikelbezeichnung	Farbe	Art.-Nr.	Einzelpreis	ab 3 Stück	ab 10 Stück	ab 25 Stück	ab 50 Stück
1 Sauna-Kilt, Teddy-Plüsch	weiß	1650					
2 Sauna-Kilt, Teddy-Plüsch	rot	1651					
3 Sauna-Kilt, Teddy-Plüsch	beige	1652					
4 Haarturban, Teddy-Plüsch	weiß	1630					

Alle Preise gelten nur für Industrie, Handel, Handwerk und Gewerbe und verstehen sich zuzüglich gesetzlicher MwSt. ab Lager. Kein Mindestmengenzuschlag.



Wellness-Schal "Schwitz Dich fit" Der praktische Helfer

Der graue Fitness- und Wellness-Schal ist der ideale Begleiter bei allen sportlichen Aktivitäten.

Leicht, saugfähig und in ansprechender Optik mit hochwertigem Stick.

Material: 100 % Baumwolle, 360 g/m², waschbar bei 60 °C, trocknergeeignet.

1  ca. 30 × 130 cm Art.-Nr. 7566

Sauna-Kilt für Damen und Herren

Hochwertiges Walkfrottier aus 100 % Baumwolle 400 g/m², sehr weich und saugfähig.

Für die Dame ca. 70 cm und den Herren ca. 50 cm lang. Beide Kilts sind mit innenliegenden Druckknöpfen in der Weite regulierbar. Unisize.

Bei 60 °C waschbar und trocknergeeignet.

2  weiß, ca. 70 cm Art.-Nr. 7560

3  anthrazit, ca. 50 cm Art.-Nr. 7561



Artikelbezeichnung	Größe	Art.-Nr.	Einzelpreis	ab 3 Stück	ab 10 Stück	ab 25 Stück	ab 50 Stück
1 Wellness-Schal "Schwitz dich fit"	30 × 130 cm	7566					
2 Damen-Kilt, weiß	70 cm lang	7560					
3 Herren-Kilt, anthrazit	50 cm lang	7561					

Alle Preise gelten nur für Industrie, Handel, Handwerk und Gewerbe und verstehen sich zuzüglich gesetzlicher MwSt. ab Lager. Kein Mindermengenzuschlag.





Pestemal "Sultan"

Das seit Jahrhunderten genutzte Baumwolltuch aus dem türkischen Bad eignet sich perfekt als Saunatuch, Hamamtuch oder Strandkleidung.

Leicht, extrem saugfähig und schnelltrocknend. Mit eingewebten weißen Streifen, bestehend aus feiner aber kräftiger Baumwolle und mit handgeknoteten Fransen.

Maße ca.: 97 × 176 cm (ohne Fransen)

100 % Baumwolle, bei 40 °C waschbar, trocknergeeignet.

- 1  hellbraun mit weißen Streifen Art.-Nr. **108010**
- 2  blau mit weißen Streifen Art.-Nr. **108014**
- 3  grau mit weißen Streifen Art.-Nr. **108015**

Hamam-Tuch Im klassischen Karo-Look

Die optisch ansprechende Alternative zur klassischen Badehose für das Aufgusspersonal oder für Ihre Gäste. Ideal für Ihre Hamam-Anwendungen. Leicht, saugfähig, schnell und unkompliziert umgelegt.

Maße ca.: 75 × 175 cm.

80 % Baumwolle, 20 % Polyester.

Waschbar bei 40 °C, trocknergeeignet.

- 4  rot-weiß kariert Art.-Nr. **108030**
- 5  blau-weiß kariert Art.-Nr. **108031**
- 6  schwarz-weiß kariert Art.-Nr. **108032**

Leichte Abweichungen in Farbe und Muster möglich.

Peeling-Handschuh

Perfekt geeignet für die Anwendung im Wellnessbereich. Pflegt und reinigt die Haut, beugt Unreinheiten vor und fördert die Durchblutung des Bindegewebes. Unter fließendem Wasser mit kreisenden Bewegungen benutzen - mit oder ohne Seife.

Material: 92 % Polyester, 8 % Baumwolle, bei 60 °C waschbar und trocknergeeignet.

- 7  Art.-Nr. **108021**



Artikelbezeichnung	Farbe	Art.-Nr.	Einzelpreis	ab 3 Stück	ab 10 Stück	ab 25 Stück	ab 50 Stück
1	hellbraun/weiß	108010					
2	Pestemal "Sultan"	blau/weiß	108014				
3		grau/weiß	108015				
4		rot/weiß	108030				
5	Hamam-Tuch, kariert	blau/weiß	108031				
6		schwarz/weiß	108032				
7	Peeling-Handschuh		108021				

Alle Preise gelten nur für Industrie, Handel, Handwerk und Gewerbe und verstehen sich zuzüglich gesetzlicher MwSt. ab Lager. Kein Mindestmengenzuschlag.

Cool bleiben

Schützen Sie den Kopf und das Haar vor der Hitze in der Sauna!



Sauna-Mützen aus Leinen

Schützt Haare und Kopf vor übermäßiger Hitze und ist ein absoluter Hingucker.

Leichte Farbabweichungen möglich.

Mütze 100 % Baumwolle, Schlingen 100 % Leinen. Waschbar bei 40 °C.

① uni, natur Art.-Nr. 4950

② gestreift Art.-Nr. 4951

wie oben, jedoch oben individuell bindbar. 70 % Leinen, 30 % Baumwolle. Bei 60 °C waschbar.

③ natur, gebunden Art.-Nr. 2255

ONDIN Saunahut Magic gefilzt, aus Schafwolle

Dieser Saunahut ist ein handwerkliches Meisterstück und besteht aus 100% Schafwolle. Diese ist „thermoisolierend“ und selbstreinigend.

Trotzdem brauchen die Saunahüte eine gute Behandlung, denn Qualität hat immer ein bisschen Achtsamkeit verdient.

100 % Schafwolle. Festpreis.

④ NEU gefilzt Art.-Nr. 5380

ONDIN Sauna-Mütze gehäkelt, aus Schafwolle

Gehäkelt in Handarbeit aus 100% weicher Schaf-Schurwolle, daher sehr kuschelig und anschmiegsam.

Dieses Material ist von Natur aus selbstreinigend. Trotzdem sollten Sie die Mütze nach dem Saunieren lüften.

100% Schaf-Schurwolle. Festpreis.

⑤ NEU gehäkelt Art.-Nr. 5381

Artikelbezeichnung	Design	Art.-Nr.	Einzelpreis	ab 3 Stück	ab 10 Stück	ab 25 Stück	ab 50 Stück
①	uni, natur	4950					
②	Sauna-Mützen aus Leinen	gestreift	4951				
③		gebunden	2255				
④	ONDIN Saunahut Magic	gefilzt	5380				
⑤	ONDIN Sauna-Mütze	gehäkelt	5381				

Alle Preise gelten nur für Industrie, Handel, Handwerk und Gewerbe und verstehen sich zuzüglich gesetzlicher MwSt. ab Lager. Kein Mindermengenzuschlag.

Kissen

für die Sauna



Leinen Saunakissen in 3 Ausführungen

Bequeme Kissen für die Sauna. Hier können Sie sicher sein, dass es hygienisch ist, denn Sie bringen Ihr eigenes Kissen mit.

Saunakissen, Motiv Elch I

Maße ca.: 22 × 40 cm.

50% Leinen, 50% Baumwolle,
Füllung: 70 g Ecosoft-Faser.
Bei 60 °C waschbar.

1  Elch I

Art.-Nr. 2250-2

Saunakissen, Motiv Elch II

Maße ca.: 20 × 40 cm.

55% Leinen, 45% Baumwolle.
Bei 60 °C waschbar.

2  Elch II

Art.-Nr. 8881

Saunakissen, gestreift

Maße ca.: 26 × 30 cm.

60% Leinen, 40% Baumwolle.
Bei 40 °C waschbar.

3  gestreift

Art.-Nr. 110010

Artikelbezeichnung	Design	Art.-Nr.	Einzelpreis	ab 3 Stück	ab 10 Stück	ab 25 Stück	ab 50 Stück
1 Saunakissen	Elch I	2250-2					
	Elch II	8881					
	gestreift	110010					

Alle Preise gelten nur für Industrie, Handel, Handwerk und Gewerbe und verstehen sich zuzüglich gesetzlicher MwSt. ab Lager. Kein Mindestmengenzuschlag.

Zeit für Entspannung

Soft & Cover Decken

Angenehm weiche Micro-Fleece-Decke aus Qualitäts-Fleece. Schmäler Saum, kuschelweich und anschmiegsam.

Maße ca.: 150 × 200 cm

100 % Polyester, 280 g/m²,
Waschbar bei 30 °C, trocknergeeignet.

- ①  silber Art.-Nr. 2634
- ②  ultramarin Art.-Nr. 2637
- ③  palisade Art.-Nr. 2638
- ④  creme Art.-Nr. 2639



Artikelbezeichnung	Farbe	Art.-Nr.	Einzelpreis	ab 3 Stück	ab 10 Stück	ab 25 Stück	ab 50 Stück
① ② ③ ④ Soft & Cover Decke	silber	2634					
	ultramarin	2637					
	palisade	2638					
	creme	2639					

Alle Preise gelten nur für Industrie, Handel, Handwerk und Gewerbe und verstehen sich zuzüglich gesetzlicher MwSt. ab Lager. Kein Mindermengenzuschlag.



Warm Up Luxus-Plaid Microfaser

Das hochwertige Luxus-Plaid aus doppelt gebürsteter Microfaser mit verstärkten Saumkanten ist besonders warm, kuschelig und pflegeleicht.

Maße ca.: 150 × 200 cm

100 % Polyester, 350 g/m² Microfaser.
Waschbar bei 60 °C, trocknergeeignet.

1	 braun	Art.-Nr. 1740-1
2	 grau	Art.-Nr. 1740-3
3	 bordeaux	Art.-Nr. 1740-5
4	 sand	Art.-Nr. 1740-8



Ihr Logo? - kein Problem!

Für alle, die es Individueller wollen, bieten wir eine Bestückung unserer Textilien nach Ihren Wünschen an.

Wir benötigen von Ihnen nur Ihr Logo oder Ihre Grafik als PDF-, SVG- oder PNG-Datei bzw. den gewünschten Text sowie Größe und Farbe des Sticks.

Wir beraten Sie gerne und erstellen ein individuelles Angebot für Sie!



Artikelbezeichnung	Farbe	Art.-Nr.	Einzelpreis	ab 3 Stück	ab 10 Stück	ab 25 Stück	ab 50 Stück
1 2 3 4 Warm Up Luxus-Plaid, Microfaser	braun	1740-1					
	grau	1740-3					
	bordeaux	1740-5					
	sand	1740-8					

Alle Preise gelten nur für Industrie, Handel, Handwerk und Gewerbe und verstehen sich zuzüglich gesetzlicher MwSt. ab Lager. Kein Mindestmengenzuschlag.

Schuhe

für den Wellnessbereich

Verwöhnen Sie Ihre Gäste mit unseren gemütlichen Slippers für Schwimmbad, Spa und Hotel.

V-Strap Slipper

Modischer Zehenslipper aus PVC. Ideal für den Strand oder Ihren nächsten Schwimmbad Besuch.

①  NEU Größen 36-41, türkis Art.-Nr. 7120 +Größe

wie oben, jedoch mit Innensohle aus Ethylen-Vinylacetat (E.V.A.).

②  NEU Größen 40-46, silbergrau Nr. 7121 +Größe

Leichte Farb-
abweichungen
möglich!

Slipper "extra leicht"

Slipper aus Ethylen-Vinylacetat (E.V.A.), einem hochwertigen, isolierenden sowie reiß- und rutschfesten Schaumstoff, der kein Wasser aufnimmt.

Sicherer Halt auch auf rutschigem Grund. Mit weichem Fußbett, leicht und gut gedämpft.

③  Größen 36-41, türkis Art.-Nr. 7122 +Größe

④  Größen 41-48, marine Art.-Nr. 7123 +Größe

Frotteeslipper

Die bequemen Frotteeslipper sind aus weißem Frottee, vorne offen und mit aufgesetzter 4 mm Kunststoffsohle.

Ideal für Ihre Gäste und Kunden als Geschenk im Hotelzimmer oder aber zum Verkauf im Wellnessbereich.

Maße ca.: 29 cm lang

⑤  unisize Art.-Nr. 8260



Artikelbezeichnung	Größe	Art.-Nr.	Einzelpreis	ab 3 Stück	ab 10 Stück	ab 25 Stück	ab 50 Stück
① V-Strap Slipper, türkis	36 - 41	7120+Größe					
② V-Strap Slipper, silbergrau	40 - 46	7121+Größe					
③ Slipper "extra leicht", türkis	36 - 41	7122+Größe					
④ Slipper "extra leicht", marine	41 - 48	7123+Größe					
⑤ Frotteeslipper	unisize	8260					

Alle Preise gelten nur für Industrie, Handel, Handwerk und Gewerbe und verstehen sich zusätzlich gesetzlicher MwSt. ab Lager. Kein Mindermengenzuschlag.

**W
Ä
R
M
E**

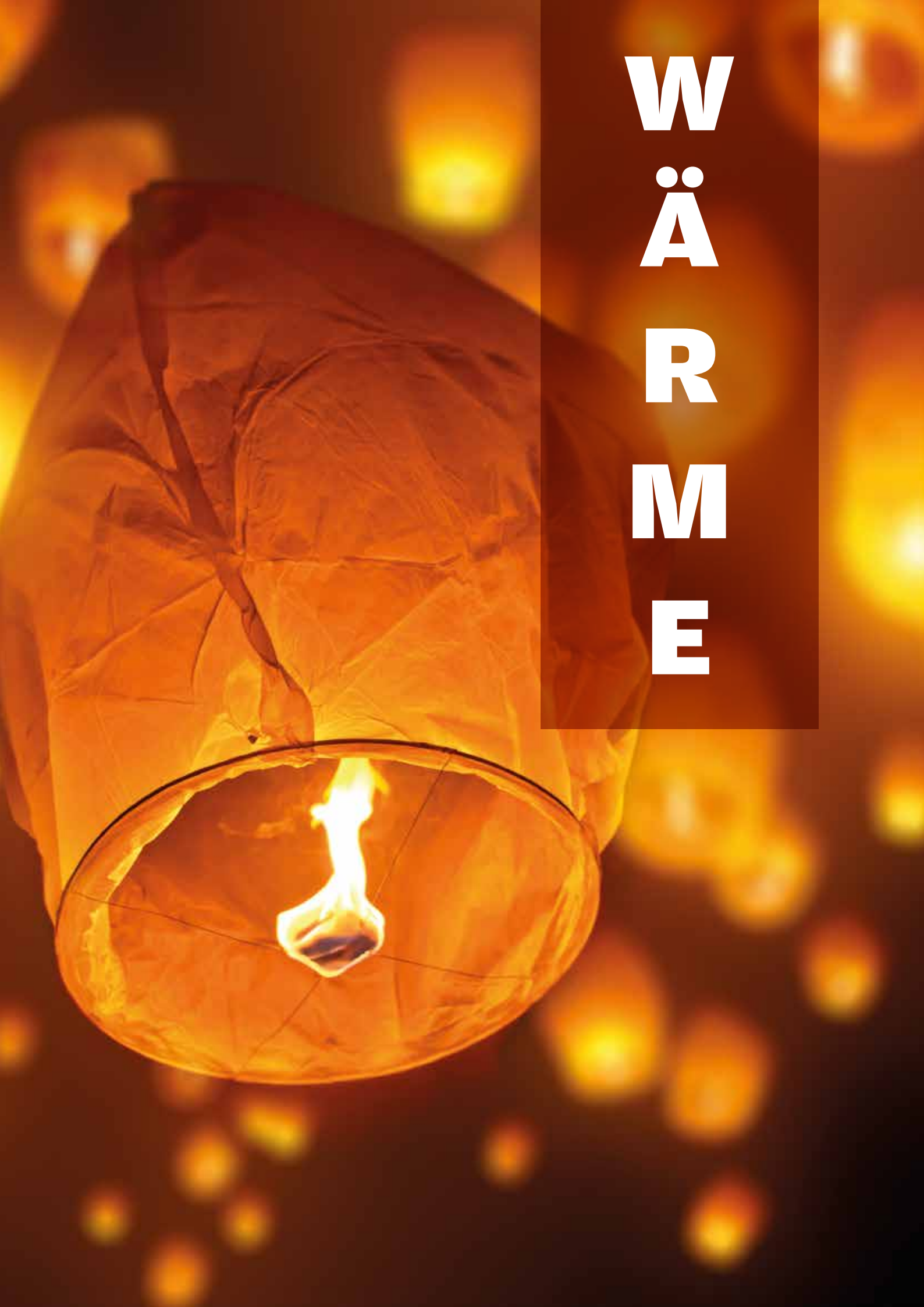

Saunaofen Gracil Standausführung

Dreimantel-Technik mit Innenmantel aus feuraluminisiertem Blech und Steinkorb als zusätzlichen Innenmantel aus Edelstahl. Außenmantel mit Anthrazit-Perleffekt Pulverbeschichtung.

Saunasteine inklusive,
Steinkorb Volumen ca. 20 kg.
Anschluss 400 V 3 N AC 50 Hz.

Maße ca.: H x B x T: 76 x 50,5 x 25 cm

- 1 6 kW (4 x 1,5 kW) Art.-Nr. 9308-1
- 2 7,5 kW (5 x 1,5 kW) Art.-Nr. 9308-2
- 3 9 kW (6 x 1,5 kW) Art.-Nr. 9308-3

Heizschlange Saunaofen Gracil

- 4 1,5 kW Art.-Nr. 9308-99

Saunaofen Euro Wandausführung

Dreimantel-Technik mit Innenmantel aus feuraluminisiertem Blech und Steinkorb als zusätzlichen Innenmantel aus Edelstahl.

Graugussabdeckung, Anschlusskasten rückseitig. Bodenblech als Tropfwannekonstruktion. Außenmantel Edelstahl - blank.

Saunasteine inklusive,
Steinkorb Volumen ca. 15 kg.
Anschluss 400 V 3 N AC 50 Hz.

Maße ca.: H x B x T: 61 x 46 x 35 cm,
Höhe inkl. Füße 74 cm

- 5 7,5 kW (3 x 2,5 kW) Art.-Nr. 9310-1
- 6 9 kW (6 x 1,5 kW) Art.-Nr. 9310-2

Set Füße für Standmontage

- 7 optional Art.-Nr. 9310-5

Heizschlange Saunaofen Euro

- 8 kW-Zahl angeben Art.-Nr. 9310-99



Elektro-Saunaöfen

Artikelbezeichnung	kW	Art.-Nr.	Einzelpreis	ab 3 Stück	ab 10 Stück	ab 25 Stück	ab 50 Stück
1	6 kW	9308-1					
2 Saunaofen Gracil, Standausführung	7,5 kW	9308-2					
3	9 kW	9308-3					
4 Heizschlange Saunaofen Gracil	1,5 kW	9308-99					
5	7,5 kW	9310-1					
6 Saunaofen Euro, Wandausführung	9 kW	9310-2					
7 Set Füße für Standmontage		9310-5					
8 Heizschlange Saunaofen Euro		9310-99					

Alle Preise gelten nur für Industrie, Handel, Handwerk und Gewerbe und verstehen sich zuzüglich gesetzlicher MwSt. ab Lager. Kein Mindermengenzuschlag.

Saunaofen P 1+ Standausführung

Außenmantel in Anthrazit-Perleffekt Pulverbeschichtung. Innenmantel aus Edelstahl. Robuste, sehr stabile und servicefreundliche Konstruktion für private und gewerbliche Nutzung. Flache Bauweise.

Saunasteine inklusive,
Steinkorb Volumen ca. 40 kg.
Anschluss 400 V 3 N AC 50 Hz.

Maße ca.: H × B × T: 72 × 63 × 38 cm

①  12 kW (6 × 2,0 kW) Art.-Nr. 9311-1

②  15 kW (6 × 2,5 kW) Art.-Nr. 9311-2

Heizschlange Saunaofen P 1+

③  kW-Zahl angeben Art.-Nr. 9311-99

Saunaofen Saunadome II Standausführung

Saunaofen mit offenem Steinkorb an allen 4 Seiten. Das Streckmetallgitter verhindert das Herausfallen der Steine.

Extra großer Steinkorb, komplett aus Edelstahl, Eckprofile in Anthrazit-Perleffekt, Oberteile in Edelstahl gebürstet, verstellbare Füße für die Aufstellung auf unebenen Flächen.

Saunasteine inklusive, Steinkorb Volumen ca. 100 kg.
Anschluss: 400 V 3 N AC 50 Hz.

Maße ca.: H × B × T: 100 × 41 × 41 cm

④  9 kW (9 × 1,0 kW) Art.-Nr. 9309-1

⑤  12 kW (8 × 1,5 kW) Art.-Nr. 9309-2

⑥  15 kW (10 × 1,5 kW) Art.-Nr. 9309-3

⑦  18 kW (12 × 1,5 kW) Art.-Nr. 9309-4

Heizschlange Saunaofen Saunadome II

⑧  kW-Zahl angeben Art.-Nr. 9309-99



Datenblätter für jeden Ofen verfügbar.

Artikelbezeichnung	kW	Art.-Nr.	Einzelpreis	ab 3 Stück	ab 10 Stück	ab 25 Stück	ab 50 Stück
① Saunaofen P 1+, Standausführung	12 kW	9311-1					
②	15 kW	9311-2					
③ Heizschlange Saunaofen P 1+		9311-99					
④	9 kW	9309-1					
⑤ Saunaofen Saunadome II, Standausführung	12 kW	9309-2					
⑥	15 kW	9309-3					
⑦	18 kW	9309-4					
⑧ Heizschlange Saunaofen Saunadome II		9309-99					

Alle Preise gelten nur für Industrie, Handel, Handwerk und Gewerbe und verstehen sich zuzüglich gesetzlicher MwSt. ab Lager. Kein Mindestmengenzuschlag.

Saunaofen FinnRock Standausführung

Saunaofen mit offenem Steinkorb an der Frontseite. Das Streckmetallgitter verhindert das Herausfallen der Steine.

Auch für die Installation vor Glasflächen und in der Mitte der Sauna geeignet.

Saunasteine inklusive,
Steinkorb Volumen ca. 40 kg.
Anschluss 400 V 3 N AC 50 Hz.

Maße ca.: H × B × T: 76 × 41,3 × 38,5 cm

1 7,5 kW (5 × 1,5 kW) Art.-Nr. 9314-1

2 9 kW (6 × 1,5 kW) Art.-Nr. 9314-2

3 12 kW (6 × 2,0 kW) Art.-Nr. 9314-3

Heizschlange Saunaofen FinnRock

4 kW-Zahl angeben Art.-Nr. 9314-99

Saunaofen Goliath HD

Sehr stabile, verstärkte Konstruktion. Komplett aus Edelstahl. Wandaufbau in 3-Manteltechnik.

Außenmantel Anthrazit-Pulverbeschichtung. Mit extra großem Steinkorb. Geringe Betriebs- und Wartungskosten.

Serienmäßige Verdrahtung aus massiven Kupferstromschienen. Besonders geeignet für den intensiven gewerblichen Einsatz.

Saunasteine inklusive,
Steinkorb Volumen ca. 75 kg.
Anschluss 400 V 3 N AC 50 Hz.

Maße ca.: H × B × T: 83 × 96 × 47 cm

5 18 kW (18 × 1 kW) Art.-Nr. 9315-1

6 24 kW (18 × 1,33 kW) Art.-Nr. 9315-5

7 30 kW (18 × 1,66 kW) Art.-Nr. 9315-6

8 36 kW (18 × 2 kW) Art.-Nr. 9315-7

Heizschlange Saunaofen Goliath HD

9 kW-Zahl angeben Art.-Nr. 9315-99



Artikelbezeichnung	kW	Art.-Nr.	Einzelpreis	ab 3 Stück	ab 10 Stück	ab 25 Stück	ab 50 Stück
1	7,5 kW	9314-1					
2 Saunaofen FinnRock, Standausführung	9 kW	9314-2					
3	12 kW	9314-3					
4 Heizschlange Saunaofen FinnRock		9314-99					
5	18 kW	9315-1					
6 Saunaofen Goliath HD	24 kW	9315-5					
7	30 kW	9315-6					
8	36 kW	9315-7					
9 Heizschlange Saunaofen Goliath HD		9315-99					

Alle Preise gelten nur für Industrie, Handel, Handwerk und Gewerbe und verstehen sich zuzüglich gesetzlicher MwSt. ab Lager. Kein Mindermengenzuschlag.



Saunasteuergeräte

Saunasteuergerät Econ D2

Elektronisches Steuergerät mit 24h-Echt- und Vorwahluhr. Regelbereich zwischen 30° und 115 °C. Sicherheitstemperaturbegrenzer 139 °C. Heizzeitbegrenzung im Kurzzeitmodus 6 h, erweiterbar auf 12 h.

Schaltleistung 9 kW, erweiterbar mit LSG. Digitale Anzeige der Uhrzeit, Vorwahlzeit, Temperatur und Restlaufzeit. Inklusive Tastensperre/Kindersicherung. Temperaturfühler und Fühlerkabel (2 m) im Lieferumfang enthalten.

Anschluss: 400 V 3 N AC 50 Hz

Maße ca.: H × B × T: 22 × 25 × 6,7 cm



Art.-Nr. 9340-5

Saunasteuergerät Econ D4

wie oben, aber Heizzeitbegrenzung erweiterbar auf unendlich.

Optional Anschluss eines zusätzlichen Bankfühlers möglich. Vorbereitet für Fernsteuerung. Optional mit Fernstartmodul. Dimmbares Kabinenlicht - 10-stufig. Ausgang für Kabinenlüfter, regelbar (3 Stufen).

Anschluss: 400 V 3 N AC 50 Hz

Maße ca.: H × B × T: 22 × 25 × 6,7 cm



Art.-Nr. 9340-7



Sie benötigen Ersatz-Heizschlangen für Ihren EOS Saunaofen?
Einfach Mail an info@finnsa.de.



Schaltlastenerweiterungen

LSG 10

Zur Erweiterung der Schaltleistung um 10 kW. In Kombination mit Steuergeräten mit 9 kW (10 kW) Schaltleistung. Passend für zweikreisige Saunaöfen bis 19 kW (20 kW) Gesamtleistung.

Maße ca.: H × B × T: 22 × 25,5 × 6,5 cm



Art.-Nr. 9370-4

LSG 18

Zur Erweiterung der Schaltleistung auf gesamt max. 27 kW. In Verbindung mit Steuergeräten mit 9 kW Schaltvermögen der Reihe Econ.

Es dürfen nur zweikreisig verdrahtete Saunaöfen (max. 9 kW + 18 kW) angeschlossen werden.

Maße ca.: H × B × T: 27 × 30 × 10 cm



Art.-Nr. 9370-2

LSG 36

Wie zuvor, aber Schaltleistung auf gesamt max. 36 kW erweiterbar.

Es dürfen nur zweikreisig verdrahtete Saunaöfen (max. 2 × 18 kW) angeschlossen werden.

Maße ca.: H × B × T: 45 × 30 × 14,2 cm



Art.-Nr. 9370-3

Artikelbezeichnung	Typ	Art.-Nr.	Einzelpreis	ab 3 Stück	ab 10 Stück	ab 25 Stück	ab 50 Stück
1 Saunasteuergerät	Econ D2	9340-5					
2 Saunasteuergerät	Econ D4	9340-7					
3 Schaltlastenerweiterung	LSG 10	9370-4					
4 Schaltlastenerweiterung	LSG 18	9370-2					
5 Schaltlastenerweiterung	LSG 36	9370-3					

Alle Preise gelten nur für Industrie, Handel, Handwerk und Gewerbe und verstehen sich zuzüglich gesetzlicher MwSt. ab Lager. Kein Mindestmengenzuschlag.

Bi-O Max Standofen Kombi-Ofen mit Verdampfer

Hochwertiger Standofen mit integriertem Verdampfer für flexible Klimaformen. Für private und gewerbliche Saunen. Zu verwenden mit EOS Kombisteuergeräten.

Abdeckung aus Aluminium-Druckguss. Außenmantel Anthrazit-Pulverbeschichtung. Innenmantel aus Edelstahl.

Saunasteine inklusive.

Füllmenge 8 l, Steinkorb Volumen ca. 60 kg.

Anschluss: 400 V 3 N AC 50 Hz.

Maße ca.: H x B x T: 92,5 x 50 x 50 cm.

1 9 kW (9 x 1 kW + 2 kW*) Art.-Nr. 9322-1

2 12 kW (9 x 1,33 kW + 2 kW*) Art.-Nr. 9322-2

3 15 kW (9 x 1,67 kW + 2 kW*) Art.-Nr. 9322-3

* Verdampferleistung

Heizschlange Bi-O Max

4 kW-Zahl angeben Art.-Nr. 9322-99



Bi-O Sauna

Festwasseranschluss zur automatischen Befüllung

Für Verdampferöfen.

5 FWA 01 (ohne Abbildung) Art.-Nr. 9380



Verdampfer-
Elektroöfen

Hinterwandofen Bi-O Mat U Kombi-Ofen mit Verdampfer

Hinter Trennwand mit 22 cm Wandabstand montierbar und dadurch besonders platzsparend und sicher. Zu verwenden mit EOS Kombisteuergeräten.

Außen- und Innenmantel komplett aus Edelstahl. Holztrichter und Verbindungsschlauch für Aufgüsse im Lieferumfang enthalten. Inklusive Abdeckschutzhülse.

Saunasteine inklusive.

Füllmenge ca. 5 l, Steinkorb Volumen ca. 15 kg.

Anschluss: 400 V 3 N AC 50 Hz.

Maße ca.: H x B x T: 100 x 112 x 20 cm.

6 7,5 kW (5 x 1,5 kW, + 1,5 kW*) Art.-Nr. 9330-2

7 9 kW (6 x 1,5 kW, + 1,5 kW*) Art.-Nr. 9330-3

8 12 kW (8 x 1,5 kW, + 2 kW*) Art.-Nr. 9330-4

* Verdampferleistung

Heizschlange Bi-O Mat U

9 kW-Zahl angeben Art.-Nr. 9330-99

Artikelbezeichnung	kW	Art.-Nr.	Einzelpreis	ab 3 Stück	ab 10 Stück	ab 25 Stück	ab 50 Stück
1 Bi-O Max Standofen	9 kW	9322-1					
2	12 kW	9322-2					
3	15 kW	9322-3					
4 Heizschlange für Saunaöfen Bi-O Max		9322-99					
5 Festwasseranschluss für Verdampferöfen		9380					
6	7,5 kW	9330-2					
7 Hinterwandofen Bi-O Mat U	9 kW	9330-3					
8	12 kW	9330-4					
9 Heizschlange Hinterwandofen Bi-O Mat U		9330-99					

Alle Preise gelten nur für Industrie, Handel, Handwerk und Gewerbe und verstehen sich zuzüglich gesetzlicher MwSt. ab Lager. Kein Mindermengenzuschlag.



Kombisteuergeräte (Sauna + Verdampfer)

Kombisteuergerät Econ H2

Mit 24h-Echtzeituhr und Vorwahluhr. Für Sauna (40° - 115°C) und Sauna mit Feuchtebetrieb (30° - 70°C). Sicherheitstemperaturbegrenzer 139 °C.

Digitale Anzeige Uhrzeit, Temperatur, Feuchte und Restlaufzeit. Inklusive Temperaturfühler, Fühlerkabel und Tastensperre/Kindersicherung.

Temperaturvorwahl, 10-Stufen Feuchteaktung mit Wassermangelerkennung, Nachheiz- & Lüfterfunktion. Heizzeitbegrenzung im Kurzzeitmodus 6 h, erweiterbar auf 12 h. Schaltleistung 9 kW, erweiterbar mit LSG. Verdampferleistung bis 3 kW.

Anschluss: 400 V 3 N AC 50 Hz

Maße ca.: H × B × T: 22 × 25 × 6,7 cm.



Art.-Nr. 9350-4

Kombisteuergerät Econ H4

wie oben, aber Heizzeitbegrenzung erweiterbar auf unendlich, sowie für den optionalen Anschluss eines Bank- und/oder Feuchtefühlers vorbereitet.

Mit Ausgang für opt. Fernschaltung & Kabinenlüfter, dimmbares Kabinenlicht 10-stufig, mit Ferienhausmodus (eingeschränkter Zugriff).

Anschluss: 400 V 3 N AC 50 Hz

Maße ca.: H × B × T: 22 × 25 × 6,7 cm.



Art.-Nr. 9350-6



Unsere Verdampfersysteme sind speziell auf die Steuergeräte Econ H2 und H4 abgestimmt.



Schaltlastweiterungen

LSG 10

Zur Erweiterung der Schaltleistung um 10 kW. In Kombination mit Steuergeräten mit 9 kW (10 kW) Schaltleistung. Passend für zweikreisige Saunaöfen bis 19 kW (20 kW) Gesamtleistung.

Maße ca.: H × B × T: 22 × 25,5 × 6,5 cm



Art.-Nr. 9370-4

LSG 18 H

Zur Erweiterung der Schaltleistung um max. 18 kW Ofen- und 4 kW Verdampferleistung. In Verbindung mit Steuergeräten der Reihe Econ.

Nur zweikreisig verdrahtete Öfen (max. 9 kW + 18 kW) anschließen.

Maße ca.: H × B × T: 27 × 30 × 10 cm.



Art.-Nr. 9372-2

LSG 36 H

wie zuvor, aber Erweiterung der Schaltleistung um max. 36 kW Ofenleistung.

Nur zweikreisig verdrahtete Öfen (max. 2 × 18 kW) anschließen.

Maße ca.: H × B × T: 45 × 30 × 14,2 cm.



Art.-Nr. 9372-3



Feuchtefühler F2

Inkl. Fühlergehäuse und 4 m Silikonkabel. Zur besseren Regelung der relativen Luftfeuchte in Verbindung mit dem Steuergerät Econ H4.

Maße ca.: 4,5 × Ø 4,5 cm.



Art.-Nr. 9371-1



Bankfühler 2. Temperaturfühler

Inkl. Fühlergehäuse und 6 m Silikonkabel zur genaueren Regelung der Temperatur in Verbindung mit den Steuergeräten Econ D4 und Econ H4.

Maße ca.: 4,5 × Ø 4,5 cm.



Art.-Nr. 9371-3

Artikelbezeichnung	Typ	Art.-Nr.	Einzelpreis	ab 3 Stück	ab 10 Stück	ab 25 Stück	ab 50 Stück
1 Kombisteuergerät	Econ H2	9350-4					
2 Kombisteuergerät	Econ H4	9350-6					
3 Schaltlastweiterung	LSG 10	9370-4					
4 Schaltlastweiterung	LSG 18 H	9372-2					
5 Schaltlastweiterung	LSG 36 H	9372-3					
6 F2 Feuchtefühler		9371-1					
7 Bankfühler, 2. Temperaturfühler		9371-3					

Alle Preise gelten nur für Industrie, Handel, Handwerk und Gewerbe und verstehen sich zuzüglich gesetzlicher MwSt. ab Lager. Kein Mindestmengenzuschlag.

Brandgefahr gebannt!



Die Abschaltwippe für Saunaheizgeräte

Nach DIN EN 60335 müssen gewerblich genutzte Saunaheizgeräte mit Abschaltwippen ausgerüstet sein. Ergänzen Sie Ihr EOS-Heizsystem oder rüsten Sie um.

Abschaltwippe

Sicherheitsschutz für Saunaöfen. Abschaltautomatik für Wandeinbau als erweiterte Sicherheitsfunktion bei Druckbelastung. Ofenmontageset auf Anfrage.

Wird der Abdeckschutz herunter gedrückt, wird der Heizvorgang unterbrochen. Wird der Gegenstand entfernt, wird der Betrieb fortgesetzt.

Abschaltwippe Typ 1

Für Saunaöfen Euro, FinnRock.
Maße ca.: H × B × T: 14 × 32,8 × 32,2 cm.

1 Art.-Nr. 9300-1

Abschaltwippe Typ 3

Für Saunaöfen P 1+.
Maße ca.: H × B × T: 14 × 72,8 × 32,2 cm.

2 Art.-Nr. 9300-2

Abschaltwippe Typ 4

Für Saunaöfen BI-O Max, Saunadome II.
Maße ca.: H × B × T: 14 × 32,8 × 48,2 cm.

3 Art.-Nr. 9300-3

Abschaltwippe Typ 5

Für Saunaöfen Goliath HD.
Maße ca.: H × B × T: 14 × 72,8 × 48,2 cm.

4 Art.-Nr. 9300-4

Abschaltwippe Typ 6

Für Saunaöfen Gracil.
Maße ca.: H × B × T: 14 × 32,6 × 22,2 cm.

5 Art.-Nr. 9300-5



Abschaltwippe Typ 1

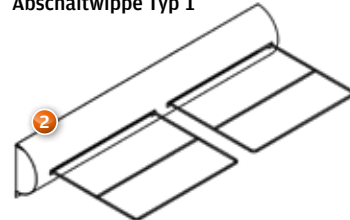

Abschaltwippe Typ 3



Abschaltwippe Typ 4

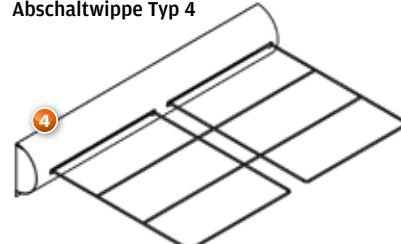

Abschaltwippe Typ 5



Abschaltwippe Typ 6

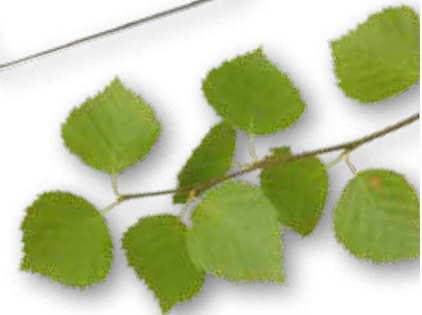

Ofenfühler Ersatzfühler

Ersatz-Ofenfühler inkl. Sicherheitstemperaturbegrenzer. Jedes Econ-Saunasteuergerät ist mit einem Ofenfühler ausgestattet.

Maße ca.: 4,5 × ø 4,5 cm.

6 Art.-Nr. 9371-2

Artikelbezeichnung	Art.-Nr.	Einzelpreis	ab 3 Stück	ab 10 Stück	ab 25 Stück	ab 50 Stück
1 Abschaltwippe	Typ 1 9300-1					
	Typ 3 9300-2					
	Typ 4 9300-3					
	Typ 5 9300-4					
	Typ 6 9300-5					
6 Ofenfühler, Ersatzfühler	9371-2					

Alle Preise gelten nur für Industrie, Handel, Handwerk und Gewerbe und verstehen sich zuzüglich gesetzlicher MwSt. ab Lager. Kein Mindermengenzuschlag.

Die richtige Anwendung für eine lange Laufzeit

Was Sie beachten müssen bei...

... Saunaöfen

Beachten Sie folgendes für eine möglichst lange Lebensdauer Ihres Ofens:

- Zu- und Abluft in der Saunakabine ist zwingend erforderlich, damit die Luft gut zirkulieren kann
- Wasser sollte nicht auf die Heizschlange gelangen
- Bei Wasserhärte > 1 entkalktes Wasser für Verdampfersysteme verwenden
- Bei Betrieb mit Verdampfersystemen muss die max. zulässige Temperatur im Verhältnis zu einer bestimmten Luftfeuchte stehen



In der Tabelle unten finden Sie die für Ihre Kabinengröße benötigte Heizleistung und den benötigten Mindestquerschnitt der Netzleistung.

... Saunasteinen

9 von 10 Öfen- bzw. Heizschlangendefekten gehen auf nicht "gewartete" Saunasteine zurück. Zudem nehmen alte Steine Gerüche an und verfälschen so den Duft Ihres Aufgusses - ebenso wie Rückstände.

Für alle Arten von Saunasteinen ist Folgendes zu beachten:

- Vor Benutzung mit Wasser reinigen, dann gut trocknen lassen.
- Kalte Steine nicht mit Wasser begießen. Das Wasser setzt sich in Risse und kann den Stein beim Erhitzen zum Bersten bringen.
- Heiße Steine vorsichtig mit warmem Wasser begießen.
- Keine Experimente mit Alkohol oder nicht geeigneten Flüssigkeiten oder festen Stoffen durchführen.
- Steine von Zeit zu Zeit neu aufschichten und kleine Steine und Brösel entfernen. Steine so aufschichten, dass die Luft gut zirkulieren kann.

Steine sind ein Naturprodukt - durch extremes Erhitzen und Abkühlen ist ein Splittern nicht auszuschließen.

Heizleistung in kW	Kabinengröße in m ³ (Grundlage Fertigung nach RAL für Kabinen in Gebäuden)										Mindestquerschnitt der Netzleistung in mm ²	
	7 - 10	9 - 14	14 - 18	18 - 25	24 - 30	24 - 34	35 - 40	40 - 50	50 - 65	65 - 75	Anschluss an 400V 3 N AC	Absicherung A
7,5											5 × 2,5 ²	3 × 16
9,0												
12,0											5 × 4 ²	3 × 25
15,0												
18,0											5 × 6 ²	3 × 35
21,0												
24,0											5 × 10 ²	3 × 50
27,0												
30,0											mind. 5 × 10 ²	3 × 63
36,0												

Saunasteine

Herz des Saunaofens

FINNSA Saunasteine



Spezielles Tiefengestein. Seit über 40 Jahren bei FINNSA im Sortiment. Ideales Aufgussgestein für alle Saunaöfen.

Sie erhalten unsere Saunasteine auch im praktischen Nylon-Gewebe Big Bag auf Palette.

ACHTUNG: Gabel-Stapler vor Ort notwendig.



Saunasteine, mittel

Saunasteine mit einer Körnung von ca. 60 - 120 mm.

- ①  10 kg Karton, ca. 15-20 Stück Art.-Nr. 6995
- ②  20 kg Karton, ca. 30-35 Stück Art.-Nr. 6990
- ③  250 kg Big Bag Art.-Nr. 6992

Saunasteine, groß

Saunasteine mit einer Körnung von ca. 60 - 200 mm.

- ④  20 kg Karton, ca. 10-15 Stück Art.-Nr. 6991
- ⑤  250 kg Big Bag Art.-Nr. 6993

FINNSA Saunasteine rötlicher Porphy

Diese Saunasteine bieten einen extrem weichen Saunaaufguss und sind ideal für alle Saunaöfen.

Saunasteine mit einer Körnung von ca. 40 - 130 mm.

- ⑥  20 kg Karton Art.-Nr. 6970
- ⑦  250 kg Big Bag Art.-Nr. 6970-2



Saunasteine spielen eine große Rolle für die Qualität eines jeden Saunagangs.

Sorgen Sie dafür, dass Ihre Steine regelmäßig kontrolliert, neu aufgeschichtet und ausgetauscht werden.

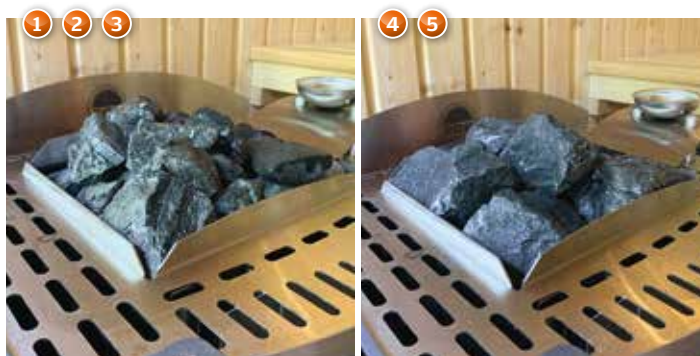

mittlere Größe

große Größe



Artikelbezeichnung	Gewicht	Art.-Nr.	Einzelpreis	ab 3 Stück	ab 10 Stück	ab 25 Stück	ab 50 Stück
①	10 kg	6995					
② FINNSA Saunasteine, mittel	20 kg	6990					
③	250 kg	6992					
④	20 kg	6991					
⑤ FINNSA Saunasteine, groß	250 kg	6993					
⑥	20 kg	6970					
⑦ FINNSA Saunasteine, rötlicher Porphy	250 kg	6970-2					

Alle Preise gelten nur für Industrie, Handel, Handwerk und Gewerbe und verstehen sich zuzüglich gesetzlicher MwSt. ab Lager. Kein Mindermengenzuschlag.

Sauna Specksteine aus Finland

Speckstein speichert enorm viel Wärme. Sie erreichen somit ein sehr angenehmes Klima sowie sanfte, sehr gleichmäßige Aufgüsse.

Achtung: Specksteine nicht direkt an die Heizschlangen positionieren.

1  15 kg Karton Art.-Nr. 0860





Original keramische Saunasteine "Kerkes"

Die Saunasteine werden bei ca. 1300 °C gebrannt. Dadurch sind sie extrem widerstandsfähig und ideal für die Sauna. Sie speichern die Hitze extrem.

Für Holz-Saunaöfen eignen sich vor allem die Kugeln. Die Tetras sind ideal für Elektro-Öfen. Verwenden Sie im unteren Bereich die größeren Kerkes und oben eine Schicht mit kleinen Kerkes.

Generell 10 kg im Paket.

2  Tetras, ø 60 mm, ca. 35 Stück Art.-Nr. 1220

3  Tetras, ø 80 mm, ca. 20 Stück Art.-Nr. 1221

4  Kugeln, ø 50 mm, ca. 60 Stück Art.-Nr. 1225

5  Kugeln, ø 60 mm, ca. 35 Stück Art.-Nr. 1226



Ein Großteil der finnischen Saunabäder verwendet Kerkes-Steine.



Artikelbezeichnung	Art.-Nr.	Einzelpreis	ab 3 Stück	ab 10 Stück	ab 25 Stück	ab 50 Stück
1 Sauna Specksteine aus Finland	0860					
2	Tetras, klein	1220				
3	Tetras, groß	1221				
4	Kugeln, klein	1225				
5	Kugeln, groß	1226				

Alle Preise gelten nur für Industrie, Handel, Handwerk und Gewerbe und verstehen sich zuzüglich gesetzlicher MwSt. ab Lager. Kein Mindestmengenzuschlag.

Verdampferstein "Saunakko"

In die Saunasteine an eine möglichst heiÙe Stelle stellen und mit Aufgusswasser füllen.

GenieÙen Sie Ihren kleinen Sauna Geysir.

MaÙe ca.: 6 cm hoch.



Art.-Nr. 0810

Dampfsteine mit Bohrungen

Dampfsteine mit vier Aushöhlungen für Aufgusswasser. Dadurch erhalten Sie eine angenehme, gleichmäßige Luftfeuchtigkeit in der Sauna.

MaÙe ca.: 6 cm hoch.

Gesamthalt aller Bohrungen ca. 150 ml.



2 Steine

Art.-Nr. 0820

Saunageist "Löylynhenki"

Stellen Sie den "Geist" auf Ihren Ofen und gieÙen Sie etwas Wasser in seinen SchoÙ.

MaÙe ca.: ø 8,5 cm, 11 cm hoch



Art.-Nr. 0825

Springbrunnen "Saunatroikka"

Stellen Sie die Saunatroikka auf Ihren Saunaofen. Wie bei einem Springbrunnen bilden sich 3 Wassersäulen und sprudeln je nach Temperatur der Steine.

MaÙe ca.: ø 8,5 cm, 9,5 cm hoch.



Art.-Nr. 0840

Specksteinleuchte "Mystic"

Tolle Specksteinleuchte für Teelichter.

MaÙe ca.: 8 cm hoch.



Art.-Nr. 0836



Artikelbezeichnung	Art.-Nr.	Einzelpreis	ab 3 Stück	ab 10 Stück	ab 25 Stück	ab 50 Stück
1 Verdampferstein "Saunakko"	0810					
2 Dampfsteine mit Bohrungen	0820		2er Set			
3 Saunageist "Löylynhenki"	0825					
4 Springbrunnen "Saunatroikka"	0840					
5 Specksteinleuchte "Mystic"	0836					

Alle Preise gelten nur für Industrie, Handel, Handwerk und Gewerbe und verstehen sich zuzüglich gesetzlicher MwSt. ab Lager. Kein Mindermengenzuschlag.

Exklusiv-Massivholz Saunaleuchte "Malmö" Wand-/Eckmodell aus Abachi-Holz

Diese Leuchte ist einfach und problemlos in jeder Sauna nachrüstbar. Die Deckenleuchte 8021 gehört zum Lieferumfang.

Der mitgelieferte Montageklotz wird mit 2 Schrauben an der Saunawand befestigt. Der Lampenschirm wird dort eingehängt und kann jederzeit ohne Werkzeug entfernt werden.

Komplett mit Schirm, Montageklotz + Innenleuchte 8021

Maße ca.: B × H × T: 25,5 × 38 × 12,5 cm,
Wangen: 3,1 cm, Deckelbrettchen: 2,2 × 23,2 cm.

1  komplett Art.-Nr. 7065

wie oben, aber nur Schirm mit Montageklotz.

2  Schirm + Montageklotz Art.-Nr. 7065-1

Qualitäts Sauna-

Leuchten von FINNSA



Wandschirm "Salo" Lampenschirm

Massiv-Erlenholz, sauber verarbeitet, kombinierbar mit den 4 unten angebotenen Keramikleuchten.

Maße ca.: B × H × T: 30 × 32 × 16 cm

3  Art.-Nr. 8850

Eckschirm "Oslo" Lampenschirm

wie oben, aber Eckschirm.

Maße ca.: B × H × T: 27 × 32 × 12,5 cm

4  Art.-Nr. 8851

Artikelbezeichnung	Art.-Nr.	Einzelpreis	ab 3 Stück	ab 10 Stück	ab 25 Stück	ab 50 Stück
1 Saunaleuchte, Wand-/Eckmodell "Malmö"	komplett 7065					
2	Schirm 7065-1					
3 Wandschirm "Salo"	8850					
4 Eckschirm "Oslo"	8851					

Alle Preise gelten nur für Industrie, Handel, Handwerk und Gewerbe und verstehen sich zuzüglich gesetzlicher MwSt. ab Lager. Kein Mindestmengenzuschlag.

FINNSA bringt *Licht* ins Dunkel

Sauna-Eckleuchte "Porvoo"

Hochwertige, sehr stabile Eckleuchte bei geringer Einbautiefe. Geeignet für Umgebungstemperaturen bis 115 °C.

Lieferungsumfang: Verblendschirm, Metallwandhalterung, Innenleuchte 1110 und Befestigungsmaterial.

Fassung E 14. Bis 30 Watt. Nur kerzenförmige Leuchtmittel verwenden.

1 + komplett (IP44) Art.-Nr. 1125

2 + Ersatzholzschild Art.-Nr. 1112

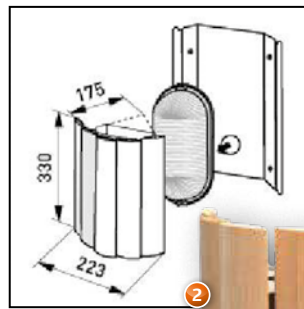

Sauna-Wandleuchte "Mikkeli"

Wie oben, aber Wandausführung.

3 + komplett (IP44) Art.-Nr. 1120

4 + Ersatzholzschild Art.-Nr. 1111

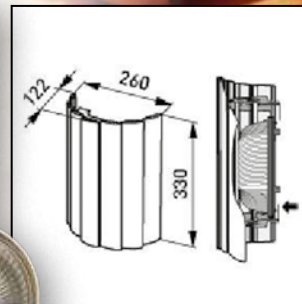

Ersatz-Innenleuchte "Porvoo" & "Mikkeli"

Hitzebeständiger Kunststoffsockel mit Abdeckglas. Max. 30 W, E 14, bis max. 115 °C geeignet. IP44.

Nur kerzenförmige Leuchtmittel verwenden.

Maße ca.: L × B × H = 20 × 10 × 8 cm.

5 + Art.-Nr. 1110



Artikelbezeichnung	Art.-Nr.	Einzelpreis	ab 3 Stück	ab 10 Stück	ab 25 Stück	ab 50 Stück
1 Sauna-Eckleuchte, "Porvoo"	komplett 1125					
2	Schild 1112					
3 Sauna-Wandleuchte, "Mikkeli"	komplett 1120					
4	Schild 1111					
5 Ersatz-Innenleuchte für "Porvoo" und "Mikkeli"	1110					

Alle Preise gelten nur für Industrie, Handel, Handwerk und Gewerbe und verstehen sich zuzüglich gesetzlicher MwSt. ab Lager. Kein Mindermengenzuschlag.



Sauna-Wandleuchte "Quadro"

Robuste und zeitlose Saunaleuchte. Hitzebeständiger Kunststoffsockel bis 125°C geeignet. E 27, 40 oder 60 Watt. Glasschirm ø 19,4 cm.

1 + komplett (IP44) Art.-Nr. 1130

2 + Ersatzholzschild Art.-Nr. 1131

Ersatz-Innenleuchte für "Quadro"

Hitzebeständiger Kunststoffsockel mit großer Glasabdeckung. Bis 125 °C geeignet. E27, 40 oder 60 Watt.

IP44, Maße ca.: ø 19,5 cm, H 10,5 cm.

3 + Art.-Nr. 1132

Sauna-Innenleuchte "Raita"

Attraktiv, praktisch, vielseitig und einfach zu montieren. Wand- oder Eckmontage möglich.

Die Blende ist justierbar und besteht aus 5 Kiefer-Holz furnierlagen. Unbehandelt, kann getönt werden.

Bis 125 °C geeignet. E 27, 40 Watt.

Maße ca.: B × H × T: 15,7 × 23 × 11 mm.

4 + komplett (IP44) Art.-Nr. 111010

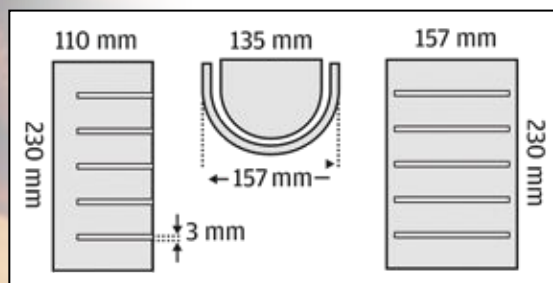

Nur von einem Fachmann installieren lassen. Montage mit Abstand zur Decke, um Hitzestau zu vermeiden.

Bitte nur handelsübliche Glüh- oder Backofenbirnen verwenden. Energiesparlampen sind für Saunabeleuchtung nicht geeignet.

Artikelbezeichnung	Art.-Nr.	Einzelpreis	ab 3 Stück	ab 10 Stück	ab 25 Stück	ab 50 Stück
1 Sauna-Wandleuchte, "Quadro"	komplett 1130					
2	Schild 1131					
3 Ersatz-Innenleuchte für "Quadro"	1132					
4 Sauna-Innenleuchte, "Raita"	komplett 111010					

Alle Preise gelten nur für Industrie, Handel, Handwerk und Gewerbe und verstehen sich zuzüglich gesetzlicher MwSt. ab Lager. Kein Mindestmengenzuschlag.

Sauna-Leuchte

Keramiksockel weiß mit Glas. Bis max. 125 °C geeignet. Bei Verwendung als Deckenlampe max. 40 W E27, bei Verwendung als Wandlampe max. 60 W E27.

Maße ca.: 13 cm lang, ø Glas 8,5 cm

1 abgeschrägt, IP54 matt Art.-Nr. 8020

wie oben, jedoch mit Klarglas.

2 abgeschrägt, IP54 klar Art.-Nr. 8020-1

wie oben, jedoch 13,5 cm lang und gerade.

3 gerade, IP54 matt Art.-Nr. 8021

wie oben, jedoch mit Klarglas.

4 gerade, IP54 klar Art.-Nr. 8021-1

Glühbirne für Saunaleuchten

Diese für hohe Temperaturen entwickelten Birnen sind ideal für Saunen geeignet.

Runde Kugelform. Einzeln im Karton verpackt. Energieeffizienzklasse E. 230 V, 40 W, bis 300 °C

5 E 14 Art.-Nr. 8051

6 E 27 Art.-Nr. 8052

Halogen-Birne für Saunaleuchte 1110

Halogen. Kerzenform. Einzeln im Karton verpackt. Energieeffizienzklasse C.

230 V, 28 W entspricht 35 W, Länge ca. 10 cm inkl. Gewinde

7 E 14 Art.-Nr. 8053

Halogen-Birne

Halogen. Tropfenform. Einzeln im Karton verpackt. Energieeffizienzklasse C.

230 V, 28 W entspricht 35 W, Länge ca. 7,5 cm inkl. Gewinde

8 E 27 Art.-Nr. 8054



Alle Leuchtmittel sind nur lieferbar solange der Vorrat reicht.

Leuchtmittel sind von der Garantie ausgeschlossen.

Artikelbezeichnung	Art.-Nr.	Einzelpreis	ab 3 Stück	ab 10 Stück	ab 25 Stück	ab 50 Stück
1 Sauna-Leuchte, abgeschrägt	matt 8020					
2	klar 8020-1					
3 Sauna-Leuchte, gerade	matt 8021					
4	klar 8021-1					
5 Sauna-Glühbirne, Kugelform	E 14 8051					
6	E 27 8052					
7 Halogen-Glühbirne, Kerzenform	E 14 8053					
8 Halogen-Glühbirne, Tropfenform	E 27 8054					

Alle Preise gelten nur für Industrie, Handel, Handwerk und Gewerbe und verstehen sich zuzüglich gesetzlicher MwSt. ab Lager. Kein Mindermengenzuschlag.

... wie *Farben* die Menschen berühren.



Holzrahmen aus Erle.

rot, verkörpert Leidenschaft, Feuer und Kraft und soll vitalisierend wirken.

gelb, die Farbe der Sonne, soll beschwingen und unsere Gemütslage fröhlich stimmen.

grün, sorgt als Grundton der Natur für das seelische Gleichgewicht.

blau, soll als Farbe des Himmels und Meeres für Entspannung sorgen.

Mehr Infos unter www.collaxx.com.

Montage

collaxx-Farblichtgeräte sind ideal zum Nachrüsten geeignet: Einfache Montage mit zwei Schrauben.



LED-Technologie – einzigartig, sparsam und innovativ

Aktivieren Sie Ihre Energiezentren mit der positiven Wirkung des Lichts.

- Absolut flimmerfrei
- Homogene Leuchtfläche
- 30.000 Stunden Lebensdauer des LED's

collaxx-Farblichtgeräte überzeugen mit strahlenden Vorteilen



Temperaturbeständig bis 125 °C

Die einzigartige HEAT PROOF TECHNOLOGY.



Hohe Leuchtkraft

Intensive Leuchtkraft. Für alle Arten von Infrarot- und Saunakabinen geeignet.



Lichteigenschaften

8 Farben. Sanfte Farb-Übergänge. Alle Modelle dimmbar.



Wasser- und dampfbeständig

Farblichtgerät und Funkfernbedienung.



Großsaunen

Mehrere Farblichtgeräte parallel mit einer Fernbedienung schalten.



Service

Auf www.collaxx.com können Sie unter „Moodies“ Entspannungsreisen herunterladen und mit der Farbfibel herausfinden, wie die Farben wirken.



Farblichtgeräte

FL2000F-F4-R1 Klassisch bewährtes Design

Durch die sanft abgerundeten Kanten fügt sich der Klassiker harmonisch in die Kabine ein.

- Für Kabinen bis 3,5 × 3,5 m Grundfläche
- Schalten & Dimmen per Funkfernbedienung
- Einstellen der Lampenhelligkeit
- 90 Power LED's von Osram

Maße ca.: 36,3 × 26,7 × 3,5 cm, 950 g, 34 Watt, Standard-Netzsteckerkabel ca. 1,80 m.

1	Erle	Art.-Nr. 8330
2	Abachi	Art.-Nr. 8330-2
3	Zeder	Art.-Nr. 8330-3
4	Espe	Art.-Nr. 8330-4

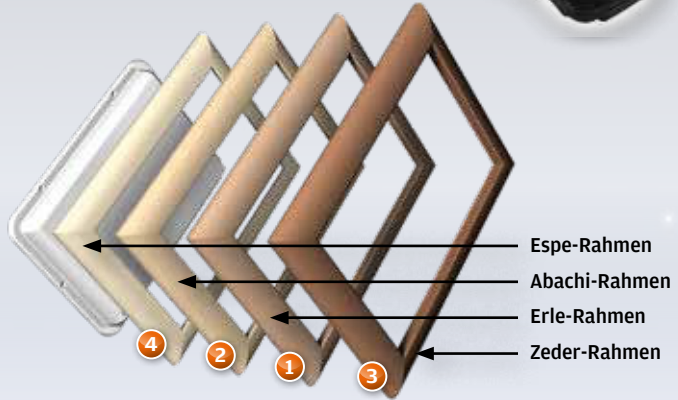

Espe-Rahmen
Abachi-Rahmen
Erle-Rahmen
Zeder-Rahmen

FL201VF+F4 Fast nahtlos in die Decke integrierbar

- Für Kabinen bis 2,5 × 2,5 m Grundfläche
- nur 3,5 mm Vorsprung
- Schalten & Dimmen per Funkfernbedienung
- Einstellen der Lampenhelligkeit
- 56 Power LED's von Osram

Maße ca.: 32 × 23,5 × 3,5 cm, 600 g, 21 Watt, Deckenausschnitt: 30 × 21,5 cm, Standard-Netzsteckerkabel ca. 1,80 m.

5	Erle	Art.-Nr. 8322
---	------	---------------



Farbbeispiele

Artikelbezeichnung	Material	Art.-Nr.	Einzelpreis	ab 3 Stück	ab 10 Stück
1 2 3 4 collaxx-Farblichtgerät FL2000F-F4-R1, klassisch	Erle	8330			
	Abachi	8330-2			
	Zeder	8330-3			
	Espe	8330-4			
5 collaxx-Farblichtgerät FL201VF+F4, nahtlos	Erle	8322			

Alle Preise gelten nur für Industrie, Handel, Handwerk und Gewerbe und verstehen sich zuzüglich gesetzlicher MwSt. ab Lager. Kein Mindermengenzuschlag.

FL2000WF-F4 Dampfbadfest: wasserfest

- Für Kabinen bis 3,5 × 3,5 m Grundfläche
- Schalten & Dimmen per Funkfernbedienung
- Einstellen der Lampenhelligkeit
- 90 Power LED's von Osram

Maße ca.: 33,6 × 24,1 × 3,5 cm, 900 g, 34 Watt, Standard-Netzsteckerkabel ca. 1,80 m.

1  ohne Rahmen Art.-Nr. 8335



FL201F+F4 mit markanten Kanten

- Für Kabinen bis 2,5 × 2,5 m Grundfläche
- Kein Deckenausschnitt erforderlich
- Schalten & Dimmen per Funkfernbedienung
- Einstellen der Lampenhelligkeit
- 56 Power LED's von Osram

Maße ca.: 32 × 23,5 × 3,5 cm, 730 g, 21 Watt, Standard-Netzsteckerkabel ca. 1,80 m

2  Erle Art.-Nr. 8321

FL202F+F4 schlankes und modernes Design

- Für Kabinen bis 2,5 × 2,5 m Grundfläche
- Unsichtbare Montage - nur 33 mm Bauhöhe
- Schalten & Dimmen per Funkfernbedienung
- Einstellen der Lampenhelligkeit
- 56 Power LED's von Osram

Maße ca.: 27,5 × 19 × 3,3 cm, 450 g, 21 Watt, Standard-Netzsteckerkabel ca. 1,80 m.

3  Abachi Art.-Nr. 8323

4  Akazie gedämpft Art.-Nr. 8323-2



Artikelbezeichnung	Material	Art.-Nr.	Einzelpreis	ab 3 Stück	ab 10 Stück
1 collaxx-Farblichtgerät FL2000WF-F4, wasserfest	ohne Rahmen	8335			
2 collaxx-Farblichtgerät FL201F+F4, markant	Erle	8321			
3 collaxx-Farblichtgerät FL202F+F4, modern	Abachi	8323			
4	Akazie	8323-2			

Alle Preise gelten nur für Industrie, Handel, Handwerk und Gewerbe und verstehen sich zuzüglich gesetzlicher MwSt. ab Lager. Kein Mindestmengenzuschlag.

Rundes Farblichtgerät für kleine Saunen und Infrarotkabinen

- Für Kabinen bis 1,3 × 1,3 m Grundfläche
- Standard-Netzsteckerkabel ca. 1,40 m

FL50T

Einfache Touch-Bedienung – Farbwechsel durch Berührung.

Maße ca.: ø 13,5 × 3,5 cm, 125 g

1 max. 16 Watt Art.-Nr. 8340

FL50F+F4

Wie vorher, aber mit Fernbedienung. Mehrere FL50F kombinierbar.

Maße ca.: ø 13,5 × 3,5 cm, 125 g

2 max. 16 Watt Art.-Nr. 8341



Handfernbedienung 4 Tasten Funkfernbedienung

- Betriebsmodi: Einzelfarbe/Automatik, Farbe, Helligkeit, Dimmen
- Stufenlos dimmen, 7 Farben einstellbar
- Programmierbarer Automatikmodus
- Einfach nachrüstbar
- Kabellos
- Wartungsfreier Betrieb durch Langzeitbatterie
- mit allen collaxx Geräten kombinierbar

Maße ca.: 7,5 × 3,9 × 1,6 cm, 40 g

Bitte die Fernbedienung sicher aufbewahren und nicht hinwerfen!

3 Art.-Nr. 8380



Wandfernbedienung zur Montage in und außerhalb der Kabine

wie oben, aber Wandmontage.

Ausführung in Buche, Gebirgsfichte und Esche mit Lieferzeit verfügbar.

Maße ca.: 5,5 × 5,5 × 1 cm, 40 g

4 Erle Art.-Nr. 8380-2

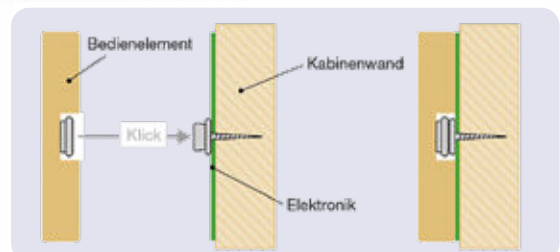

Artikelbezeichnung	Art.-Nr.	Einzelpreis	ab 3 Stück	ab 10 Stück
1 collaxx-Farblichtgerät, rund	FL50T 8340			
2	FL50F+F4 8341			
3 Handfernbedienung	8380			
4 Wandfernbedienung	8380-2			

Alle Preise gelten nur für Industrie, Handel, Handwerk und Gewerbe und verstehen sich zuzüglich gesetzlicher MwSt. ab Lager. Kein Mindestmengenzuschlag.

Modulare Farblichtleisten für alle Arten von Sauna und Infrarotkabine

Indirekte Beleuchtung hinter den Rückenlehnen oder im Deckenbereich. Montage im sichtbaren Bereich durch Abdeckspangen.

Alle Geräte werden mit Silikon-Verbindungskabeln in Standardlänge geliefert. Kabel in anderen Längen sind für alle Geräte auf Anfrage erhältlich.

- Direkt aneinanderreihbar & flächenbündig versenkbar
- Modularer Aufbau durch Z-Verlegung des Kabels
- Für Temperaturen bis 125 °C geeignet
- sanfte Farbübergänge, dimmbar



4 × LL49F + F4

inkl. 4 × 49 cm, Silikon-Verbindungskabel, Fernbedienung und Netzteil.

1 24 LED Watt Art.-Nr. **8360**

8 × LL22F + F4

inkl. 8 × 22 cm, Silikon-Verbindungskabel, Fernbedienung und Netzteil.

3 16 LED Watt Art.-Nr. **8362**

2 × LL49F + F4

inkl. 2 × 49 cm, Silikon-Verbindungskabel, Fernbedienung und Netzteil.

2 12 LED Watt Art.-Nr. **8361**

4 × LL22F + F4

inkl. 4 × 22 cm, Silikon-Verbindungskabel, Fernbedienung und Netzteil.

4 8 LED Watt Art.-Nr. **8363**

2 × LL22F + F4

inkl. 2 × 22 cm, Silikon-Verbindungskabel, Fernbedienung und Netzteil.

5 4 LED Watt Art.-Nr. **8364**

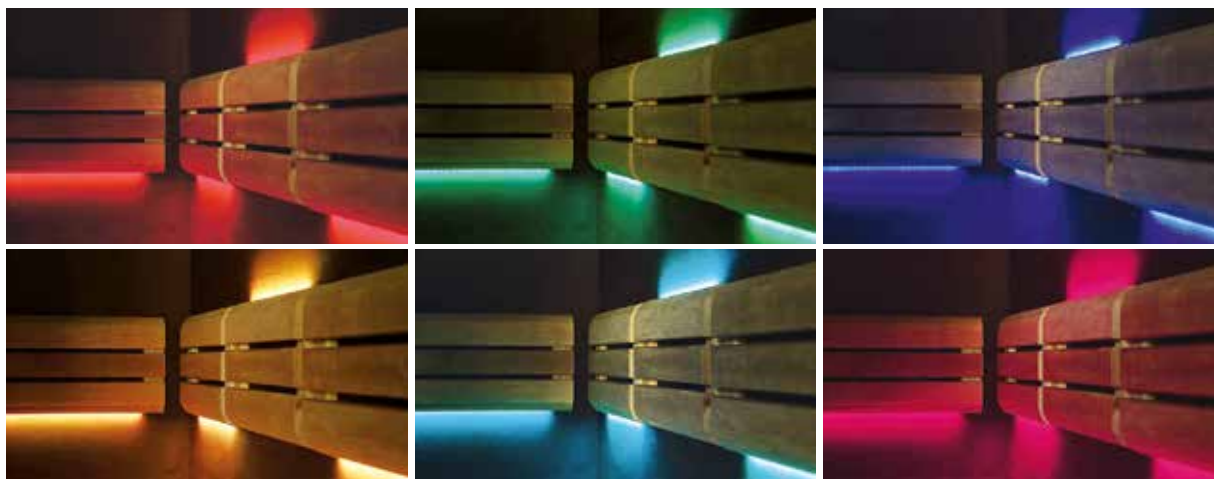

Artikelbezeichnung	Art.-Nr.	Einzelpreis	ab 3 Stück	ab 10 Stück
1	4×LL49F+F4	8360		
2	2×LL49F+F4	8361		
3 collaxx Modulare Farblichtleisten	8×LL22F+F4	8362		
4	4×LL22F+F4	8363		
5	2×LL22F+F4	8364		

Alle Preise gelten nur für Industrie, Handel, Handwerk und Gewerbe und verstehen sich zuzüglich gesetzlicher MwSt. ab Lager. Kein Mindestmengenzuschlag.

Lassen Sie Ihrer Kreativität freien Lauf...

Durchgängige Farblichtleisten für alle Arten von Sauna und Infrarotkabine

- Direkte und indirekte Beleuchtung im sichtbaren Bereich
- Flächenbündig versenkbar
- Kombinierbar mit allen anderen Collaxx Produkten
- Anschluss über DC-Buchse
- Inkl. Silikon-Anschlusskabel
- Für Temperaturen bis 125 °C geeignet
- sanfte Farbübergänge, dimmbar

Maße ca.: 15 × 15 mm



Montage mit Halteklammern

Einfache Montage durch die mitgelieferten transparenten Halteklammern möglich.

Maße ca.: B × H: 1,9 × 1,75 cm.

Anschluss

Empfohlene Anschlussvariante DC-Buchse



Bitte bei der Bestellung beachten:

- Funkferndienung/Wandfernbedienung (s. rechts) muss separat bestellt werden (nicht im Preis enthalten)
- Ein Verbinden mehrerer Lichtleisten ist möglich. Dazu „Lichtleiste mit beidseitiger DC-Buchse“ angeben und das benötigte Silikon-Verbindungskabel (s. rechts) separat bestellen (nicht im Preis enthalten)
- Bei beidseitiger DC-Buchse ist die Lichtleiste 1 cm länger
- Bitte geben Sie die gewünschte Länge des Silikon-Anschlusskabels mit an (im Preis bereits enthalten)



Ideal: Senden Sie uns per Mail an info@finnsa.de eine Maßskizze Ihrer Saunakabine zu. Wir kümmern uns um die Zusammenstellung und machen Ihnen ein unverbindliches Angebot.

Artikelbezeichnung	Art.-Nr.	Einzelpreis	ab 3 Stück	ab 10 Stück
1	LL 20 cm	8366		
2	LL 38 cm	8366-02		
3	LL 47 cm	8366-03		
4	LL 56 cm	8366-04		
5	LL 65 cm	8366-05		
6	LL 74 cm	8366-06		
7	LL 83 cm	8366-07		
8	LL 92 cm	8366-08		
9	LL 101 cm	8366-09		
10	LL 110 cm	8366-10		

Alle Preise gelten nur für Industrie, Handel, Handwerk und Gewerbe und verstehen sich zuzüglich gesetzlicher MwSt. ab Lager. Kein Mindermengenzuschlag.



Silikon-Verbindungskabel für Farblightleisten

Diese Silikon-Verbindungskabel sind für den Einsatz innerhalb der Saunakabine und speziell für gewerbliche Saunen geeignet.

- 21 3 m, inkl. DC-Adapter Art.-Nr. **8350**
- 22 10 m, inkl. DC-Adapter Art.-Nr. **8351**
- 23 0,35 m Art.-Nr. **8352**

Warum ist die Batterie der Fernbedienung nicht austauschbar?

- Nutzer müssten zuverlässig einen Reset durchführen
- Dichtung nur mit spezieller Vorrichtung einlegbar
- Gehäuse nicht für ofttes Öffnen/Schließen ausgelegt
- Feuchtigkeit kann Batteriehalterung korrodieren
- Nötige Batterie gibt es nicht im Einzelhandel

Wenn alles korrekt gemacht wurde, hält die Batterie allerdings ohnehin ein Saunaleben lang. Die Energie reicht für weit über 15 Jahre und jenseits einer Million Tastendrücke.

Eine normale Batteriehalterung würde viele dazu anregen, handelsübliche Knopfzellen einzulegen. Diese sind jedoch nur bis 70 °C geeignet. Es könnte Säure auslaufen oder sie könnten explodieren.

Artikelbezeichnung	Art.-Nr.	Einzelpreis	ab 3 Stück	ab 10 Stück
11 12 13 14 15 16 17 18 19 20 collaxx durchgängige Farblightleisten	LL 119 cm	8366-11		
	LL 128 cm	8366-12		
	LL 137 cm	8366-13		
	LL 146 cm	8366-14		
	LL 155 cm	8366-15		
	LL 164 cm	8366-16		
	LL 173 cm	8366-17		
	LL 182 cm	8366-18		
	LL 191 cm	8366-19		
	LL 200 cm	8366-20		
21 22 23 Silikon-Verbindungskabel	3 m	8350		
	10 m	8351		
	0,35 m	8352		

Alle Preise gelten nur für Industrie, Handel, Handwerk und Gewerbe und verstehen sich zuzüglich gesetzlicher MwSt. ab Lager. Kein Mindestmengenzuschlag.

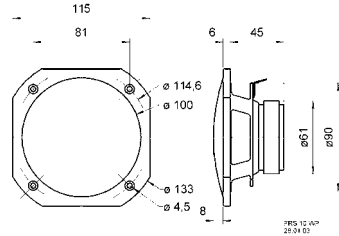

Technische Daten:
 Nennbelastbarkeit 25 Watt
 Musikbelastbarkeit 50 Watt
 Impedanz 8 Ω
 Übertragungsbereich (-10 dB) 90-19000 Hz
 Mittlerer Schalldruckpegel 90 dB (1 W/1 m)
 Gewicht netto 360 g

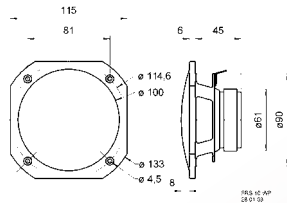

Technische Daten:
 Nennbelastbarkeit 40 Watt
 Musikbelastbarkeit 60 Watt
 Impedanz 4 Ω
 Übertragungsbereich (-10 dB) 70-16000 Hz
 Mittlerer Schalldruckpegel 85 dB (1 W/1 m)
 Gewicht netto 290 g

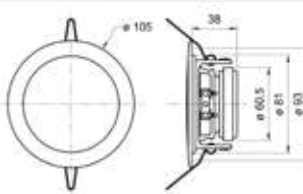
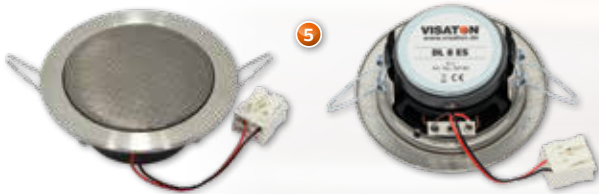

Technische Daten:
 Nennbelastbarkeit 10 Watt
 Musikbelastbarkeit 30 Watt
 Impedanz 8 Ω
 Übertragungsbereich (-10 dB) 100-2000 Hz
 Mittlerer Schalldruckpegel 84 dB (1 W/1 m)
 Gewicht netto 330 g

Breitbandlautsprecher FRS 10 WP für Sauna, 10 cm (4")

Mit Glasfasermembran, Kunststoffkorb und -gitter, ausgeglichener Frequenzgang, hoher Wirkungsgrad, gute Mittel- und Hochtonwiedergabe.

Durch dauerhafte Wetterfestigkeit besonders geeignet für Außenanlagen, Schwimmbäder, Saunen und als Einbaulautsprecher für Boote, Schiffe und offene Fahrzeuge.

- funktionstüchtig bei niedrigen Temperaturen
- feuchtraumgeeignet, seewasserfest
- 120 °C temperaturfest, Kunststoff: PC (UL 94: V-0)

1 weiß Art.-Nr. 5950-1

2 schwarz Art.-Nr. 5950-2

Breitbandlautsprecher FR 13 WP Universal, 13 cm (5")

Mit gespritzter Kunststoffmembran sowie Kunststoffkorb und -gitter. Absolut korrosions- und wasserfest durch Magnetverkleidung und Silikonummantelung der Zuleitung. Klare Hochtonwiedergabe. Für Außenanlagen geeignet.

- funktionstüchtig bei niedrigen Temperaturen
- feuchtraumgeeignet, seewasserfest
- 80 °C temperaturfest, Kunststoff: ASA (UL 94: HB)

3 weiß Art.-Nr. 5952-1

4 schwarz Art.-Nr. 5952-2

Deckenlautsprecher DL 8 ES Universal, 8 cm (3,3")

Deckenlautsprecher aus Edelstahl in gebürsteter Optik. Geeignet für den Einbau in Unterdecken aller Materialien. Rationelle Montage in kreisrundem Lochausschnitt mit Federbügeln, elektrische Verbindung mit Druckfederklemme.

- funktionstüchtig bei tiefen Temperaturen
- für Außenanwendung geeignet, UV-beständig
- Einbau in abgehängte Decken in Feuchträumen und Wärmekabinen

5 Edelstahl gebürstet Art.-Nr. 5954

Artikelbezeichnung	Farbe	Art.-Nr.	Einzelpreis	ab 3 Stück	ab 10 Stück	ab 25 Stück	ab 50 Stück
1 Lautsprecher FRS 10 WP	weiß	5950-1					
2 Lautsprecher FRS 10 WP	schwarz	5950-2					
3 Lautsprecher FR 13 WP	weiß	5952-1					
4 Lautsprecher FR 13 WP	schwarz	5952-2					
5 Lautsprecher DL 8 ES	Edelstahl	5954					

Alle Preise gelten nur für Industrie, Handel, Handwerk und Gewerbe und verstehen sich zuzüglich gesetzlicher MwSt. ab Lager. Kein Mindermengenzuschlag.

A photograph of a long row of teal lockers in a gymnasium. The lockers are arranged in two rows, with a tiled floor in the foreground. A dark teal vertical bar is overlaid on the right side of the image, containing the word "GARDEROBE" in white, bold, uppercase letters. The lockers have small numbers on their doors, such as 19, 20, 21, 22, 23, 24, and 25. The lighting is bright, and the overall atmosphere is clean and organized.

GARDEROBE



Perlon Armband Schlüsselband Typ I

Aus Perlon geflochten, strukturgefestigt, durch Oberflächenversiegelung gegen Schmutz und Nässe geschützt, einlaufsicher, einschl. Nummernplättchen aus Kunststoff mit Nummerierung bis zu 4 Zahlen, einschl. Schlüsselbefestigungsschleufe.

Maße ca.: 1,2 cm breit.

1	mit Nummernplättchen und Schlaufe	Art.-Nr. 1420
2	mit Nummernplättchen ohne Schlaufe	Art.-Nr. 1421
3	ohne Nummernplättchen ohne Schlaufe	Art.-Nr. 1430

Perlon Armband Schlüsselband Typ II

Wie Art.-Nr. 1420, aber statt des Nummernplättchens mit einer Schlüsselkapsel aus Macrolon zum Einstecken des Schlüssels.

Bei Bestellung Musterschlüssel mitschicken zwecks Größenanpassung der Kapsel an den Schlüssel.

4	mit Kapsel und Schlaufe	Art.-Nr. 1422
---	-------------------------	---------------

Ersatzteile / Zubehöre für Perlon Armbänder I und II

5	Schlüsselbefestigungsschleufe f. Band Typ II	Art.-Nr. 1431
6	Schlüsselbefestigungsschleufe f. Band Typ I	Art.-Nr. 1431-2
7	Nummernplättchen, Kunststoff, mit Nummer	Art.-Nr. 1432
8	Nummernplättchen, Kunststoff, ohne Nummer	Art.-Nr. 1432-1
9	Schlüsselkapsel, Macrolon, mit Nummer	Art.-Nr. 1433
10	Schlüsselkapsel, Macrolon, ohne Nummer	Art.-Nr. 1433-1
11	Lose Bandschleufe für Perlonbänder	Art.-Nr. 1434



Unsere Schlüsselbänder Typ I, II und III sind see- und chlorwasserfest. Mit Edelstahlschließe. Unempfindlich gegen Chemikalien. Auch für Saunen geeignet.

Bei der Bestellung geben Sie uns bitte die Farbe sowie die gewünschte Nummerierung an. Lieferzeit: ca. 1-2 Wochen.

Artikelbezeichnung	Art.-Nr.	Einzelpreis	ab 3 Stück	ab 10 Stück	ab 25 Stück	ab 50 Stück
1 Perlon-Band, Typ I, mit Nr.-Plättchen und Schlaufe	alle Farben	1420+Nr.				
2 Perlon-Band, Typ I, mit Nr.-Plättchen, ohne Schlaufe	alle Farben	1421+Nr.				
3 Perlon-Band, Typ I	alle Farben	1430				
4 Perlon-Band, Typ II	alle Farben	1422+Nr.				
5 Schlüsselschleufe	lang	1431				
6 Schlüsselschleufe	kurz	1431-2				
7 Nummernplättchen	mit Nummer	1432				
8 Nummernplättchen	ohne Nummer	1432-1				
9 Schlüsselkapsel	mit Nummer	1433				
10 Schlüsselkapsel	ohne Nummer	1433-1				
11 Lose Bandschleufe für Perlonbänder		1434				

Alle Preise gelten nur für Industrie, Handel, Handwerk und Gewerbe und verstehen sich zuzüglich gesetzlicher MwSt. ab Lager. Kein Mindermengenzuschlag.



Farben Armband Typ III



Garderoben- Armbänder

Kautschuk Armband Schlüsselband Typ III

Kompakt-Schlüsselband aus 100% Kautschuk. Durch einen Spezialdruckknopf ist der Schlüssel mit dem Band fest verbunden und wird verletzungssicher eingeschwenkt. Die Nummerierung wird eingepreßt.

- 1 Kautschuk Armband mit Nummer Art.-Nr. 1425
- 2 Kautschuk Armband ohne Nummer (o. Abb.) Art.-Nr. 1425-1
- 3 Druckknopf zur Schlüssel Befestigung Art.-Nr. 1426
- 4 Lose Bandschleufe für Armband Typ III Art.-Nr. 1427
- 5 Chromschließe für Armband Typ III Art.-Nr. 1428

Hochelastisches Spiralband

Beste Qualität. Einfach überziehen, fertig. Hygienisch, schnell und sauber. Mit Schlüsselring.

- 6 grün Art.-Nr. 6612
- 7 gelb Art.-Nr. 6613

Nummern-Ronden

Ideal geeignet zur Kombination mit den oben angebotenen Spiralbändern.

Aluminium-Ronde silber mit Bohrung, \varnothing 3 cm.

- 8 Aluminium, mit Nummer in schwarz Art.-Nr. 7820

Kunststoff-Ronde schwarz mit Bohrung, \varnothing 3 cm.

- 9 Kunststoff, schwarz, mit Nummer in weiß Art.-Nr. 7821

Kunststoff-Ronde weiß mit Bohrung, \varnothing 3 cm.

- 10 Kunststoff, weiß, mit Nummer in schwarz Art.-Nr. 7822

Artikelbezeichnung	Art.-Nr.	Einzelpreis	ab 3 Stück	ab 10 Stück	ab 25 Stück	ab 50 Stück
1 Kautschuk Armband, Typ III	mit Nummern	1425+Nr.				
	ohne Nummern	1425-1				
3 Druckknopf zur Befestigung	schwarz	1426				
4 Lose Bandschleufe für Kautschukbänder	alle Farben	1427				
5 Chromschließe für Kautschukbänder		1428				
6 Spiralband	grün	6612				
	gelb	6613				
8 Nummern-Ronden	Alu	7820				
	schwarz	7821				
	weiß	7822				

Alle Preise gelten nur für Industrie, Handel, Handwerk und Gewerbe und verstehen sich zuzüglich gesetzlicher MwSt. ab Lager. Kein Mindestmengenzuschlag.

Ritter

der Sauna...



Sauna-Diplom

Übergeben Sie Ihren Kunden dieses Saunadiplom und ernennen Sie sie damit zum Ritter der Sauna.

Größe DIN A4, 2-farbig, auf starkem Spezialkarton gedruckt.

1 deutsch Art.-Nr. 5110

an Regeln halten

Sauna-Badeanleitung

Diese humorvolle Anleitung demonstriert den Ablauf eines wohltuenden Saunabades.

4-farbig bedruckt auf Chromosulfatkarton, 300 g Qualität. Oberseite wasserabweisend mit Mattfolie überzogen.

2 DIN A4 deutsch Art.-Nr. 5120-2

3 DIN A3 deutsch Art.-Nr. 5120

4 DIN A4 englisch Art.-Nr. 5125-2

5 DIN A3 englisch Art.-Nr. 5125



Artikelbezeichnung	Größe	Art.-Nr.	Einzelpreis	ab 3 Stück	ab 10 Stück	ab 25 Stück	ab 50 Stück
1 Sauna-Diplom	DIN A4	5110					
2 Sauna-Badeanleitung, deutsch	DIN A4	5120-2					
3 Sauna-Badeanleitung, deutsch	DIN A3	5120					
4 Sauna-Badeanleitung, englisch	DIN A4	5125-2					
5 Sauna-Badeanleitung, englisch	DIN A3	5125					

Alle Preise gelten nur für Industrie, Handel, Handwerk und Gewerbe und verstehen sich zuzüglich gesetzlicher MwSt. ab Lager. Kein Mindermengenzuschlag.

Geben Sie Ihren Kunden die wichtigsten Regeln mit auf den Weg.

Aushangtafel "So sollte man Saunabaden"

Illustrierte Baderegeln, dreifarbig bedruckt. Material Hart-PVC, wasser-, dampf- und abriebfest, nicht hitzebeständig.

- 1 DIN A4 deutsch Art.-Nr. 3910
- 2 DIN A4 englisch (ohne Abb.) Art.-Nr. 3915
- 3 DIN A2 deutsch (ohne Abb.) Art.-Nr. 3911



Aushangtafel "Kreislauf der Erholung"

Mehrfarbige informative Aushangtafel über den Ablauf des Saunabadens. Auf starkem Hart-PVC, wasserfest.

- 4 DIN A3 deutsch Art.-Nr. 3921

Aushangtafel "Dampfbad"

Informieren Sie Ihre Gäste über Hinweise zum richtigen Verhalten beim Dampfbaden mit dieser übersichtlichen Tafel.

- 5 DIN A3 deutsch Art.-Nr. 3940



Broschüre "Alles über Saunabaden"

Diese Broschüre enthält alles Wissenswerte über Sauna und Saunabaden. Eine Einführung von Dr. med. I. Fritzsche und Dr. W. Fritzsche.

- 6 deutsch Art.-Nr. 3930
- 7 englisch Art.-Nr. 3931
- 8 französisch Art.-Nr. 3932



Artikelbezeichnung	Art.-Nr.	Einzelpreis	ab 3 Stück	ab 10 Stück	ab 25 Stück	ab 50 Stück
1	A4 deutsch	3910				
2	Aushangtafel "Saunabaden"	A4 englisch	3915			
3		A2 deutsch	3911			
4	Aushangtafel "Kreislauf der Erholung"	A3 deutsch	3921			
5	Aushangtafel "Dampfbad"	A3 deutsch	3940			
6		deutsch	3930			
7	Broschüre "Alles über Saunabaden"	englisch	3931			
8		französisch	3932			

Alle Preise gelten nur für Industrie, Handel, Handwerk und Gewerbe und verstehen sich zuzüglich gesetzlicher MwSt. ab Lager. Kein Mindestmengenzuschlag.

Der professionelle Haartrockner

für öffentliche Anlagen mit
hoher Nutzungsfrequenz

Geeignet für Schwimmbäder, Sporthallen,
Spas, Wellnessclubs, Fitnessstudios,
öffentliche Saunen, usw.



Wand-Haartrockner Hotello BLDC 1500 W

- Super kompakt (14,7 × 23,8 cm)
- Flexibler Schlauch 1,20 m
- Kraftvoller Luftstrom
- Langlebiger „Heavy Duty“-Motor ENDURO Brushless BLDC
- Automatische Einschaltung nach Handgriff-Abnahme
- 8 min. Sicherheits-Zeitabschalter
- Cool-Touch Handgriff, drehbar
- Praktische Wandmontage ohne Öffnen des Geräts
- Elektrischer Festanschluss oder direkter Steckeranschluss
- Einschl. Schrauben/Dübel zur Wandbefestigung
- Schutzgrad IP34
- spritzwassergeschützt



weiß Art.-Nr. 9122

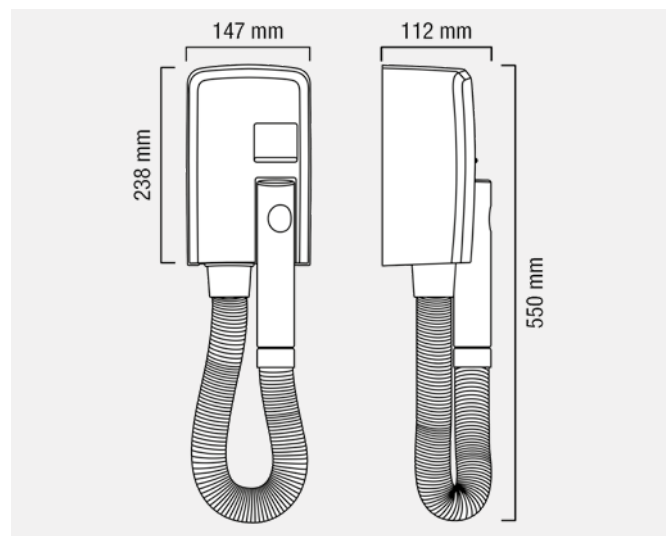
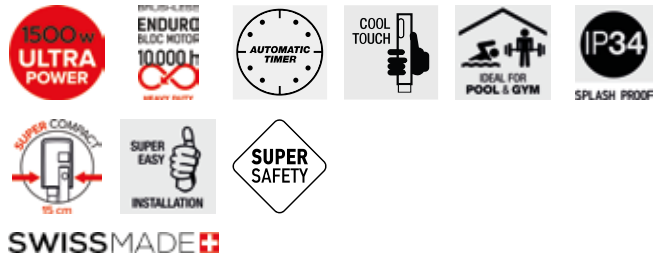

Artikelbezeichnung	Farbe	Art.-Nr.	Einzelpreis	ab 3 Stück	ab 10 Stück	ab 25 Stück	ab 50 Stück
Haartrockner Hotello BLDC 1500 W	weiß	9122					

Alle Preise gelten nur für Industrie, Handel, Handwerk und Gewerbe und verstehen sich zuzüglich gesetzlicher MwSt. ab Lager. Kein Mindermengenzuschlag.

Die sicheren Haartrockner

für kleinere öffentliche Anlagen
mit niedriger Nutzungsfrequenz

Geeignet für kleinere Schwimmbäder,
Sporthallen, Spas, Wellnessclubs, Fitness-
studios, öffentliche Saunen, usw.

Valera+
HOSPITALITY

Hand- Haartrockner Silent Jet Protect 2000W

- Ondulierdüse
- Ein/Aus Druckschalter
- 6 Temperatur-/Luftstrom-Schaltkombinationen
- Abnehmbarer Metallfilter
- Kollektormotor AC LONG-LIFE
- Wandhalter mit ELECTROSTOP-Fehlerstrom-Schutzschalter <= 10mA
- Wandhalter mit Ein/Aus-Sicherheitsschalter



1 + weiß Art.-Nr. 9143



SWISSMADE+

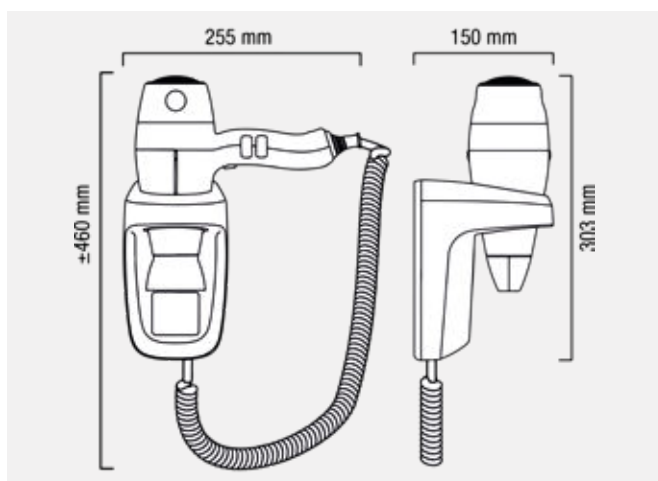

Hand-Haartrockner Swiss Silent Jet Push 2000W

- Kollektormotor AC LONG-LIFE
- Ein/Aus Druckschalter
- 6 Temperatur-/Luftstrom-Schaltkombinationen
- Abnehmbarer Metallfilter
- Kühle Düse TOUCH ME (7,5 cm)
- Spiralkabel

2 + schwarz Art.-Nr. 9142



SWISSMADE+

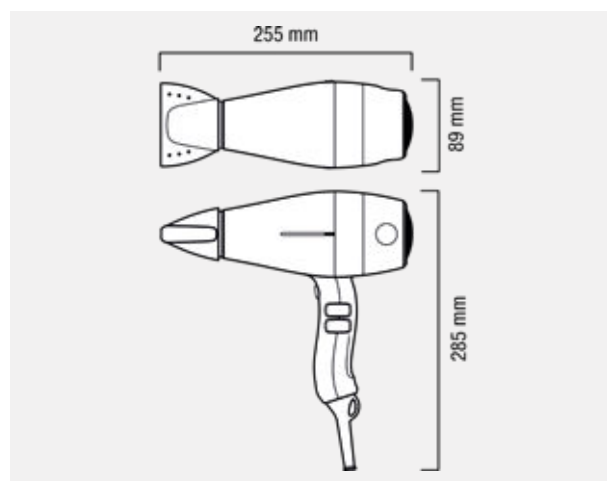

Artikelbezeichnung	Farbe	Art.-Nr.	Einzelpreis	ab 3 Stück	ab 10 Stück	ab 25 Stück	ab 50 Stück
--------------------	-------	----------	-------------	------------	-------------	-------------	-------------

1	Haartrockner Silent Jet Protect 2000 W	weiß	9143				
2	Haartrockner Swiss Silent Jet Push 2000 W	schwarz	9142				

Alle Preise gelten nur für Industrie, Handel, Handwerk und Gewerbe und verstehen sich zuzüglich gesetzlicher MwSt. ab Lager. Kein Mindestmengenzuschlag.

Die idealen Haartrockner für nicht öffentliche Bereiche

Geeignet für Gästezimmer oder -bäder von Hotels, Pensionen, Schiffskabinen sowie private Wohnungen.

Gilt für alle Haartrockner auf dieser Doppelseite.

Valera+
HOSPITALITY



Hand-Haartrockner Action Push Haartrockner 1600 W

- Welldrahtheizelement SECURITY
- Ein-/Aus-Druckschalter
- Schiebetaste: 2 Lüfterstufen, 3 Temperaturstufen
- Abkühlstufe Cool
- Ondulierdüse
- Spiralkabel

1 + schwarz/silber Art.-Nr. 9140



SWISSMADE+

Wandhalter

Universal-Wandhalter für Handhaartrockner.

2 + schwarz Art.-Nr. 9145



Hand-Haartrockner Excel 1800W

- Mit Wandhalter
- Thermosicher
- Welldrahtheizelement SECURITY
- 6 Temperatur/Luftstrom-Schaltkombinationen
- Abkühlstufe
- Ondulierdüse
- Abnehmbare Filter
- Gewicht ohne Kabel 354 g

3 + schwarz Art.-Nr. 9141



SWISSMADE+

Artikelbezeichnung	Farbe	Art.-Nr.	Einzelpreis	ab 3 Stück	ab 10 Stück	ab 25 Stück	ab 50 Stück
1 Haartrockner Action Push 1600 W	silber/schwarz	9140					
2 Universal Wandhalter für Handhaartrockner	schwarz	9145					
3 Haartrockner Excel 1800 W	schwarz	9141					

Alle Preise gelten nur für Industrie, Handel, Handwerk und Gewerbe und verstehen sich zuzüglich gesetzlicher MwSt. ab Lager. Kein Mindermengenzuschlag.

Valera+
HOSPITALITY

Wand-Haartrockner Hotello 1200W

- Kraftvoller Luftstrom
- Automatische Einschaltung nach Handgriff-Abnahme
- 8 min. Sicherheits-Zeitabschalter
- Cool-Touch Handgriff, drehbar
- Flexibler Schlauch 1,2 m
- Praktische Wandmontage ohne Öffnen des Geräts
- Elektrischer Festanschluss/ direkter Steckeranschluss
- Inkl. Schrauben/Dübel zur Wandbefestigung
- Schutzgrad IP34
- Welldrahtheizelement SECURITY

1 + silber/schwarz

Art.-Nr. 9120

2 + weiß

Art.-Nr. 9120-1

Ersatzschlauch mit Griff

Passender Ersatzschlauch für Art.-Nr. 9120 und 9122.

3 + silber/schwarz (ohne Abbildung)

Art.-Nr. 9121

4 + weiß (ohne Abbildung)

Art.-Nr. 9121-1

Hand-Haartrockner Premium 1100W

- Ein/Aus Druckschalter
- 1 Temperatur-/Lüfterstufe
- Onduliertdüse
- Welldrahtheizelement SECURITY
- Wandhalter mit Netzanschluss ohne Schalter

5 + weiß

Art.-Nr. 9130



SWISSMADE+

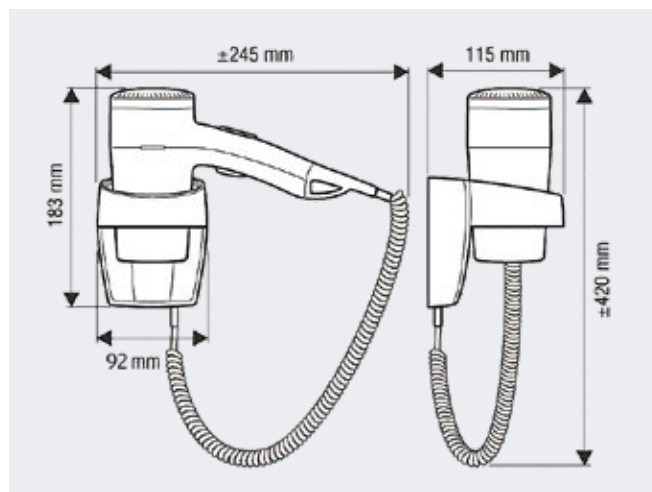
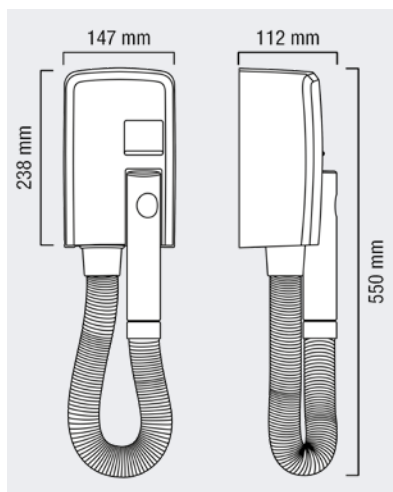

SWISSMADE+

Artikelbezeichnung	Farbe	Art.-Nr.	Einzelpreis	ab 3 Stück	ab 10 Stück	ab 25 Stück	ab 50 Stück
1 Haartrockner Hotello 1200 W	silber/schwarz	9120					
2 Haartrockner Hotello 1200 W	weiß	9120-1					
3 Ersatzschlauch mit Griff für Hotello	silber/schwarz	9121					
4 Ersatzschlauch mit Griff für Hotello	weiß	9121-1					
5 Haartrockner Premium 1100 W	weiß	9130					

Alle Preise gelten nur für Industrie, Handel, Handwerk und Gewerbe und verstehen sich zuzüglich gesetzlicher MwSt. ab Lager. Kein Mindestmengenzuschlag.

seca

Seca Culta 786 mechanische Säulenwaage mit großer Kreis-Skala

Waage in klassischem, minimalistischem Design. Trittfläche aus rutschfestem, hautfreundlichem und gerilltem Naturkautschuk. Dadurch sicherer Stand und einfache Reinigung der Waage. Verfügt über praktische Transportrollen.

- Tragkraft: 150 kg
- Teilung: 500 g
- Funktion: Nullstellereinrichtung



Art.-Nr. 7241



Die Waagen 7240, 7241 und 7220 können mit nassen Füßen betreten werden, sind aber nicht für Nassbereiche geeignet, wo sie dauerhaft auf nassen Böden stehen!

Seca 755 mechanische Säulenwaage mit BMI-Anzeige

Neben Gewichtsanzeige zusätzliche Anzeige des BMI. Große Kreisanzeige. Ist das Gewicht ermittelt, lässt sich anhand der BMI Skala bequem der Bereich ablesen, der farblich in Unter-, Normal- und Übergewicht aufgeteilt ist. Flache Trittfläche und praktische Transportrollen.

- Tragkraft: 160 kg
- Teilung: 500 g
- Funktion: BMI



Art.-Nr. 7240



Artikelbezeichnung

Art.-Nr.

Einzelpreis

ab 3 Stück

ab 10 Stück

ab 25 Stück

ab 50 Stück

1	Personenwaage Seca Culta 786	7241				
2	Personenwaage Seca 755, mit BMI-Anzeige	7240				

Alle Preise gelten nur für Industrie, Handel, Handwerk und Gewerbe und verstehen sich zuzüglich gesetzlicher MwSt. ab Lager. Kein Mindermengenzuschlag.



Präzisions- Waagen von **seca**

Seca Robusta 813 Mit breiter Trittpläche

Robuste Waage mit extra breiter Trittpläche und hoher Tragkraft. Flache Bauweise für leichtes Betreten. Nicht für Feuchträume.

- Massiver Stahlrahmen
- Rutschfeste Gummifüße für sicheren Stand
- Große LCD-Anzeige für leichtes Ablesen
- Step-Off-Funktion für Wiegen ohne Einschalten
- Tragkraft 200 kg, Teilung 100 g
- Funktionen: Auto-HOLD, Step-Off, Tip-On Ein-/Abschaltautomatik

1 weiß/schwarz

Art.-Nr. 7222



Seca Colorata 760

Die klassische, robuste Zeigerwaage mit präziser Wiegemechanik. Gehäuse mit verchromtem Schutzring. Trittpläche aus gerilltem Naturkautschuk. Nicht für Feuchträume.

- Tragkraft 150 kg, Teilung 1000 g
- Funktion: Nullstelleinrichtung

2 ecru

Art.-Nr. 7220

Artikelbezeichnung	Farbe	Art.-Nr.	Einzelpreis	ab 3 Stück	ab 10 Stück	ab 25 Stück	ab 50 Stück
1 Personenwaage Seca Robusta 813	weiß/schwarz	7222					
2 Personenwaage Seca Colorata 760	ecru	7220					

Alle Preise gelten nur für Industrie, Handel, Handwerk und Gewerbe und verstehen sich zuzüglich gesetzlicher MwSt. ab Lager. Kein Mindestmengenzuschlag.

Badkleiderbügel inkl. Netztasche

Badkleiderbügel mit diversen Aufhängehaken aus schlag- und bruchbestem Kunststoff (PP) und Netztasche aus Baumwolle.

Bügel kurz, mit Netztasche,
Maße ca. ohne Netztasche: 41 × 18 cm.

1  Art.-Nr. 0320

wie oben, aber lang. Netztasche entspricht der von Art.-Nr. 0320.

Bügel lang, mit Netztasche,
Maße ca.: 41 × 61 cm.

2  Art.-Nr. 0310

Netztasche

Einzelne Tasche aus Baumwolle.

3  o. Abb. Art.-Nr. 0321

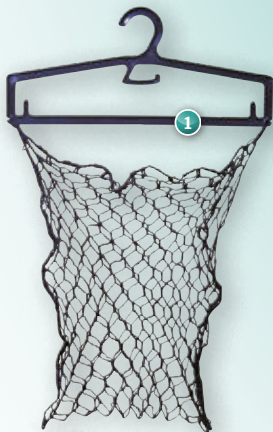



Bequem in der
Umkleide

Umkleidesitzbank, kurz

Geschweißte Vierkantrrohr-Konstruktion in erstklassiger Verarbeitung. Sitzbankgestell mit Höhenverstellern. Sitzleisten aus hochwertigen, weißen Kunststoffprofilen oder Buchenleisten gefertigt. Einfarbige Pulverbeschichtung.

Maße ca.: H × B × T: 43/42 × 100 × 37 cm, Fertig montiert.

4  Sitzleiste Kunststoff, weiß, 11 kg Art.-Nr. 2970

5  Sitzleiste Buche, 13 kg Art.-Nr. 2970-2

Umkleidesitzbank, lang

wie oben beschrieben.

Maße ca.: H × B × T: 43/42 × 200 × 37 cm, Fertig montiert.

6  Sitzleiste Kunststoff, weiß, 19 kg Art.-Nr. 2971

7  Sitzleiste Buche, 23 kg Art.-Nr. 2971-2

Bitte geben Sie die gewünschte Gestellfarbe an.

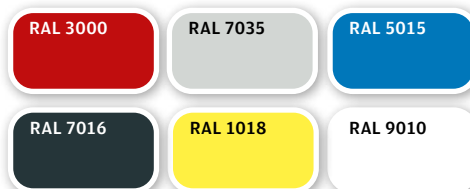

Artikelbezeichnung	Material	Art.-Nr.	Einzelpreis	ab 3 Stück	ab 10 Stück	ab 25 Stück	ab 50 Stück
1 Badkleiderbügel, inkl. Netztasche	kurz	0320					
2 Badkleiderbügel, inkl. Netztasche	lang	0310					
3 Netztasche für Badkleiderbügel	einzel	0321					
4 Umkleidesitzbank, 100 cm lang	Kunststoff	2970					
5 Umkleidesitzbank, 100 cm lang	Buche	2970-2					
6 Umkleidesitzbank, 200 cm lang	Kunststoff	2971					
7 Umkleidesitzbank, 200 cm lang	Buche	2971-2					

Alle Preise gelten nur für Industrie, Handel, Handwerk und Gewerbe und verstehen sich zuzüglich gesetzlicher MwSt. ab Lager. Kein Mindermengenzuschlag.



**W
A
S
S
E
R**

Kneippschlauch ohne Wandhalter

Überwurfmutter, doppelwandig, lebensmittelecht. Mit Metallauslaufhülse. Alle Anschlusssteile aus Edelstahl.

Auslaufhülse passt genau in Vollmetallwandhalter Art.-Nr. 3227/3229. Nicht im Lieferumfang enthalten.

Alle Ausführungen sind DVGW-geprüft.

Maße ca.: Schlauch 2,5 m lang.

1/2" Überwurfmutter, 1/2" Schlauch

1  weiß Art.-Nr. 3222

2  silber Art.-Nr. 3222-02

3/4" Überwurfmutter, 3/4" Schlauch

3  weiß Art.-Nr. 3224

4  schwarz Art.-Nr. 3224-01

5  silber Art.-Nr. 3224-02

1" Überwurfmutter, 3/4" Schlauch

6  weiß Art.-Nr. 3221

7  schwarz Art.-Nr. 3221-01

8  silber Art.-Nr. 3221-02

Kneippschlauch mit verstellbarer Strahldüse, ohne Wandhalter

Punkt- bis Siebstrahl stufenlos einstellbar. Überwurfmutter, verstellbare Strahldüse, doppelwandig, lebensmittelecht. Allen Anschlusssteile aus Edelstahl.

Strahldüse passt genau in Vollmetallwandhalter Art.-Nr. 3227. Nicht im Lieferumfang enthalten.

Alle Ausführungen sind DVGW-geprüft.

Maße ca.: Schlauch 2,5 m lang.

3/4" Überwurfmutter, 3/4" Schlauch

9  weiß Art.-Nr. 3223

10  schwarz Art.-Nr. 3223-01

11  silber Art.-Nr. 3223-02



Artikelbezeichnung	Farbe	Art.-Nr.	Einzelpreis	ab 3 Stück	ab 10 Stück	ab 25 Stück	ab 50 Stück
1 Kneippschlauch 1/2", ohne Wandhalter	weiß	3222					
2	silber	3222-02					
3	weiß	3224					
4 Kneippschlauch 3/4", ohne Wandhalter	schwarz	3224-01					
5	silber	3224-02					
6	weiß	3221					
7 Kneippschlauch 1", ohne Wandhalter	schwarz	3221-01					
8	silber	3221-02					
9	weiß	3223					
10 Kneippschlauch 3/4", mit Strahldüse, ohne Wandhalter	schwarz	3223-01					
11	silber	3223-02					

Alle Preise gelten nur für Industrie, Handel, Handwerk und Gewerbe und verstehen sich zuzüglich gesetzlicher MwSt. ab Lager. Kein Mindermengenzuschlag.

Info

Bitte beachten Sie, dass es sich bei allen unseren Kneippschläuchen um Kaltwasserschläuche handelt.

Gießbrause mit Gummischutzring, ohne Wandhalter

Die Gießbrause gibt einen weichen, angenehmen Strahl. Verletzungs- und Fliesenbruchgefahr durch umlaufenden Gummischutzring erheblich minimiert.

Überwurfmutter. Alle Anschlusssteile aus Edelstahl. Alle Ausführungen sind DVGW-geprüft.

Maße ca.: Schlauch 2,5 m lang.

¾" Überwurfmutter, ¾" Schlauch

1	weiß	Art.-Nr. 3232
2	schwarz	Art.-Nr. 3232-01
3	silber	Art.-Nr. 3232-02

Schlauch doppelwandig, lebensmittelecht

Alle Ausführungen sind DVGW-geprüft.

½" Meterware

4	weiß	Art.-Nr. 3292-1
5	silber	Art.-Nr. 3292-5

¾" Meterware

6	weiß	Art.-Nr. 3292-2
7	schwarz	Art.-Nr. 3292-4
8	silber	Art.-Nr. 3292-6

Vollmetallwandhalter aus Edelstahl für Kneippschläuche

Passend zu vorher beschriebenen Kneippschläuchen. Die Metallauslaufhülse der Kneippschläuche setzt sich passgenau in den Wandhalter.

Für ½" Schlauch mit Anschluss

9	Edelstahl	Art.-Nr. 3229
---	-----------	---------------

Für ¾" Schlauch mit Anschluss

10	Edelstahl	Art.-Nr. 3227
----	-----------	---------------

Artikelbezeichnung	Farbe/Größe	Art.-Nr.	Einzelpreis	ab 3 Stück	ab 10 Stück	ab 25 Stück	ab 50 Stück
1	weiß	3232					
2	Gießbrause mit Gummischutzring, ohne Vollmetallwandhalter	schwarz	3232-01				
3		silber	3232-02				
4	Schlauch 1/2", Meterware	weiß	3292-1				
5		silber	3292-5				
6	Schlauch 3/4", Meterware	weiß	3292-2				
7		schwarz	3292-4				
8		silber	3292-6				
9	Vollmetallwandhalter, Edelstahl	für ½"	3229				
10		für ¾"	3227				

Alle Preise gelten nur für Industrie, Handel, Handwerk und Gewerbe und verstehen sich zuzüglich gesetzlicher MwSt. ab Lager. Kein Mindestmengenzuschlag.

Vollmetall-Wandventil schwere Ausführung

Mit Rückflussverhinderer. Edelstahl-Ventilsitz und Metallgriff.

¾" Wandanschluss,
¾" Schlauchanschlussgewinde

1  Art.-Nr. 3265

½" Wandanschluss,
¾" Schlauchanschlussgewinde

2  Art.-Nr. 3266

½" Wandanschluss,
½" Schlauchanschlussgewinde

3  Art.-Nr. 3267

Wandanschlusswinkel Vollmetall

Universal-Wandanschlusswinkel mit ½" oder ¾" Wandanschluss und ¾" Schlauchanschlussgewinde.

Doppelnippel für ½" oder ¾" Wandanschluss enthalten.

4  rückflusssicher Art.-Nr. 3260

½" Wandanschluss mit ½" Schlauchanschlussgewinde.

5  rückflusssicher Art.-Nr. 3262

Kombi-Wandhalter Wandanschluss + Wandhalter

Mit ¾" Wandanschluss, ¾" Schlauchanschlussgewinde und ¾" Wandhalter für Schlauch, verchromt.

6  Art.-Nr. 3228



Artikelbezeichnung	Anschluss	Art.-Nr.	Einzelpreis	ab 3 Stück	ab 10 Stück	ab 25 Stück	ab 50 Stück
1	¾" - ¾"	3265					
2 Vollmetall-Wandventil	¾" - ½"	3266					
3	½" - ½"	3267					
4 Wandanschlusswinkel	¾" - ¾" / ½"	3260					
5	½" - ½"	3262					
6 Kombiwandhalter	¾" - ¾"	3228					

Alle Preise gelten nur für Industrie, Handel, Handwerk und Gewerbe und verstehen sich zusätzlich gesetzlicher MwSt. ab Lager. Kein Mindermengenzuschlag.



Vital-Schwallbrause mit Kugelgelenk

Besonders beweglich durch schwenkbare Kugelgelenk. Massiv gegossene Messing-Ausführung. Hohe Lebensdauer ohne Wartung.

1 ½" Anschluss Art.-Nr. 3210

2 ¾" Anschluss Art.-Nr. 3211

3 1" Anschluss Art.-Nr. 3212

Art.-Nr.

Liter/min bei Druck (bar)	1	1,5	2	2,5	3	
½"	3210	13	40	77	89	96
¾"	3211	110	120	124	130	135
1"	3212	115	125	131	138	145

Maße (zu Skizze)

	A mm	B mm	T mm	kg netto	
½"	3210	120	88	80	0,6
¾"	3211	150	142	80	1,6
1"	3212	152	142	80	1,7

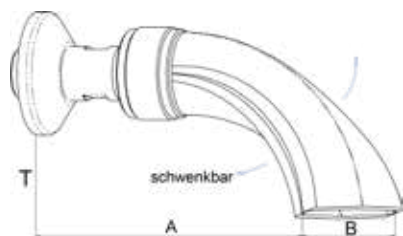

Power-Schwallbrause

Extra schwere Ausführung. Für den gewerblichen Wellnessbereich geeignet. In elegant bombierter Form für optimierte Strahlbildung.

Mit fest verbundenem, glatten Messingrohr Ø 5 cm, Anschluss-Gewindestutzen L 5 cm ohne Kugelgelenk mit massiver Schubrosette Ø 7,3 cm - Höhe 1,5 cm. Anschlussstutzen 1 ¼".

Maße ca.: L × B × H: 20 × 14,2 × 8 cm.

4

Art.-Nr. 3213



Artikelbezeichnung	Art.-Nr.	Einzelpreis	ab 3 Stück	ab 10 Stück	ab 25 Stück	ab 50 Stück
1 Vital-Schwallbrause	½" Anschluss	3210				
2 Vital-Schwallbrause	¾" Anschluss	3211				
3 Vital-Schwallbrause	1" Anschluss	3212				
4 Power-Schwallbrause		3213				

Alle Preise gelten nur für Industrie, Handel, Handwerk und Gewerbe und verstehen sich zuzüglich gesetzlicher MwSt. ab Lager. Kein Mindestmengenzuschlag.

Regenbrausen die Spaß machen!

Wie ein sanfter Sommerregen:

KNAUSS rain Regenbrausen

Kennen Sie das Gefühl, wenn Sie an einem heißen Sommertag unverhofft in einen leichten Regenschauer geraten? KNAUSS rain schenkt Ihnen diese Wohltat jeden Tag.

KNAUSS rain Regenbrausekopf komplett mit Deckenarm

Mit Kugelgelenkanschluss 1/2", Monsuneffekt mit besonders weichem Regenfluss, massiv aus Messing verchromt.

Tellerform mit Antikalksystem-Kunststoffdüsen.

Maße ca.: 10 cm lang, ø 20 cm.



Art.-Nr. 3275

KNAUSS rain Regenbrausekopf komplett mit Wandarm

wie oben, aber mit Wandarm.

Maße ca.: 30 cm lang, ø 20 cm.



Art.-Nr. 3277

KNAUSS rain Regenbrausekopf

wie oben, aber nur Brausekopf.

Maße ca.: ø 20 cm.



Art.-Nr. 3272-2



Artikelbezeichnung	Art.-Nr.	Einzelpreis	ab 3 Stück	ab 10 Stück	ab 25 Stück	ab 50 Stück
1 KNAUSS rain Regenbrause, Tellerform	Deckenarm 3275					
2	Wandarm 3277					
3	Brausekopf 3272-2					

Alle Preise gelten nur für Industrie, Handel, Handwerk und Gewerbe und verstehen sich zuzüglich gesetzlicher MwSt. ab Lager. Kein Mindermengenzuschlag.

Der Strahl
macht vital -
mit Monsun-
Effekt

KNAUSS pro Kopfbrause

Mit ½" Überwurfmutter mit Antikalksystem und 3 verschiedenen Strahlmöglichkeiten, aus Kunststoff verchromt. Mit Kunststoffdüsen.

Maße ca.: ø 8 cm.



Art.-Nr. 3278



KNAUSS rain Brausearm Deckenmontage

Messing-Ausführung verchromt mit Gewindestutzen Länge 4 cm und Rosette ø 6,5 cm.

für Deckenmontage ½" x ½"



10 cm lang

Art.-Nr. 3285



30 cm lang

Art.-Nr. 3287



KNAUSS rain Brausearm Wandmontage

wie zuvor, aber Wandmontage.

für Wandmontage ½" x ½"



30 cm lang

Art.-Nr. 3282



45 cm lang

Art.-Nr. 3288



Artikelbezeichnung	Größe	Art.-Nr.	Einzelpreis	ab 3 Stück	ab 10 Stück	ab 25 Stück	ab 50 Stück
1 KNAUSS pro Kopfbrause	ø 8 cm	3278					
2 KNAUSS rain Brausearm, für Deckenmontage	L 10 cm	3285					
3 KNAUSS rain Brausearm, für Deckenmontage	L 30 cm	3287					
4 KNAUSS rain Brausearm, für Wandmontage	L 30 cm	3282					
5 KNAUSS rain Brausearm, für Wandmontage	L 45 cm	3288					

Alle Preise gelten nur für Industrie, Handel, Handwerk und Gewerbe und verstehen sich zuzüglich gesetzlicher MwSt. ab Lager. Kein Mindestmengenzuschlag.



Ersatzteile für Eimer-Schwalldusche

Einzelne Ersatzteile für die Eimer-Schwalldusche.

4	Eimer, Innenausführung	Art.-Nr. 8960
5	Eimer, Außenausführung	Art.-Nr. 8961
6	Aufhängung mit Drehachse, V2A	Art.-Nr. 8964
7	Aufhängung mit Drehachse, V4A	Art.-Nr. 8965
8	Schwimmerventil	Art.-Nr. 8962
9	Seil aus PES-Tauwerk	Art.-Nr. 8963

Eimer-Schwalldusche

Wasseranschluss über Duschschauch oder Schlauchverschraubung. Anschluss an 3/8" oder 1/2" Außengewinde von links oder rechts möglich (Schlauch nicht im Lieferumfang enthalten).

- gut dosierbar bei geringer Zugkraft
- Wasserinhalt am Füllventil einstellbar (5,5 - 15 l)
- 3 Edelstahlreifen, großer 29 l Eimer aus Kambala
- kräftiges weißes Zugseil aus PES-Tauwerk
- inkl. kompletter Aufhängevorrichtung aus V2A-Edelstahl und Schwimmerventil
- Montage an Wand oder Decke möglich

Maße ca.: Eimer Ø oben 41 cm, H 31,5 cm, Abstand Wasser-schwall ca. 50 cm. Gesamtgewicht ca. 12 kg.

Innenausführung

Eimer mit transparenter Hygieneversiegelung.

1 Art.-Nr. **8920**

Außenausführung V2A

Eimer außen mit Wetterschutzlasur, innen blau beschichtet. Aufhängevorrichtung aus V2A-Edelstahl.

2 Art.-Nr. **8921**

Außenausführung V4A

Eimer außen mit Wetterschutzlasur, innen blau beschichtet. Aufhängevorrichtung aus V4A-Edelstahl. Besonders belastbar.

3 Art.-Nr. **8922**



Abbildung ähnlich, aber mit 3 Edelstahlreifen

Artikelbezeichnung	Ausführung	Art.-Nr.	Einzelpreis	ab 3 Stück	ab 10 Stück	ab 25 Stück	ab 50 Stück
1 Eimer-Schwalldusche, komplett	Innen	8920					
2 Eimer-Schwalldusche, komplett	Außen V2A	8921					
3 Eimer-Schwalldusche, komplett	Außen V4A	8922					
4 Ersatz-Eimer für Eimer-Schwalldusche	Innen	8960					
5 Ersatz-Eimer für Eimer-Schwalldusche	Außen	8961					
6 Ersatz-Aufhängung mit Drehachse für Eimer-Schwalldusche	V2A	8964					
7 Ersatz-Aufhängung mit Drehachse für Eimer-Schwalldusche	V4A	8965					
8 Ersatz-Schwimmerventil für Eimer-Schwalldusche		8962					
9 Ersatz-Seil für Eimer-Schwalldusche		8963					

Alle Preise gelten nur für Industrie, Handel, Handwerk und Gewerbe und verstehen sich zuzüglich gesetzlicher MwSt. ab Lager. Kein Mindermengenzuschlag.

Farbcode zur richtigen Anwendung von Tüchern



WC, Urinalbecken



Waschbecken, Spiegel, Fliesen



Mobiliar



Oberflächen im Küchenbereich

Microfaser-Tuch

Mit abrasiven Reinigungsstreifen. Borsten lösen hartnäckige Verschmutzungen, weiche Fasern nehmen Wasser und gelösten Schmutz auf. Die Rückseite ist zum Nachwischen und für empfindliche Oberflächen geeignet.

Maße ca.: 40 × 40 cm, Gewicht: 68 g, Waschbar bis 90 °C, trocknergeeignet

1	★	Rot	Art.-Nr. 3460-1
2	★	Gelb	Art.-Nr. 3460-2
3	★	Blau	Art.-Nr. 3460-3
4	★	Grün	Art.-Nr. 3460-4

Copper + Reinigungstuch mit Kupferpigmenten

Zusammen mit der Universität Innsbruck entwickelt und bestehend aus mit Kupferpigmenten veredelten Microfasern. Entfernt bereits durch einfaches Wischen mit Wasser Viren, Schmutz und Bakterien von glatten Oberflächen.

Über 99,9 % der aufgenommenen Viren/Bakterien werden im Tuch festgehalten und innerhalb kurzer Zeit inaktiviert. Reduziert die Gefahr der Keimverschleppung.

Maße ca.: 32 × 32 cm.

5	🇦🇹	VPE 1 Stück	Art.-Nr. 9230
---	----	-------------	---------------

Einweg-Überziehschuhe

Extra Stark, gehämmert, mit Gummizug, Farbe blau.

6	🇨🇳	VPE 100 Stück	Art.-Nr. 3485
---	----	---------------	---------------

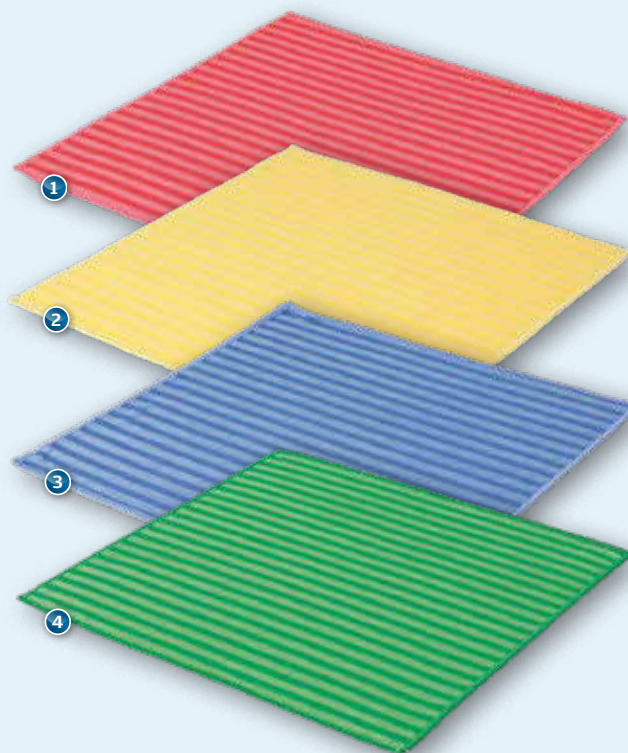

Artikelbezeichnung	Farbe / VPE	Art.-Nr.	Einzelpreis	ab 3 Stück	ab 10 Stück	ab 25 Stück	ab 50 Stück
1 2 3 4 Microfaser-Tuch	rot	3460-1					
	gelb	3460-2					
	blau	3460-3					
	grün	3460-4					
5 Copper + Reinigungstuch	VPE 1 St.	9230					
6 Einweg-Überziehschuhe	VPE 100 St.	3485					

Alle Preise gelten nur für Industrie, Handel, Handwerk und Gewerbe und verstehen sich zuzüglich gesetzlicher MwSt. ab Lager. Kein Mindestmengenzuschlag.



Lahti OULUJÄRVI Schutz- und Pflegemittel sicher, gesund und umweltschonend

OULUJÄRVI ist ein reines Naturprodukt auf Bio-Basis dessen regelmäßige Anwendung Ihre Sauna länger wie neu aussehen lässt. Lästige Feuchtigkeitsablagerungen auf Saunabänken gehören nun der Vergangenheit an.

- Geeignet für alle Holzoberflächen im Sauna- und Wellnessbereich
- Beugt Feuchtigkeitsablagerungen und Fleckenbildung dauerhaft vor
- Auf natürlicher Basis hergestellt, dermatologisch unbedenklich und hitzebeständig

1 Liter ausreichend für die Behandlung von 10 m² Bankfläche (2 Arbeitsgänge).

- ① 500 ml Art.-Nr. 3880
- ② 5 Liter (o. Abb.) Art.-Nr. 3881

Lahti PURUVESI Sauna Grundreiniger

PURUVESI ist ein Saunaholzreiniger für Saunabänke und andere unbehandelte Holzoberflächen. Gereinigte Flächen sind optimal für die spätere Nachbehandlung mit OULUJÄRVI vorbereitet.

- Geeignet für alle Holzoberflächen im Sauna- und Wellnessbereich
- Auf natürlicher Basis hergestellt
- 100% biologisch, vegan, geruchlos
- Ohne Schadstoffe und Lösungsmittel

1 Liter ausreichend für eine Bankfläche von ca. 20 m² (1 Arbeitsgang).

- ③ NEU 500 ml Art.-Nr. 3882
- ④ NEU 5 Liter (o. Abb.) Art.-Nr. 3883

Lahti TAAJUUS Sauna Unterhaltsreiniger

TAAJUUS ist ein Unterhaltsreiniger zur ein- bis zweimaligen wöchentlichen Pflege von Saunabänken und anderen unbehandelten Holzoberflächen.

- Geeignet für alle Holzoberflächen im Sauna- und Wellnessbereich
- Auf natürlicher Basis hergestellt
- 100% biologisch, vegan, geruchlos
- Ohne Schadstoffe und Lösungsmittel

1 Liter ausreichend für eine Bankfläche von ca. 40 m².

- ⑤ NEU 500 ml Art.-Nr. 3884
- ⑥ NEU 5 Liter (o. Abb.) Art.-Nr. 3885

Artikelbezeichnung	Gebindegröße	Art.-Nr.	Festpreis
① Lahti OULUJÄRVI Saunaholz Schutz-/Pflegemittel	500 ml	3880	
② Lahti OULUJÄRVI Saunaholz Schutz-/Pflegemittel	5 Liter	3881	
③ Lahti PURUVESI Saunaholz Grundreiniger	500 ml	3882	
④ Lahti PURUVESI Saunaholz Grundreiniger	5 Liter	3883	
⑤ Lahti TAAJUUS Saunaholz Unterhaltsreiniger	500 ml	3884	
⑥ Lahti TAAJUUS Saunaholz Unterhaltsreiniger	5 Liter	3885	

Alle Preise gelten nur für Industrie, Handel, Handwerk und Gewerbe und verstehen sich zuzüglich gesetzlicher MwSt. ab Lager. Kein Mindermengenzuschlag.

Das Beste für die Sauna

Mit Produkten von Lahti bleibt Ihre Sauna- und Wellnesseinrichtung länger frisch und sauber wie am ersten Tag.

Darüber freut sich auch die Umwelt: Lahti Produkte sind auf biologischer Basis hergestellt, dermatologisch unbedenklich und auch unter hohen Saunatemperaturen ausdunstungsfrei.



Lahti Sauna Care Set für perfekten Schutz & einfache Reinigung

Dieses Pflegeset speziell für Saunahölzer garantiert den Schutz und die Reinigung Ihrer Sauna. Ergänzt um entsprechendes Zubehör, können Sie mit diesem "Rundumsorglos-Paket" alle naturbelassenen Hölzer im Innenbereich reinigen und vor Verschmutzungen schützen.

- 1 × 500 ml Lahti PURUVESI Grundreiniger
- 1 × 500 ml Lahti OULUJÄRVI Schutz- und Pflege
- 1 × Schleifschwamm
- 1 × Reinigungstuch
- 1 × Verarbeitungsschwamm
- 1 Paar Handschuhe und eine Pflegeanleitung

1 NEU Sauna Care Set im Karton Art.-Nr. 3889-1

Lahti Sauna Pure Set für regelmäßige Reinigung & Desinfektion

Dieses Set speziell für Saunahölzer garantiert eine schonende Reinigung und Desinfektion Ihrer Sauna. Ergänzt um entsprechendes Zubehör, können Sie mit dieser Komplettlösung alle naturbelassenen Hölzer im Innenbereich reinigen und desinfizieren.

- 1 × 500 ml Lahti TAAJUUS Unterhaltsreiniger
- 1 × 500 ml Lahti HYGIENIA PRO Desinfektion
- 1 × Spezial Reinigungsschwamm
- 1 × Reinigungstuch
- 1 Paar Handschuhe und eine Pflegeanleitung

2 NEU Sauna Pure Set im Karton Art.-Nr. 3889-2

Artikelbezeichnung

Art.-Nr.

Festpreis

1 Lahti Sauna Care Set

3889-1

2 Lahti Sauna Pure Set

3889-2

Alle Preise gelten nur für Industrie, Handel, Handwerk und Gewerbe und verstehen sich zuzüglich gesetzlicher MwSt. ab Lager. Kein Mindestmengenzuschlag.

Welches Mittel für Ihren Anwendungsbereich?

Mit nebenstehender Tabelle können Sie herausfinden, welches unserer Reinigungs- und Desinfektionsmittel das Richtige ist.

- pH** **pH-Wert sauer**
z. B. Kalk, Zementschleier, Flugrost
- pH** **pH-Wert neutral**
empfindliche Oberflächen, z. B. Marmor
- pH** **pH-Wert alkalisch**
z. B. Fette, Seifenrest, Beschichtungsmittel



Sauna Reinigungsmittel Idealer Oberflächenreiniger

Sehr milder materialverträglicher Reiniger für die streifenfreie Reinigung aller wasserbeständigen Oberflächen, wie z. B. Holz, Kunststoff, Metall und Keramik.

Enthält keine schichtbildenden Inhaltsstoffe. Trocknet streifenfrei ab. Alkohol sorgt für eine schnelle Abtrocknung.

Anwendung: Feucht-/Nasswischverfahren mit einem fusselfreien Tuch oder Mopp. Immer verdünnt anzuwenden.

1 1 Liter **Art.-Nr. 3458**

Desinfektions- und Reinigungsmittel

FINNSA Allzweckreiniger Art.-Nr. 3430	Konzentrat	Fette, Öle, starker Schmutz auf alkalibeständigen Oberflächen	sehr stark, Kraftpaket, alkalisch
Desonal Flächen-desinfektion Art.-Nr. 3410/3416	Konzentrat	desinfiziert und reinigt wasserbeständige Oberflächen	neutral, mild, VAH-konform

Desinfektionsmittel

Desonal Schnell-desinfektion Art.-Nr. 3490/3492	anwendungsfertig	desinfiziert sehr materialverträglich, besonders Holz	gegen Coronaviren, Bakterien, Pilze, Langzeitwirkung, VAH-konform
Desonal Hände-desinfektion RKI Art.-Nr. 3459	anwendungsfertig	gut geeignet für Allergiker, da ohne andere Zusatzstoffe	besonders stark gegen Viren (auch Corona), Wirkstoff Alkohol, Offizielle RKI Rezeptur, VAH-konform

Spezialreiniger

FINNSA Sanitärreiniger Art.-Nr. 3452	Konzentrat und anwendungsfertig	Kalkflecken auf Fliesen und Sanitäreinrichtungen, Rost, Verkrustungen	sehr stark sauer, salzsäurefrei, verdickt
Uni Speed Kunststoffreiniger Art.-Nr. 3441/3443	anwendungsfertig	Kunststoffliegen und Möbel, Bezüge mit dem Mikrofasertuch reinigen	schnell, einfach, ergiebig
FINNSA Sauna Des Art.-Nr. 3420/3421	anwendungsfertig	umweltverträgliches bleichen von Holz, Fleckentfernung	bleicht ohne die Holzstruktur zu verändern, zerfällt zu Wasser und Sauerstoff, keine Rückstände

Reinigungsmittel

Sauna-Reinigungsmittel Art.-Nr. 3458	Konzentrat	reinigt alle abwaschbaren und wasserbeständigen Flächen	sehr ergiebig, glänzendes Ergebnis, schnelltrocknend
--------------------------------------	------------	---	--

Dosiereinrichtung

Passend für 1 Liter Flaschen. Für Dosierungen von 5 bis 20 ml.

2 **Art.-Nr. 3495**



Auslaufhahn

Passend für 10 Liter Kanister.

3 **Art.-Nr. 3496-2**

Artikelbezeichnung	Gebindegröße	Art.-Nr.	Einzelpreis	ab 3 Stück	ab 10 Stück	ab 25 Stück	ab 50 Stück
1 Sauna-Reinigungsmittel	1 Liter	3458					
2 Dosiereinrichtung		3495					
3 Auslaufhahn		3496-2					

Alle Preise gelten nur für Industrie, Handel, Handwerk und Gewerbe und verstehen sich zuzüglich gesetzlicher MwSt. ab Lager. Kein Mindermengenzuschlag.



FINNSA Allzweckreiniger

desinfizierende, biozide und fungizide Wirkung

Für die Unterhaltsreinigung von sanitären Anlagen, Umkleieräumen sowie Dusch- und Waschkabinen.

Fett-, Öl- und Seifenablagerungen werden schnell und zuverlässig von allen alkali- und wasserbeständigen Oberflächen entfernt. Auch gegen Coronaviren wirksam. Auch zur Anwendung im Hochdruckreiniger geeignet.

Anwendung: Verdünnen, manuell mit Schwamm/Tuch auftragen. 10 min. einwirken, mit Wasser nachspülen.

BAuA Registriernummer N-44405

1 1 Liter

Art.-Nr. 3430

Desonal Flächendesinfektion

Desinfektion und Reinigung

Für alle wasserfesten Oberflächen geeignet. Kann z. B. in Freizeitbädern, Fitnessstudios und Hotels eingesetzt werden. Ohne Aldehyde und Alkohole. VAH-konform.

Wirksam gegen Bakterien, Viren, Hefen, Pilze, Salmonellen, Hepatitis-B-Erreger und Coronaviren.

Anwendung: Verdünnen, mit Mop/Tuch auftragen, einwirken, mit reichlich Wasser nachspülen, trocknen.

BAuA Registriernummer N-44375

2 1 Liter

Art.-Nr. 3410

3 10 Liter (ohne Abbildung)

Art.-Nr. 3416

Desinfektions-
und Reinigungs-
mittel



Desonal Schnelldesinfektion

Sofort bereit zur Anwendung

Flüssiges Breitband-Desinfektion für Saunen, Solarien, Fitnessgeräte. Auch zur Sprühdeseinfektion geeignet.

Wirksam gegen Bakterien, Pilze, Viren oder Hefen. U.a. gegen MRSA, HIV, Rotaviren, Hepatitis B, E.Coli, Noroviren, Influenza (H1N1) und Coronaviren wirksam.

Anwendung: unverdünnt mit Tuch/Wischbezug verteilen und 1 min. (bei Noroviren 30 min.) einwirken lassen. Gründlich feucht nachwischen, spülen und trocknen.

BAuA Registriernummer N-44374

4 500 ml

Art.-Nr. 3490

5 10 Liter (ohne Abbildung)

Art.-Nr. 3492

Artikelbezeichnung	Gebindegröße	Art.-Nr.	Einzelpreis	ab 3 Stück	ab 10 Stück	ab 25 Stück	ab 50 Stück
1 FINNSA Allzweckreiniger	1 Liter	3430					
2 Desonal Flächendesinfektion	1 Liter	3410					
3 und -reiniger	10 Liter	3416					
4 Desonal Schnelldesinfektion	500 ml	3490					
5	10 Liter	3492					

Alle Preise gelten nur für Industrie, Handel, Handwerk und Gewerbe und verstehen sich zuzüglich gesetzlicher MwSt. ab Lager. Kein Mindestmengenzuschlag.

Für die spezielle Reinigung

FINNSA Sanitärreiniger löst Kalk und andere Ablagerungen

Zur Grund- und Unterhaltsreinigung von stark verschmutzten, säurefesten, sanitären Anlagen. Nicht für Leichtmetalle, verzinktes Blech, Marmor, Emaille und Kalkstein.

Vor Anwendung Materialverträglichkeit prüfen! Nicht unverdünnt auf Armaturen anwenden. Sehr geruchsarm.

Anwendung: Oberfläche vorwässern, mit geeignetem Gerät auftragen, evtl. einwirken, mit Wasser nachspülen.

2 1 Liter Art.-Nr. 3452



Uni Speed Kunststoffreiniger gebrauchsfertig

Optimal für die schnelle und gründliche Reinigung von Kunststoffliegen und Bezüge. Auch für alle glatten Oberflächen wie Edelstahl, Handläufe, Türen usw.

Anwendung: Wenige Tropfen/Sprühstöße auf die Fläche geben. Verschmutzungen wie Nikotin- und Fettrückstände mit Mikrofasertuch abnehmen.

3 500 ml Art.-Nr. 3441

4 10 Liter (ohne Abb.) Art.-Nr. 3443



DIN-Sicherheitsdatenblätter per Mail an info@finnsa.de anfordern. Alle Mittel sind den deutschen Vorschriften entsprechend gelistet oder genehmigt.

Biozidprodukte vorsichtig verwenden. Vor Gebrauch Etikett-/Produktinformation lesen.

Alle Reiniger sind nicht für den Internetverkauf an Privatkunden geeignet. Nur für Gewerbe und Fachhandel!

Desonal Händedesinfektion RKI

Händedesinfektion mit kurzer Einwirkzeit für alle Bereiche mit hohen Anforderungen an die Handhygiene. Besonders geeignet für allergieempfindliche Personen.

Gebrauchsfertige alkoholische Lösung ohne Zusatz von Duftstoffen/anderen chemischen Zusätzen.

Bakterizid und fungizid, viruzid wirksam. Gegen HIV, Influenza, Noroviren, Coronaviren und Adenoviren.

Anwendung: In Handfläche geben und sofort mind. 30 Sekunden intensiv mit beiden Händen verreiben.

BAuA Registriernummer N-95761

1 1 Liter

Art.-Nr. 3459



FINNSA Sauna Des bleichend, für den Saunabereich

Speziell für Saunen zum Aufhellen von Bänken, Holzwänden und Kopfstützen. Ohne Aldehyde und Alkohole.

Anwendung: Unverdünnt auf Holz auftragen. Nach ca. 10 min. abspülen. Ergebnis prüfen. Ggf. wiederholen.

5 2 Liter (ohne Abb.)

Art.-Nr. 3420

6 10 Liter

Art.-Nr. 3421

Artikelbezeichnung	Gebindegröße	Art.-Nr.	Einzelpreis	ab 3 Stück	ab 10 Stück	ab 25 Stück	ab 50 Stück
1 Desonal Händedesinfektion RKI	1 Liter	3459					
2 FINNSA Sanitärreiniger	1 Liter	3452					
3 Uni Speed Kunststoffreiniger	500 ml	3441					
4 Uni Speed Kunststoffreiniger	10 Liter	3443					
5 FINNSA Sauna Des	2 Liter	3420					
6 FINNSA Sauna Des	10 Liter	3421					

Alle Preise gelten nur für Industrie, Handel, Handwerk und Gewerbe und verstehen sich zusätzlich gesetzlicher MwSt. ab Lager. Kein Mindermengenzuschlag.

Überall
sauber und hygienisch
 sitzen



Dampfbad-Sitzunterlagen

Platzsparend, preisgünstig, hygienisch. Als Einwegunterlage verwendbar oder bei 60 °C waschbar.

Material: Polypropylen PP, weiß
Maße ca.: 53 × 40 cm, ca. 50 g.

1  VPE 100 Stück Art.-Nr. 4810

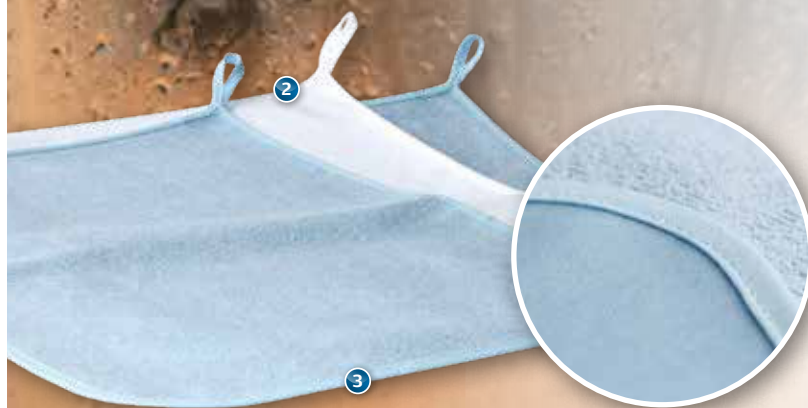

Mehrweg Dampfbad Sitzunterlage

Hygienische Unterlage für alle Badeformen. Sitzseite: kurze Frottierbeschichtung. Unterseite: wasserundurchlässige PVC-Schicht.

Waschbar bei 60°C, isoliert gegen Hitze.
Maße ca.: 35 × 45 cm.

2  weiß, VPE 1 Stück Art.-Nr. 7730

3  blau, VPE 1 Stück Art.-Nr. 7731

Artikelbezeichnung	Farbe	Art.-Nr.	Einzelpreis	ab 3 Stück	ab 10 Stück	ab 25 Stück	ab 50 Stück
1 Dampfbad-Sitzunterlagen, VPE 100 Stück	weiß	4810					
2 Mehrweg Dampfbad-Sitzunterlage, VPE 1 Stück	weiß	7730					
3	blau	7731					

Alle Preise gelten nur für Industrie, Handel, Handwerk und Gewerbe und verstehen sich zuzüglich gesetzlicher MwSt. ab Lager. Kein Mindestmengenzuschlag.

Fußwanne "Lärche" Standard, inklusive Einsatz

Aus unbehandeltem Lärchenholz gefertigt, mit Metallreifen gebunden. Mit 2 verlängerten Griffdauben. Inklusive Kunststoff-Einsatz Art.-Nr. 8990.

Maße ca.: H 20 cm, Griffdauben H 29 cm, Ø oben 40 cm, Ø unten 35 cm.

1  16l  Art.-Nr. 8928-1

wie oben, jedoch innen und außen transparent versiegelt und ohne Einsatz.

Maße ca.: H 20 cm, Griffdauben H 30 cm, Ø oben 40 cm, Ø unten 35 cm.

2  16l  Art.-Nr. 8926

Kunststoffeinsatz

Laugenbeständiger Kunststoffeinsatz. Passend für Wannen 8925, 8926 und 8928-1.

3  16l  Art.-Nr. 8990

Fußwanne "Kambala" Transparent hygieneversiegelt



Aus Kambala-Holz. Innen und außen transparent hygieneversiegelt. Mit zwei Metallreifen gebunden. Mit 2 verlängerten Griffdauben.

Maße ca.: H 20 cm, Griffdauben H 30 cm, Ø oben 40 cm, Ø unten 35 cm.

4  16l  Art.-Nr. 8925



wie oben, jedoch mit Standfüßen, verchromtem Messing-Standrohr und Abfluss.

Maße ca.: H 23 cm, Griffdaube H 33 cm, Innenhöhe 17 cm, Ø oben 40 cm.

5  16l  mit Ablauf Art.-Nr. 8930

wie oben, jedoch mit Standfüßen, Edelstahl-Standrohr und Abfluss.

Maße ca.: H 35 cm, Ø oben 42 cm, Ø unten 35 cm, ohne Griffdauben.

6  29l  hoch, mit Ablauf Art.-Nr. 8935



Kambalaholz hat eine gleichmäßige feine Struktur, ist sehr druckfest und äußerst resistent. Die Maserung und Struktur des helleren **Lärchenholz** ist lebhafter und kontrastreicher.

Artikelbezeichnung	Inhalt	Art.-Nr.	Einzelpreis	ab 3 Stück	ab 10 Stück	ab 25 Stück	ab 50 Stück
1 Fußwanne "Lärche", inkl. Einsatz	16 Liter	8928-1					
2 Fußwanne "Lärche", versiegelt	16 Liter	8926					
3 Kunststoffeinsatz für Fußwannen	16 Liter	8990					
4 Fußwanne "Kambala", versiegelt	16 Liter	8925					
5 Fußwanne "Kambala", versiegelt + Ablauf	16 Liter	8930					
6 Fußwanne "Kambala", versiegelt, hoch + Ablauf	29 Liter	8935					

Alle Preise gelten nur für Industrie, Handel, Handwerk und Gewerbe und verstehen sich zuzüglich gesetzlicher MwSt. ab Lager. Kein Mindermengenzuschlag.

Fußbecken

FINNSA Mineralguss-Fußbecken

Qualitativ hochwertiger und extrem stabiler Verbundstoff aus ca. 80% natürlichen Mineralien wie z. B. Marmormehl oder Quarzsand. Mit Harzen verbunden. Umhüllt mit einer farbgebenden Polyester-Harzschiicht.

- hochglänzende, hygienische und porenfreie Oberfläche
- pflegeleicht, strapazierfähig und hautsympathisch
- lange Lebensdauer

Lieferung erfolgt inklusive Standrohrventil (verchromt), Ventilunterteil und Siphon.

Sonderfarben und Effektfarben auf Anfrage möglich.

Maße ca.: s. Skizze, fordern Sie ein Datenblatt an. Gewicht: ca. 20 kg.

1  weiß

Art.-Nr. 0920

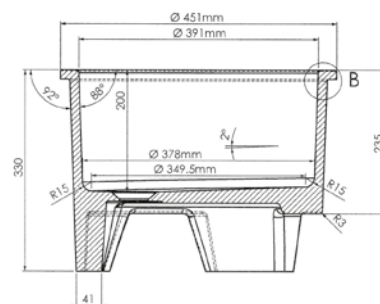

Artikelbezeichnung

Farbe

Art.-Nr.

Einzelpreis

ab 3 Stück

ab 10 Stück

ab 25 Stück

ab 50 Stück

1 **FINNSA Mineralgussbecken**

weiß

0920

Alle Preise gelten nur für Industrie, Handel, Handwerk und Gewerbe und verstehen sich zuzüglich gesetzlicher MwSt. ab Lager. Kein Mindestmengenzuschlag.



Alle Tauchbottiche sind sauber rund ausgehobelt und geschliffen. Wasserfest mit Nut und Feder verleimt. Umreift mit drei feuerverzinkten Reifen inkl. Innentrittstufe und Wasserablauf mit Edelstahl-Standrohr als Überlaufsicherung. Inkl. Außenleiter zum Einhängen. Die transparente Hygieneversiegelung ist nicht UV-beständig.

Unsere Produkte werden in Handarbeit gefertigt.

Lieferzeit ca. 2 Monate

Tauchbecken

Sauna-Tauchbecken "Lärche"

Außen geflammt, innen blaue Hygieneversiegelung, nahezu feuchteundurchlässig. Nicht für Außenbereiche geeignet.

Maße ca.: L × B × H: 100 × 72 × 100 cm.
Inhalt ca. 336 l bei 70 cm Wasserstandhöhe.

1  Art.-Nr. 8910

wie oben, aber innen und außen transparente Hygieneversiegelung.

2  ohne Abbildung Art.-Nr. 8911



Artikelbezeichnung	Inhalt	Art.-Nr.	Einzelpreis	ab 3 Stück	ab 10 Stück	ab 25 Stück	ab 50 Stück
1 Tauchbecken "Lärche", blau versiegelt	336 Liter	8910					
2 Tauchbecken "Lärche", transparent versiegelt	336 Liter	8911					

Alle Preise gelten nur für Industrie, Handel, Handwerk und Gewerbe und verstehen sich zuzüglich gesetzlicher MwSt. ab Lager. Kein Mindermengenzuschlag.



Sauna-Tauchbecken "Kambala"

Aus Kambalaholz, innen und außen transparente Hygieneversiegelung. Nahezu feuchte- und durchlässig. Nicht für Außenbereiche geeignet.

Maße ca.: L × B × H: 110 × 77 × 100 cm, oval.
Inhalt ca. 406 l bei 70 cm Wasserstandhöhe.

①  Art.-Nr. **8940**

Maße ca.: L × B × H: 130 × 79 × 100 cm, oval.
Inhalt ca. 483 l bei 70 cm Wasserstandhöhe.

②  ohne Abbildung Art.-Nr. **8945**

Artikelbezeichnung	Inhalt	Art.-Nr.	Einzelpreis	ab 3 Stück	ab 10 Stück	ab 25 Stück	ab 50 Stück
① Tauchbecken "Kambala", transparent versiegelt	406 Liter	8940					
② Tauchbecken "Kambala", ohne Abbildung	483 Liter	8945					

Alle Preise gelten nur für Industrie, Handel, Handwerk und Gewerbe und verstehen sich zuzüglich gesetzlicher MwSt. ab Lager. Kein Mindestmengenzuschlag.

Allgemeine Verkaufsbedingungen

der Firma Finnsa GmbH, D-36304 Alsfeld

1. Allgemeines

Für alle Kaufverträge und unsere Angebote gelten, soweit nicht anders vereinbart, ausschließlich die nachstehenden Bedingungen. Allgemeine Bedingungen des Bestellers finden keine Anwendung, auch wenn wir nicht ausdrücklich widersprechen. Technische Änderungen, Maße und optische Abweichungen behalten wir uns vor, soweit diese für den Kunden nicht nachteilig und zumutbar sind. Farbwiedergaben sind Annäherungswerte. Irrtum und alle Rechte bleiben vorbehalten.

Bei Einzel- oder Sonderanfertigungen, Sonderfarben/-größen, bei Namenseindrucken, usw. sind Warenrücknahmen nicht möglich. Bei Sonderanfertigungen können bis zu +/- 10 % Mengendifferenzen auftreten.

Für evtl. Druckfehler kann keine Haftung übernommen werden. Produktfotos können vom Original-Produkt abweichen, Etiketten unserer Produkte können sich jederzeit ändern. Auch eine Aktualisierung oder Überarbeitung unserer Produkte bzw. deren Etiketten ist jederzeit möglich. Batterien sind generell nicht im Lieferumfang enthalten.

2. Aufträge

Gelten von uns als angenommen, wenn sie schriftlich bestätigt sind. Angebote sind stets freibleibend und ab Angebotsdatum 6 Wochen gültig, falls nicht anders angegeben.

3. Preise

Verstehen sich, sofern nicht schriftlich anders vereinbart, ab Lager Alsfeld (Hessen) oder Werkslager, zuzüglich Verpackungs- und Transportkosten, sowie zuzüglich der gesetzlichen Mehrwertsteuer. Eine Transportversicherung ist nicht im Preis enthalten. Die Zahlung hat, sofern nicht schriftlich anders vereinbart, wahlweise zu erfolgen: Innerhalb 14 Tagen ab Rechnungsdatum rein Netto. Bankeinzug sofort bei Rechnungsstellung minus 2% Skonto. Wir behalten uns vor, Aufträge ggf. per Vorkasse zu bearbeiten. Bei Direktversand an Ihre Kunden zzgl. 3,50 € Bearbeitungsgebühr. Es gelten die am Tag der Rechnungsstellung gültigen Preise der aktuellen Preisliste.

4. Eigentumsvorbehalt

Die gelieferte Ware bleibt bis zur vollen Bezahlung sämtlicher Forderungen aus der Geschäftsverbindung, einschließlich Einreichungen der Bankeinzüge, unser Eigentum und darf bis dahin nicht weiter veräußert werden.

5. Lieferzeiten

Gelten stets unverbindlich. Betriebsstörungen bei uns, unseren Lieferanten und Frachtführern, oder besondere Ereignisse höherer Gewalt verlängern die angegebenen Lieferzeiten um den durch die Ereignisse verursachten Zeitverlust. Zeit- und mengenrechtliche Teillieferungen sind zulässig und können getrennt abgerechnet werden.

6. Garantie

Wir übernehmen für die gelieferte Ware eine Garantie von einem Jahr ab Rechnungsdatum. Voraussetzung ist eine sachgemäße Behandlung. Ausgenommen von dieser Garantie sind Leuchtmittel und Verschleißteile. Für Mängel, welche innerhalb der Garantiezeit auftreten und auf Materialfehler zurückzuführen sind, wird Ersatz gestellt. Weitere Ansprüche werden nicht anerkannt.

7. Transportschäden

Werden von uns nur unter nachstehend aufgeführten Bedingungen anerkannt: Alle Sendungen sofort beim Eintreffen auf Transportschäden untersuchen, damit Ersatzansprüche gegen Dritte sichergestellt werden. Rechtzeitiges Hinzuziehen von Beauftragten des Beförderungsunternehmens zur Schadensfeststellung ist unbedingt erforderlich. Bei äußerlich erkennbaren Beschädigungen oder Verlusten müssen Sie vor Annahme des Gutes die Aufnahme des Schadens und die Aushändigung einer Tatbestandsaufnahme beantragen. Bei Postsendungen ist vor Annahme beschädigter Pakete usw. der Schaden durch die Post schriftlich bescheinigen zu lassen. Bei äußerlich nicht erkennbaren Schäden, die sich also erst beim Auspacken herausstellen, muss das Gut im vorgefundenen Zustand liegen bleiben und der Beförderungsunternehmer unverzüglich zur Schadensfeststellung aufgefordert werden. Verpackungen unbedingt aufbewahren. Halten Sie die Reklamationsfristen für die Aufforderung des Beförderungsunternehmers zur

Schadensfeststellung ein, da ansonsten jegliche Haftung des Beförderers erlischt und auch wir keine kostenlosen Ersatzlieferungen leisten können. Die Fristen betragen in Deutschland: bei Postsendungen: 24 Stunden nach Empfang der Sendung, bei Bahntransporten: 7 Tage nach Empfang der Sendung, bei Kraftfahrzeugtransporten: 4 Tage nach Empfang der Sendung. Wir empfehlen Ihnen jedoch dringend sofortige Meldung. Schadensfälle sind auch uns innerhalb 7 Tage nach Annahme des Gutes schriftlich zu melden.

8. Datenspeicherung

Wir setzen Sie davon in Kenntnis, dass wir ihre Daten, nur soweit geschäftsnotwendig und im Rahmen der aktuellen DSGVO (Europäische Datenschutz-Grundverordnung) zulässig, EDV-mäßig speichern und verarbeiten. Fragen und Auskunftswünsche zum Thema Datenschutz können Sie jederzeit an uns richten.

9. Allgemeine Haftung

Schadensersatzansprüche jeglicher Art gegen uns sind ausgeschlossen, es sei denn, es liegt grobe Fahrlässigkeit oder Vorsatz, oder die Verletzung einer wesentlichen Vertragspflicht vor.

10. Erfüllungsort

Erfüllungsort und Gerichtsstand für beide Teile sind stets Alsfeld (Hessen) und die im Instanzenweg zuständigen Gerichte. Als örtliches zuständiges Gericht, auch für Mahnverfahren, gilt Alsfeld für beide Teile als verbindlich vereinbart.

Stand November 2023

Die Verfügbarkeit aller Artikel über den gesamten Zeitraum der Gültigkeit des Kataloges können wir nicht garantieren.

Copyright 2023 by
Finnsa GmbH, 36304 Alsfeld, Deutschland

Copyright Produktfotos: Finnsa GmbH

Die Bildrechte einiger Fotos liegen bei Fotolia.de bzw. Adobe Stock

Außerdem danken wir dem Erlenbad Alsfeld für die freundliche Unterstützung bei der Aufnahme vieler unserer Fotos durch die PR-Agentur Marlik – Anja Kierblewski und außerdem Tropical Islands für die Bereitstellung von Produktfotos.

Alle Inhalte dieser Publikation (Texte, Bilder Logos etc.) sind Eigentum der FINNSA GmbH, oder wurden uns für diesen Katalog Seitens Dritter zur Verfügung gestellt. Diese Publikation, Bilder oder Teile davon dürfen nicht ohne schriftliche Genehmigung der Finnsa GmbH vervielfältigt, nachgedruckt oder gespeichert werden. Der Inhalt ist ohne Rechtsverbindlichkeit. Wir behalten uns Änderungen ausdrücklich vor. Mit Erscheinen dieses Kataloges werden alle vorherigen Kataloge ungültig.

Unsere Angebote gelten für Industrie, Handel, Handwerk und Gewerbe.

Impressum

Adresse: Finnsa GmbH
Marburger Straße 35
36304 Alsfeld, Deutschland

Ust-Identifikationsnr.: DE 112607206

Telefon: +49(0) 66 31 - 96 88 - 0

Telefax: +49(0) 66 31 - 96 88 - 96

E-Mail: info@finnsa.de

Homepage: www.finnsa.de

Handelsregister: HRB 5003 - Amtsgericht Gießen

Geschäftsführer: Uwe Helm



Datenschutzinformation gemäß Art. 13 DSGVO

der Firma Finnsa GmbH, D-36304 Alsfeld

Diese Datenschutzinformation unterrichtet Sie über die Verarbeitung Ihrer Daten bei Finnsa GmbH Alsfeld, Marburger Straße 35, 36304 Alsfeld. Zu Ihren Daten gehören gem. Art. 4 Nr. 1 DSGVO alle Informationen, die sich auf Ihre Person beziehen oder beziehen lassen, insbesondere mittels Zuordnung zu einer Kennung wie einem Namen oder zu einer Organisations- oder Personalnummer, mit der Ihre Person identifiziert werden kann.

Persönliche Informationen und personenbezogene Daten

Während Ihres Auftragsverhältnisses erhebt und verarbeitet Finnsa GmbH Informationen (sowohl in Papierformat als auch in digitaler Form).

Zu diesen Daten gehören:

- Stammdaten (Name, Anschrift)
- Vertragsdaten (Art des Vertrags, Beginn/Ende des Vertrags)
- Geschäftskontakt- und Kommunikationsdaten
- Berechtigungen (Zutrittsrechte, Zugangsrechte zu IT-Systemen und Datenverarbeitungsverfahren, Protokolldaten über die Benutzung von Kommunikations- und Datenverarbeitungssystemen, Aufzeichnungen aus dem Videoüberwachungssystem)
- Historiendaten
- Bankverbindungen

Zwecke der Erhebung und Verarbeitung

Finnsa GmbH erhebt, verarbeitet und nutzt Ihre personenbezogenen Daten ausschließlich für Zwecke des Vertragsverhältnisses und für im Rahmen unserer Geschäftstätigkeit zulässige Geschäftszwecke. Dazu gehören:

- Innerbetriebliche Verwaltungs- und Organisationszwecke
- Gewährleistung der Sicherheit und des Schutzes der Verarbeitungsverfahren und der Daten vor unbefugtem Zugriff, vor Verfälschung und unbefugter Nutzung
- Schutz der Einrichtungen, Anlagen und Vermögenswerte des Unternehmens vor Diebstählen und sonstigen Schäden

Eine Verarbeitung Ihrer Daten für andere als die genannten Zwecke erfolgt nur, soweit diese Verarbeitung mit den Zwecken des Beschäftigungsverhältnisses vereinbar ist. Wir werden Sie vor einer derartigen Weiterverarbeitung Ihrer Daten über diese Verarbeitung informieren und, soweit erforderlich, Ihre Einwilligung hierzu einholen.

Ihre Datenschutzrechte

Ihre Datenschutzrechte sind in Kapitel III (Art. 12 ff.) der Europäischen Datenschutzgrundverordnung (DSGVO) geregelt. Nach diesen Vorschriften haben Sie ein Recht auf Auskunft über die zu Ihrer Person gespeicherten, personenbezogenen Daten, über die Zwecke der Verarbeitung, über eventuelle Übermittlungen an andere Stellen und über die Dauer der Speicherung.

Zur Wahrnehmung Ihres Auskunftsrechts können Sie auch Auszüge oder Kopien erhalten. Sollten Daten unrichtig sein oder für die Zwecke, für die sie erhoben worden sind, nicht mehr erforderlich, können Sie die Berichtigung, Löschung oder Einschränkung der Verarbeitung verlangen. Soweit in den Verarbeitungsverfahren vorgesehen, können Sie Ihre Daten auch selbst einsehen und ggf. korrigieren.

Sollten sich aus Ihrer besonderen persönlichen Situation Gründe gegen eine Verarbeitung Ihrer personenbezogenen Daten ergeben, können Sie, soweit die Verarbeitung auf ein berechtigtes Interesse gestützt ist, einer Verarbeitung widersprechen. Wir werden in einem solchen Fall Ihre Daten nur dann verarbeiten, wenn hierfür besondere zwingende Interessen bestehen.

Bei Fragen zu Ihren Rechten und zur Wahrnehmung Ihrer Rechte kontaktieren Sie bitte Ihre Personalabteilung oder den betrieblichen Datenschutzbeauftragten.

Rechtsgrundlage für die Verarbeitung Ihrer personenbezogenen Daten

Rechtsgrundlage für die Verarbeitung Ihrer personenbezogenen Daten für Zwecke des Vertragsverhältnisses ist Art. 6 Abs. 1 lit. b) und lit. c) DSGVO.

Erhoben und verarbeitet werden hierfür Daten nur, soweit dies gesetzlich vorgeschrieben oder nach dem Anstellungsvertrag erforderlich ist. Soweit eventuell weitere Daten nicht unmittelbar für die Durchführung des Beschäftigungsverhältnisses erforderlich sind, stützt sich die Verarbeitung auf ein berechtigtes Interesse des Unternehmens gem. Art. 6 Abs. 1 lit. f) DSGVO.

Ein berechtigtes Interesse kann sich z. B. aus internen Organisations- und Verwaltungszwecken, zum Schutz der Einrichtungen, Anlagen und Vermögenswerte des Unternehmens sowie der Datenverarbeitungsanlagen und Daten ergeben. Eine Verarbeitung Ihrer Daten ist hier zulässig, wenn nicht der Schutz Ihrer Interessen, Grundrechte und Grundfreiheiten überwiegt.

Im Einzelfall können wir auch Ihre Einwilligung in die Verarbeitung oder

Übermittlung Ihrer Daten einholen. Ihre Einwilligung ist in diesen Fällen freiwillig und kann von Ihnen, soweit nichts Abweichendes vereinbart ist, für die Zukunft jederzeit widerrufen werden. Aus einer Nichteinwilligung oder einem eventuellen späteren Widerruf einer Einwilligung entstehen Ihnen keinerlei Nachteile.

Übermittlung Ihrer persönlichen Informationen

Ihre persönlichen Daten werden an externe Stellen nur insoweit übermittelt oder offenbart, als dies durch eine Rechtsnorm vorgeschrieben oder zur Erfüllung des mit Ihnen abgeschlossenen Anstellungsvertrages erforderlich ist (z. B. an Steuer- und Sozialversicherungsbehörden, Banken, Wirtschaftsprüfer), oder aufseiten von Finnsa GmbH oder einer externen Stelle ein berechtigtes Interesse im o. g. Sinn besteht und die Übermittlung nach den datenschutzrechtlichen Vorschriften zulässig ist.

Ihre persönlichen Daten und Informationen können von Finnsa GmbH auch Bevollmächtigten und Auftragnehmern, die für uns eine Dienstleistung erbringen, einschließlich Versicherern und Beratern, für berechtigte Zwecke offengelegt werden, soweit hierzu im Einzelfall nach den datenschutzrechtlichen Vorschriften eine Erlaubnis besteht. Sollte dafür Ihre Einwilligung oder eine gesonderte Unterrichtung erforderlich sein, werden wir vorher Ihre Einwilligung einholen bzw. Sie rechtzeitig vorher darüber unterrichten. Ihre persönlichen Daten können zur Durchführung von Datenverarbeitungsaufgaben auch an Dienstleistungsunternehmen übertragen werden, z. B. zur Durchführung der automatisierten Personaldatenverarbeitung oder der Lohn- und Gehaltsabrechnung. Wir werden dabei die datenschutzrechtlichen Vorschriften beachten.

Bestimmte Aufgaben der Personalverwaltung und des Personalmanagements werden zentral von Finnsa GmbH durchgeführt. Eine Datenübermittlung bzw. Offenbarung Ihrer Daten erfolgt nur in dem hierfür erforderlichen Umfang unter Beachtung der einschlägigen Datenschutzvorschriften. Soweit eine Datenübermittlung an Drittstaaten oder eine Offenbarung an Stellen in Drittstaaten erfolgt, werden hierfür die zusätzlichen Voraussetzungen beachtet. Diesen Vorschriften entsprechend wurde zwischen Finnsa GmbH und der verarbeitenden Stelle ein nach der DSGVO vorgeschriebener Vertrag nach den EU-Standardvertragsklauseln abgeschlossen.

Verantwortliche Stelle für die Verarbeitung Ihrer persönlichen Daten

Die zuständige und verantwortliche Stelle für die Erhebung, Verarbeitung und Nutzung Ihrer persönlichen Daten ist, soweit keine abweichendem vertraglichen Vereinbarungen getroffen worden sind, Finnsa GmbH in der Bundesrepublik Deutschland.

Die Personaldaten werden in Personaldatenverarbeitungssystemen gespeichert und verarbeitet. Die technische Installation ist so gestaltet, dass nur ein eng gefasster Kreis von besonders befugten Personen zugriffsberechtigt ist und jeder sonstige Zugriff oder sonstige Kenntnisnahme der Daten nach dem Stand der Technik ausgeschlossen ist.

Beschwerden über die Verarbeitung Ihrer personenbezogenen Daten

Sollten Sie Bedenken oder eine Frage zu der Verarbeitung Ihrer personenbezogenen Daten und Informationen haben, können Sie sich an Finnsa GmbH wenden. Sie können sich aber auch unter den nachstehenden Kontaktdaten an den betrieblichen Datenschutzbeauftragten oder an die Aufsichtsbehörde für den Datenschutz wenden.

Datenschutzbüro Rößner
Karl-Bröger-Str. 10, 36304 Alsfeld
dsb@ra-roessner-merle.de

Der Hessische Beauftragte für Datenschutz und Informationsfreiheit
Postfach 3163, 65021 Wiesbaden
Telefon: +49 611 1408 - 0, Telefax: +49 611 1408 - 900 / 901

Dauer der Speicherung

Ihre personenbezogenen Daten werden nur gespeichert, solange die Kenntnis der Daten für die Zwecke des Vertragsverhältnisses oder die Zwecke, für die sie erhoben worden sind, erforderlich ist oder gesetzliche oder vertragliche Aufbewahrungsvorschriften bestehen.

Unterschiedliche gesetzliche Aufbewahrungsfristen ergeben sich aus steuerrechtlichen, arbeitsrechtlichen und sozialversicherungsrechtlichen Vorschriften und reichen für steuerrechtlich relevante Unterlagen und Belege bis zu zehn Jahren. Nach Ihrem Ausscheiden aus unserem Unternehmen werden wir Ihre Personalakte noch über einen Zeitraum von 10 Jahren aufbewahren.

Stand November 2023



Finnsa - europaweit einzigartig



Marburger Str. 35 | D-36304 Alsfeld

Geschäftszeiten:
Mo.-Do. 7.30 bis 16.15 Uhr

Tel.: +49 (0) 66 31-9688-0
Fax: +49 (0) 66 31-9688-96

www.finnsa.de | info@finnsa.de



Bestellungen aus dem Ausland

Bestellungen aus dem europäischen Ausland sind kein Problem. FINNSA ist immer auf dem neusten Stand der erforderlichen Zollinformationen.

Wichtig für EU-Kunden

Bitte geben Sie unbedingt Ihre Umsatzsteuer-Identifikationsnummer (z. B. BTW-Nr./P.IVA/OB-Nr.) an. Nur dann kann die Lieferung ohne Berechnung der deutschen Mehrwertsteuer erfolgen.

Rücksendungen

Rücksendungen bitte frankieren und vorher mit uns telefonisch Rücksprache nehmen. Gerne senden wir Ihnen einen Rücksendeschein zu.

Katalogdownload

Eine Version ohne Preise können Sie sich jederzeit auf www.finnsa.de herunterladen.

Newsletter

Melden Sie sich unter www.finnsa.de/newsletter für unseren Newsletter an und verpassen Sie nichts mehr.

Versand

Wir ermitteln generell den günstigsten Versandweg und berechnen nur die anfallenden Fracht- und Verpackungskosten. DHL ist unser Standard Versandpartner.

Eine garantierte Lieferung für Lagerartikel am nächsten Werktag können wir nicht zusagen. Unsere Mitarbeiter tun jedoch alles um Ihre Wünsche zu erfüllen.

Bestellungen

Bei Bestellungen bitten wir um folgende Angaben:

- Rechnungs- und Lieferadresse
- FINNSA-Kundennummer
- Artikel-Nummer und Mengen
- Artikel-Bezeichnung
- Falls nötig: Größen, Farben, usw.

Online Shop

Stöbern Sie außerhalb unserer Geschäftszeiten in unserem Online Shop über www.finnsa.de/shop für gewerbliche Kunden in der EU.

Registrieren Sie sich jetzt indem Sie das Formular im Shop ausfüllen. Ihre Zugangsdaten erhalten Sie innerhalb von 1-2 Werktagen per E-Mail.

Diese Angebote gelten nur für Industrie, Handel, Handwerk und Gewerbe. Der Käufer bestätigt mit der Bestellung die Verwendung der Ware im Rahmen seiner gewerblichen Tätigkeit. Euro-Preise zzgl. gesetzlicher MwSt., ab Lager.



KATALOG
GÜLTIG AB 11/2023

**20
24**

NEUTRAL

 **Finnsa®** INVENT

mit uns lässt sich's gut schwitzen...



Marburger Str. 35
36304 Alsfeld • Deutschland
Tel. +49 (0) 66 31 - 96 88 - 0
Fax +49 (0) 66 31 - 96 88 - 96
www.finnsa.de • info@finnsa.de